



GRABADORA DE VÍDEO DIGITAL

Manual de usuario

V1.2.0

Recomendaciones de ciberseguridad

Acciones obligatorias a emprender hacia la ciberseguridad

1. Cambie las contraseñas y utilice contraseñas seguras:

La razón número uno por la que los sistemas son "pirateados" es porque tienen contraseñas débiles o predeterminadas. Se recomienda cambiar las contraseñas predeterminadas de inmediato y elegir una contraseña segura siempre que sea posible. Una contraseña segura debe estar formada por al menos 8 caracteres y una combinación de caracteres especiales, números y letras mayúsculas y minúsculas.

2. Actualiza el firmware

Como es un procedimiento estándar en la industria tecnológica, recomendamos mantener actualizado el firmware de la cámara IP, DVR y NVR para garantizar que el sistema esté actualizado con los últimos parches y correcciones de seguridad.

Recomendaciones "Es bueno tener" para mejorar la seguridad de su red

1. Cambie las contraseñas con regularidad

Cambie periódicamente las credenciales de sus dispositivos para asegurarse de que solo los usuarios autorizados puedan acceder al sistema.

2. Cambie los puertos HTTP y TCP predeterminados:

- Cambiar los puertos HTTP y TCP predeterminados para los sistemas. Estos son los dos puertos que se utilizan para comunicarse y ver transmisiones de video de forma remota.
- Estos puertos se pueden cambiar a cualquier conjunto de números entre 1025-65535. Evitar los puertos predeterminados reduce el riesgo de que personas externas puedan adivinar qué puertos está utilizando.

3. Habilite HTTPS / SSL:

Configure un certificado SSL para habilitar HTTPS. Esto cifrará toda la comunicación entre sus dispositivos y la grabadora.

4. Habilite el filtro de IP:

Habilitar su filtro de IP evitará que todos, excepto aquellos con direcciones IP específicas, accedan al sistema.

5. Cambiar la contraseña de ONVIF:

En firmware de cámara IP anterior, la contraseña de ONVIF no cambia cuando cambia las credenciales del sistema. Deberá actualizar el firmware de la cámara a la última revisión o cambiar manualmente la contraseña de ONVIF.

6. Reenvíe solo los puertos que necesita:

- Solo reenvíe los puertos HTTP y TCP que necesita usar. No reenvíe una gran variedad de números al dispositivo. No DMZ la dirección IP del dispositivo.
- No necesita reenviar ningún puerto para cámaras individuales si todas están conectadas a una grabadora en el sitio; solo se necesita el NVR.

7. Desactive el inicio de sesión automático en SmartPSS:

Aquellos que usan SmartPSS para ver su sistema y en una computadora que es utilizada por varias personas deben deshabilitar el inicio de sesión automático. Esto agrega una capa de seguridad para evitar que los usuarios sin las credenciales adecuadas accedan al sistema.

8. Utilice un nombre de usuario y una contraseña diferentes para SmartPSS:

En caso de que su cuenta de redes sociales, banco, correo electrónico, etc. se vea comprometida, no querrá que alguien recopile esas contraseñas y las pruebe en su sistema de videovigilancia. El uso de un nombre de usuario y una contraseña diferentes para su sistema de seguridad hará que sea más difícil para alguien adivinar su camino hacia su sistema.

9. Limitar las funciones de las cuentas de invitado:

Si su sistema está configurado para varios usuarios, asegúrese de que cada usuario solo tenga derechos sobre las características y funciones que necesita utilizar para realizar su trabajo.

10. UPnP:

- UPnP intentará automáticamente reenviar puertos en su enrutador o módem. Normalmente esto sería bueno. Sin embargo, si su sistema reenvía automáticamente los puertos y deja las credenciales predeterminadas, podría terminar con visitantes no deseados.

- Si reenvió manualmente los puertos HTTP y TCP en su enrutador / módem, esta función debe desactivarse independientemente. Se recomienda deshabilitar UPnP cuando la función no se usa en aplicaciones reales.

11. SNMP:

Desactive SNMP si no lo está utilizando. Si está utilizando SNMP, debe hacerlo solo temporalmente, solo con fines de seguimiento y prueba.

12. Multidifusión:

La multidifusión se utiliza para compartir secuencias de video entre dos grabadoras. Actualmente no hay problemas conocidos relacionados con la multidifusión, pero si no está utilizando esta función, la desactivación puede mejorar la seguridad de su red.

13. Verifique el registro:

Si sospecha que alguien ha obtenido acceso no autorizado a su sistema, puede consultar el registro del sistema. El registro del sistema le mostrará qué direcciones IP se utilizaron para iniciar sesión en su sistema y a qué se accedió.

14. Bloquear físicamente el dispositivo:

Idealmente, desea evitar cualquier acceso físico no autorizado a su sistema. La mejor manera de lograrlo es instalar la grabadora en una caja de seguridad, en un bastidor de servidor con cerradura o en una habitación que esté detrás de una cerradura y una llave.

Información reglamentaria

La información reglamentaria que se incluye aquí puede variar según el modelo que haya adquirido. Parte de la información solo se aplica al país o región donde se vende el producto.

Información FCC



PRECAUCIÓN

Los cambios o modificaciones no aprobados expresamente por la parte responsable del cumplimiento podrían anular la autoridad del usuario para operar el equipo.

Condiciones FCC:

Este dispositivo cumple con la parte 15 de las reglas de la FCC. El funcionamiento está sujeto a las dos condiciones siguientes:

- Este dispositivo no puede causar interferencias perjudiciales.
- Este dispositivo debe aceptar cualquier interferencia recibida, incluida la interferencia que pueda causar un funcionamiento no deseado.

Cumplimiento de la FCC:

Este equipo ha sido probado y se ha determinado que cumple con los límites para un dispositivo digital, de conformidad con la parte 15 de las normas de la FCC. Este equipo genera, usa y puede irradiar energía de radiofrecuencia y, si no se instala y usa de acuerdo con la guía, puede causar interferencias dañinas en las comunicaciones por radio.

- Para los dispositivos de clase A, estos límites están diseñados para proporcionar una protección razonable contra interferencias perjudiciales en un entorno comercial. Es probable que el funcionamiento de este equipo en un área residencial cause interferencias perjudiciales, en cuyo caso el usuario deberá corregir la interferencia por su cuenta.
- Para los dispositivos de clase B, estos límites están diseñados para brindar una protección razonable contra interferencias perjudiciales en una instalación residencial. Sin embargo, no hay garantía de que no se produzcan interferencias en una instalación en particular. Si este equipo causa interferencia dañina en la recepción de radio o televisión, lo cual se puede determinar encendiendo y apagando el equipo, se recomienda al usuario que intente corregir la interferencia mediante una o más de las siguientes medidas:
 - Reorientar o reubicar la antena receptora.
 - Aumente la separación entre el equipo y el receptor.
 - Conecte el equipo a una toma de corriente en un circuito diferente al que está conectado el receptor.
- Consulte con el distribuidor o con un técnico de radio / TV experimentado para obtener ayuda.

General



Este manual del usuario (en adelante, "el Manual") presenta las funciones y operaciones de los dispositivos DVR (en adelante, "el Dispositivo").



Modelos

Serie	Modelos
XVR Cooper serie	DH-XVR1B04 / DH-XVR1B04H / DH-XVR1B08 / DH-XVR1B08H / DH-XVR1B16 / DH-XVR1B16H
Serie XVR4	DH-XVR4104C-X / DH-XVR4108C-X / DH-XVR4116HS-X / DH-XVR4104HS-X / DH-XVR4108HS-X / DH-XVR4104HS-X1 / DH-XVR4108HS-X1 / DH-XVR4104CX1 / DH-XVR4108 X1 / DH-XVR4216AN-X / DH-XVR4232AN-X
Serie XVR5	DH-XVR5108C-X / DH-XVR5104C-4KL-X / DH-XVR5104C-X / DH-XVR5108H-X / DH-XVR5116H-X / DH-XVR5104H-4KL-X / DH-XVR5108H-4KL-X / DH-XVR5116H-4KL-X / DH-XVR5108HE-X / DH-XVR5116HE-X / DH-XVR5108HS-X / DH-XVR5116HS-X / DH-XVR5104HS-4KL-X / DH-XVR5108HS-4KL-X / DH-XVR5104HS-X / DH-XVR5104H-X / DH-XVR5104HE-X / DH-XVR5104HS-X1 / DH-XVR5104C-X1 / DH-XVR5216AN-X / DH-XVR5232AN-X / DH-XVR5104H-X1 / DH-XVR5104HE-X1 / DH-XVR5208AN-4KL-X / DH-XVR5216AN-4KL-X / DH-XVR 5216A-X / DH-XVR5432L-X / DH-XVR5832S-X / DH-XVR5108H-4KL-X-8P / DH-XVR5208AN-4KL-X-8P / DH-XVR5216AN-4KL-X-16P
Serie XVR7	DH-XVR7104E-4KL-X / DH-XVR7108E-4KL-X / DH-XVR7104E-4KL-BX / DH-XVR7108E-4KL-BX / DH-XVR7104HE-4KL-X / DH-XVR7108HE-4KL-X / DH-XVR7116HE-4KL-X / DH-XVR7108HE-4K-X / DH-XVR7208A-4KL-X / DH-XVR7216A-4KL-X / DH-XVR7208A-4K-X / DH-XVR7416L-4KL-X / DH-XVR7816S-4KL-X

Instrucciones de seguridad

Las siguientes palabras de advertencia categorizadas con significado definido pueden aparecer en el Manual.

Palabras de advertencia	Sentido
 DANGER	Indica un alto riesgo potencial que, si no se evita, provocará la muerte o lesiones graves.
 WARNING	Indica un riesgo potencial medio o bajo que, si no se evita, podría provocar lesiones leves o moderadas.

Palabras de advertencia	Sentido
 CAUTION	Indica un riesgo potencial que, si no se evita, podría provocar daños a la propiedad, pérdida de datos, menor rendimiento o resultados impredecibles.
 TIPS	Proporciona métodos para ayudarlo a resolver un problema o ahorrarle tiempo.
 NOTE	Proporciona información adicional como énfasis y complemento del texto.

Revisión histórica

No.	Versión	Contenido de la revisión	Tiempo de liberación
1	V1.0.0	Primer lanzamiento.	27 de febrero de 2018
2	V1.0.1	Agregue ocho modelos.	27 de marzo de 2018
3	V1.1.0	<ol style="list-style-type: none"> Agregue cuatro modelos. Agregue las siguientes secciones: <ul style="list-style-type: none"> Información reglamentaria Aviso de protección de privacidad Uso del botón de reinicio en la placa base Configuración de luz blanca Configuración de la sirena Ver información de PoC Actualice las siguientes secciones: <ul style="list-style-type: none"> Acerca del manual Salvaguardias importantes y Advertencias Configuración de la función IVS Configurar la detección de rostros 	10 de junio de 2018
4	V1.2.0	<ol style="list-style-type: none"> Agregue catorce modelos. Actualice las siguientes secciones: <ul style="list-style-type: none"> Salvaguardias importantes y Advertencias Inicialización del dispositivo Configurar los ajustes de POS 	20 de julio de 2018

Aviso de protección de privacidad

Como usuario del dispositivo o controlador de datos, puede recopilar datos personales de otros, como rostro, huellas dactilares, número de placa del automóvil, dirección de correo electrónico, número de teléfono, GPS, etc. Debe cumplir con las leyes y regulaciones locales de protección de la privacidad para proteger los derechos e intereses legítimos de otras personas mediante la implementación de medidas que incluyen, entre otras: proporcionar una identificación clara y visible para informar al sujeto de los datos la existencia de un área de vigilancia y proporcionar información relacionada. contacto.

Acerca del manual

- El manual es solo para referencia. Si hay inconsistencia entre el Manual y el producto real, prevalecerá el producto real.
- No nos hacemos responsables de ninguna pérdida ocasionada por las operaciones que no cumplan con el Manual. El Manual se actualizaría de acuerdo con las últimas leyes y reglamentos de las regiones relacionadas. Para obtener información detallada, consulte el manual en papel, el CD-ROM, el código QR o nuestro sitio web oficial. Si hay inconsistencia entre el manual en papel y la versión electrónica, prevalecerá la versión electrónica.
- Todos los diseños y el software están sujetos a cambios sin previo aviso por escrito. Las actualizaciones del producto pueden causar algunas diferencias entre el producto real y el manual. Póngase en contacto con el servicio de atención al cliente para obtener el programa más actualizado y la documentación complementaria. Todavía puede haber desviaciones en los datos técnicos, la descripción de funciones y operaciones, o errores en la impresión. Si tiene alguna duda o disputa, consulte nuestra explicación final. Actualice el software del lector o pruebe con otro software de lectura convencional si no puede abrir el manual (en formato PDF).
- Todas las marcas comerciales, marcas comerciales registradas y los nombres de empresas que aparecen en el manual son propiedad de sus respectivos propietarios.
- Visite nuestro sitio web, comuníquese con el proveedor o con el servicio de atención al cliente si se produce algún problema al utilizar el dispositivo.
- Si hay alguna duda o controversia, consulte nuestra explicación final.

Advertencias y medidas de seguridad importantes

Este Capítulo describe el contenido que cubre el manejo adecuado del Dispositivo, la prevención de peligros y la prevención de daños a la propiedad. Lea este contenido detenidamente antes de utilizar el dispositivo, cúmplalo cuando lo utilice y consérvelo en un lugar seguro para futuras consultas.

Requisito de operación

- No coloque ni instale el dispositivo en un lugar expuesto a la luz solar o cerca de una fuente de calor. Mantenga el dispositivo alejado de la humedad, el polvo o el hollín.
- Mantenga el dispositivo instalado horizontalmente en un lugar estable para evitar que se caiga. No se admite el montaje en pared.
- No deje caer ni salpique líquido sobre el dispositivo, y asegúrese de que no haya ningún objeto lleno de líquido sobre el dispositivo para evitar que el líquido fluya hacia el dispositivo.
- Instale el dispositivo en un lugar bien ventilado y no bloquee la ventilación del dispositivo. Opere el dispositivo dentro del rango nominal de entrada y salida de energía.
- No desmonte el dispositivo.
- Transporte, utilice y almacene el dispositivo en las condiciones de humedad y temperatura permitidas.

Seguridad ELECTRICA

- Utilice la batería del fabricante especificado; de lo contrario, podría producirse una explosión. Cuando reemplace la batería, asegúrese de usar el mismo tipo. El uso inadecuado de la batería puede provocar un incendio, una explosión o una inflamación.
- Siga las instrucciones para desechar la batería usada.
- Utilice los cables de alimentación recomendados en la región y cumpla con la especificación de potencia nominal.
- Use el adaptador de corriente provisto con el Dispositivo; de lo contrario, podría provocar lesiones personales y daños al dispositivo.
- La fuente de alimentación debe cumplir con los requisitos del estándar de seguridad de voltaje muy bajo (SELV) y suministrar energía con un voltaje nominal que cumpla con el requisito de fuente de energía limitada de acuerdo con IEC60950-1. Tenga en cuenta que el requisito de suministro de energía está sujeto a la etiqueta del dispositivo.
- Conecte el dispositivo (estructura tipo I) a la toma de corriente con toma de tierra de protección.
- El acoplador del aparato es un dispositivo de desconexión. Cuando utilice el acoplador, mantenga el ángulo para facilitar la operación.

Tabla de contenido

Recomendaciones de ciberseguridad	I Información
reglamentaria	III Prólogo
.....	IV Salvaguardias y advertencias importantes
.....	VII 1 Introducción
.....	1
1.1 Visión de conjunto	1
1.2 Funciones	1
2 Primeros pasos	3
2.1 Comprobación de los componentes	3
2.2 Instalación de HDD	3
2.2.1 DH-XVR5108C-X / DH-XVR5104C-4KL-X / DH-XVR5104C-X / DH-XVR4104C-X / DH-XVR4108C-X / DH-XVR5104C-X1 / DH-XVR4104C-X1 / DH-XVR4108C -X1	4
2.2.2 DH-XVR7104E-4KL-X / DH-XVR7108E-4KL-X / DH-XVR7104E-4KL-BX / DH-XVR7108E-4KL-BX	5
2.2.3 DH-XVR4116HS-X / DH-XVR5108HS-X / DH-XVR5116HS-X / DH-XVR5104HS-4KL-X / DH-XVR5108HS-4KL-X / DH-XVR5108H-X / DH-XVR5116H-X / DH -XVR5104H-4KL-X / DH-XVR5108H-4KL-X / DH-XVR5116H-4KL-X / DH-XVR5108HE-X / DH-XVR5116HE-X / DH-XVR 7104HE-4KL-X / DH-XVR7108HE-4KL- X / DH-XVR7116HE-4KL-X / DH-XVR7108HE-4K-X / DH-X VR5104HS-X / DH-XVR4104HS-X / DH-XVR5104H-X / DH-XVR5104HE-X / DH-XVR4108HS-X / DH -XVR5104HS-X1 / DH-XVR4104HS-X1 / DH-XVR4108HS-X1 / DH-XVR5104H-X1 / DH-XVR5104HE-X1	6
2.2.4 DH-XVR4216AN-X / DH-XVR4232AN-X / DH-XVR5216AN-X / DH-XVR5232AN-X / DH-XVR5208AN-4KL-X / DH-XVR5216AN-4KL-X / DH-XVR5216A-X / DH -XVR7208A-4KL-X / DHXVR7216A-4KL-X / DH-XVR7208A-4K-X / DH-XVR5108H-4KL-X-8P / DH-XVR5208AN-4KL-X-8P / DH-XVR5216AN-4KL-X-16P	7
2.2.5 DH-XVR7416L-4KL-X / DH-XVR5432L-X	8
2.2.6 DH-XVR7816S-4KL-X / DH-XVR5832S-X	8
2.2.7 DH-XVR1B04 / DH-XVR1B04H / DH-XVR1B08 / DH-XVR1B08H / DH-XVR1B16 / DH-XVR1B16H	9
2.3 Instalación del dispositivo en el bastidor	9
3 El Gran Tour	10
3.1 Panel frontal.....	10
3.1.1 DH-XVR5108C-X / DH-XVR5104C-4KL-X / DH-XVR5104C-X / DH-XVR4104C-X / DH-XVR4108C-X / DH-XVR5104C-X1 / DH-XVR4104C-X1 / DH-XVR4108C -X1	10
3.1.2 DH-XVR7104E-4KL-X / DH-XVR7108E-4KL-X / DH-XVR7104E-4KL-BX / DH-XVR7108E-4KL-BX	11
3.1.3 DH-XVR5108H-X / DH-XVR5116H-X / DH-XVR5104H-4KL-X / DH-XVR5108H-4KL-X / DH-XVR5116H-4KL-X / DH-XVR5108HE-X / DH-XVR5116HE-X / DH-XVR4116HS-X / DH-XVR510 8HS-X / DH-XVR5116HS-X / DH-XVR5104HS-4KL-X / DH-XVR5108HS-4KL-X / DH-XVR5104HS-X / DH-XVR4104HS-X / DH- XVR4108HS-X / DH-XVR5104H-X / DH-XVR5104HE	

- X / DH-XVR5108H-4KL-X-8P / DH-XVR5104HS-X1 / DH-XVR4104HS-X1 / DH-XVR4108HS-X1 / DH-XVR5104H-X1 / DH-XVR5104HE-X1	12
3.1.4 DH-XVR7104HE-4KL-X / DH-XVR7108HE-4KL-X / DH-XVR7116HE-4KL-X / DH-XVR7108HE-4K-X	12
3.1.5 DH-XVR4216AN-X / DH-XVR4232AN-X / DH-XVR5216AN-X / DH-XVR5232AN-X / DH-XVR5208AN-4KL-X / DH-XVR5216AN-4KL-X / DH-XVR5216A-X / DH -XVR5208AN-4KL-X-8P / DH-XVR5216AN-4KL-X-16P	13
3.1.6 DH-XVR7208A-4KL-X / DH-XVR7216A-4KL-X / DH-XVR7208A-4K-X	13
3.1.7 DH-XVR7416L-4KL-X	14
3.1.8 DH-XVR7816S-4KL-X	14
3.1.9 DH-XVR5432L-X	15
3.1.10 DH-XVR5832S-X	15
3.1.11 DH-XVR1B04 / DH-XVR1B04H / DH-XVR1B08 / DH-XVR1B08H / DH-XVR1B16 / DH-XVR1B16H	dieciséis
3.2 Panel trasero	dieciséis
3.2.1 DH-XVR5108C-X / DH-XVR5104C-4KL-X / DH-XVR5104C-X / DH-XVR4104C-X / DH-XVR4108C-X / DH-XVR5104C-X1 / DH-XVR4104C-X1 / DH-XVR4108C-X1	dieciséis
3.2.2 DH-XVR7104E-4KL-X / DH-XVR7108E-4KL-X / DH-XVR7104E-4KL-BX / DH-XVR7108E-4KL-BX	17
3.2.3 DH-XVR4116HS-X / DH-XVR5108HS-X / DH-XVR5116HS-X / DH-XVR5104HS-4KL-X / DH-XVR5108HS-4KL-X / DH-XVR5104HS-X / DH-XVR4104HS-X / DH -XVR4108HS-X / DH-XVR5104HS-X1 / DH-XVR4104HS-X1 / DH-XVR4108HS-X1	18
3.2.4 DH-XVR5108H-X / DH-XVR5116H-X / DH-XVR5104H-4KL-X / DH-XVR5108H-4KL-X / DH-XVR5116H-4KL-X / DH-XVR5108HE-X / DH-XVR5116HE-X / DH-XVR7104HE-4KL-X / DH-XV R7108HE-4KL-X / DH-XVR7116HE-4KL-X / DH-XVR7108HE-4K-X / DH-XVR5104H-X / DH-XVR51 04HE-X / DH-XVR5104H -X1 / DH-XVR5104HE-X1	19
3.2.5 DH-XVR4216AN-X / DH-XVR4232AN-X / DH-XVR5216AN-X / DH-XVR5232AN-X / DH-XVR5208AN-4KL-X / DH-XVR5216AN-4KL-X / DH-XVR5216A-X / DH -XVR7208A-4KL-X / DHXVR7216A-4KL-X / DH-XVR7208A-4K-X	20
3.2.6 DH-XVR5108H-4KL-X-8P / DH-XVR5208AN-4KL-X-8P / DH-XVR5216AN-4KL-X-16P	22
3.2.7 DH-XVR7416L-4KL-X / DH-XVR5432L-X	23
3.2.8 DH-XVR7816S-4KL-X / DH-XVR5832S-X	24
3.2.9 DH-XVR1B04 / DH-XVR1B04H / DH-XVR1B08 / DH-XVR1B08H	26
3.2.10 DH-XVR1B08H / DH-XVR1B16 / DH-XVR1B16H	27
3.3 Operaciones de control remoto	27
3.4 Operaciones del mouse	29
4 Conceptos básicos de conexión	31
4.1 Diagrama de conexión típico	31
4.2 Conexión a entrada y salida de audio y video	33
4.2.1 Entrada de video	33
4.2.2 Salida de video	33
4.2.3 Entrada de audio	34
4.2.4 Salida de audio	34
4.3 Conexión a entrada y salida de alarma	34
4.3.1 Introducción al puerto de alarma	35
4.3.2 Entrada de alarma	35

4.3.3 Salida de alarma	36
4.3.4 Parámetros del relé de salida de alarma	36
4.4 Conexión al puerto RS-485	37
5 Configuraciones locales	38
5.1 Ajustes iniciales.....	38
5.1.1 Arrancando	38
5.1.2 Inicialización del dispositivo	38
5.1.3 Restablecimiento de contraseña	41
5.1.4 Configuración con el asistente de inicio	48
5.2 Vista en vivo.....	sesenta y cinco
5.2.1 Pantalla de visualización en vivo	66
5.2.2 Barra de control de visualización en vivo	67
5.2.3 Barra de navegación	70
5.2.4 Menú contextual	71
5.2.5 Configuración de color	73
5.2.6 Pantalla de visualización en vivo	75
5.2.7 Configuración de los ajustes del recorrido	80
5.3 Entrar en el menú principal	83
5.4 Control de cámaras PTZ	86
5.4.1 Configuración de los ajustes de conexión PTZ	86
5.4.2 Trabajar con el panel de control PTZ	88
5.4.3 Configuración de funciones PTZ	90
5.4.4 Llamada a funciones PTZ	92
5.4.5 Llamada al menú OSD	94
5.5 Configuración de los ajustes de la cámara	95
5.5.1 Configuración de ajustes de imagen	95
5.5.2 Configurar los ajustes de codificación	98
5.5.3 Configuración de ajustes de instantánea	100
5.5.4 Configuración de ajustes de superposición	101
5.5.5 Configuración de los ajustes de área cubierta	102
5.5.6 Configuración del tipo de canal	103
5.5.7 Actualización de la cámara coaxial	104
5.6 Configuración de dispositivos remotos	105
5.6.1 Agregar dispositivos remotos	105
5.6.2 Gestión de dispositivos remotos	117
5.7 Configuración de ajustes de grabación	120
5.7.1 Habilitación del control de registros	121
5.7.2 Configuración del programa de almacenamiento de video grabado	122
5.8 Configuración de los ajustes de instantánea	122
5.8.1 Configuración del disparador de instantáneas	122
5.8.2 Configuración del programa de almacenamiento de instantáneas	127
5.8.3 Copia de seguridad de instantáneas en FTP	127
5.9 Reproducción de video	128
5.9.1 Habilitación del control de registros	128
5.9.2 Reproducción instantánea	129
5.9.3 Interfaz principal de reproducción de video	129
5.9.4 Búsqueda inteligente	134

5.9.5 Marcado y reproducción de video	135
5.9.6 Reproducción de instantáneas	137
5.9.7 Reproducción de empalmes	137
5.9.8 Uso de la lista de archivos	138
5.10 Configuración de eventos de alarma	140
5.10.1 Información de alarma	140
5.10.2 Configuración de entrada de alarma	141
5.10.3 Configuración de salida de alarma	148
5.10.4 Detección de video	151
5.10.5 Eventos del sistema	160
5.11 Configuración de la función IVS	165
5.11.1 Configuración de ajustes inteligentes	165
5.11.2 Habilitación de la configuración inteligente para la cámara IP	180
5.11.3 Uso de la búsqueda inteligente	183
5.12 Configuración de la detección de rostros	186
5.12.1 Configuración de los ajustes de detección de rostro	186
5.12.2 Búsqueda de caras detectadas	189
5.12.3 Reproducción de las caras detectadas	191
5.13 Función de IoT	191
5.13.1 Configuración de los ajustes del sensor	191
5.13.2 Configuración de la cámara de temperatura y humedad	199
5.13.3 Configuración de la sirena inalámbrica	211
5.14 Configuración de los ajustes de POS	212
5.14.1 Búsqueda de registros de transacciones	212
5.14.2 Configuración de los ajustes de POS	213
5.15 Configurar los ajustes de copia de seguridad	214
5.15.1 Búsqueda de dispositivo USB	214
5.15.2 Copia de seguridad de archivos	215
5.16 Administración de redes.....	216
5.16.1 Configuración de la red	216
5.16.2 Configuración de los ajustes de prueba de red	233
5.17 Configuración de los ajustes de la cuenta	238
5.17.1 Configuración de la cuenta de usuario	238
5.17.2 Configuración de la cuenta de grupo	244
5.17.3 Configuración de usuarios de Onvif	248
5.18 Gestión de audio	249
5.18.1 Configuración de archivos de audio	249
5.18.2 Configuración del horario de reproducción para archivos de audio	251
5.19 Administración de almacenamiento	253
5.19.1 Configurar los ajustes básicos	253
5.19.2 Configuración del programa de grabación e instantáneas	254
5.19.3 Configuración de HDD Manager	254
5.19.4 Configuración de los ajustes de detección de HDD	255
5.19.5 Configuración de la estimación de registros	258
5.19.6 Configuración de los ajustes de almacenamiento FTP	260
5.20 Configuración de los ajustes del sistema	262
5.20.1 Configurar los ajustes generales del sistema	262

5.20.2 Configuración de opciones de seguridad	264
5.20.3 Configuración de los ajustes de mantenimiento del sistema	267
5.20.4 Exportación e importación de configuraciones del sistema	267
5.20.5 Restauración de la configuración predeterminada	269
5.20.6 Actualización del dispositivo	270
5.21 Visualización de información	273
5.21.1 Ver detalles de la versión	273
5.21.2 Visualización de la información del registro	274
5.21.3 Visualización de información de eventos	276
5.21.4 Visualización de la información de la red	277
5.21.5 Visualización de información del disco duro	279
5.21.6 Visualización de la información del canal	280
5.21.7 Visualización de la información del flujo de datos	281
5.21.8 Visualización de información de PoC	282
5.22 Cerrar sesión del dispositivo	283
6 Operaciones web	284
6.1 Conexión a la red	284
6.2 Iniciar sesión en la Web	284
6.3 Restablecimiento de contraseña	285
6.4 Presentación del menú principal web	289
7 Preguntas frecuentes	291
Apéndice 1 Glosario	297
Apéndice 2 Cálculo de la capacidad del disco duro	299
Apéndice 3 Dispositivos de respaldo compatibles	301
Apéndice 3.1 Lista de USB compatibles	301
Apéndice 3.2 Lista de tarjetas SD compatibles	302
Apéndice 3.3 Lista de discos duros portátiles compatibles	302
Apéndice 3.4 Lista de DVD USB compatibles	302
Apéndice 3.5 Lista de SATADVD compatibles	302
Apéndice 3.6 Lista de discos duros SATA compatibles	303
Apéndice 4 Lista de grabadoras de CD / DVD compatibles	308
Apéndice 5 Lista de visualizadores compatibles	309
Apéndice 6 Conmutador compatible	310
Apéndice 7 Conexión a tierra	311
Apéndice 7.1 ¿Qué es la sobretensión?	311
Apéndice 7.2 Los modos de puesta a tierra	312
Apéndice 7.3 Método de tierra a prueba de truenos en el sistema de monitorización	313
Apéndice 7.4 El método abreviado para verificar el sistema eléctrico con un multímetro digital	314
Apéndice 8 Definición del cable de conexión RJ45-RS-232	317

1 Introducción

1.1 Visión de conjunto

El dispositivo es un excelente producto de monitorización digital para la industria de la seguridad. El sistema operativo LINUX integrado asegura un funcionamiento estable. Las tecnologías H.265 y G.711 garantizan una imagen de alta calidad y un flujo de bits bajo. La función de reproducción fotograma a fotograma muestra más detalles para el análisis y proporciona funciones como grabación, reproducción y monitorización y asegura la sincronización de audio y video. El dispositivo también adopta la tecnología de control avanzada y una gran capacidad de transmisión de datos de red.

El dispositivo adopta un diseño integrado para lograr una alta seguridad y confiabilidad. Puede funcionar en el extremo local y, con una sólida capacidad de conexión en red, puede conectarse al software de vigilancia profesional (Smart PSS) para formar una red de seguridad que muestre su potente función de supervisión remota.

El Dispositivo es aplicable a áreas como bancos, telecomunicaciones, electricidad, tráfico, distrito residencial inteligente, fábricas, almacenes, recursos e instalaciones de conservación de agua.

1.2 Funciones



NOTE

Las funciones pueden ser diferentes según la versión de software y hardware del modelo adquirido.

Vigilancia en tiempo real

- Admite puerto VGA y puerto HDMI para realizar la vigilancia a través de monitores. Admite salida
- HDMI, VGA y TV al mismo tiempo.

Gestión de IoT

Proporcione un módulo de gestión específico para las funciones de IoT, incluidos informes de datos de humedad y temperatura y enlace de alarmas.

Integración de sensores

Integre cámaras coaxiales con una amplia gama de sensores, como temperatura, humedad y dispositivos de alarma inalámbricos.

Administración de almacenamiento

- Formato de datos especial para garantizar la seguridad de los datos y evitar el riesgo de modificarlos de forma violenta.
- Admite marca de agua digital.

Formato de compresión

Admite señal de audio y video de múltiples canales. Un hardware independiente decodifica la señal de audio y video de cada canal para mantener la sincronización de video y audio.

Función de respaldo

- Admite operación de respaldo a través del puerto USB (como disco de almacenamiento USB, disco duro portátil y quemador).
- El usuario final del cliente puede descargar el archivo desde el disco duro local a través de la red para realizar una copia de seguridad.

Grabar y reproducir

- Admite el registro en tiempo real de cada canal de forma independiente y, al mismo tiempo, admite funciones como búsqueda, reproducción hacia atrás, monitor de red, búsqueda de registros y descarga. Admite varios modos de reproducción: reproducción lenta, reproducción rápida, reproducción hacia atrás y reproducción cuadro a cuadro.
- Admite la superposición del título de la hora para que pueda ver la hora exacta del evento. Admite hacer zoom en el área seleccionada en la vista en vivo.

Operación de red

Admite monitor de red en tiempo real remoto, búsqueda de registros remotos y control PTZ remoto.

Activación de alarma

- Varias salidas de alarma de relé para realizar la activación de la alarma y el control de la luz en el sitio.
- El puerto de entrada de alarma y el puerto de salida tienen el circuito de protección para garantizar la seguridad del dispositivo.

Puerto de comunicación

- El puerto RS-485 puede realizar entrada de alarma y control PTZ.
- El puerto RS-232 se puede conectar al teclado, al puerto COM de la PC o al control de matriz. El puerto Ethernet estándar puede realizar la función de acceso remoto a la red.
- El puerto de red dual tiene el modo de configuración de equilibrio de carga, tolerancia a fallas y direcciones múltiples.

Control PTZ

Admite decodificador PTZ a través del puerto RS-485.

Operación inteligente

- Admite la función de operación del mouse.
- Admite la función "copiar y pegar" para la misma configuración.

UPnP (Plug and Play universal)

Establezca una conexión de mapeo entre LAN y WAN a través del protocolo UPnP.

Cámara autoadaptable

Reconozca automáticamente y trabaje con la cámara PAL o NTSC y la cámara HD.

2 Empezando

2.1 Comprobación de los componentes

 **NOTE**

La apariencia, el componente o la cantidad reales pueden ser diferentes según el modelo que haya adquirido.

Cuando reciba el dispositivo, verifique la siguiente lista de verificación. Si alguno de los artículos falta o está dañado, comuníquese con el distribuidor local o el ingeniero de posventa de inmediato.

Elementos de verificación de secuencia		Requisito	
1	Paquete	Apariencia	Ningún daño evidente.
		Materiales de embalaje	Sin posiciones rotas o distorsionadas que puedan ser causadas por golpes.
2	Etiquetas	Etiquetas en el dispositivo	No roto.  NOTE No rompa ni tire las etiquetas; de lo contrario, los servicios de garantía no están garantizados. Debe proporcionar el número de serie del producto cuando llame al servicio posventa.
3	Dispositivo	Apariencia	Ningún daño evidente.
		Cables de datos, potencia cables, cables de ventilador, placa base	No hay conexión suelta.

2.2 Instalación de HDD

Compruebe si el disco duro ya está instalado en el dispositivo cuando lo utilice por primera vez. Se sugiere utilizar el HDD recomendado oficialmente. No utilice el disco duro de la PC.



CAUTION

Apague el dispositivo y luego desconecte el cable de alimentación antes de abrir la carcasa para reemplazar el disco duro.

2.2.1 DH-XVR5108C-X / DH-XVR5104C-4KL-X / DH-XVR5104C-X /

DH-XVR4104C-X / DH-XVR4108C-X / DH-XVR5104C-X1 /

DH-XVR4104C-X1 / DH-XVR4108C-X1



1. Quite los tornillos para tomar 2. Fije los tornillos en el HDD 3. Haga coincidir los tornillos con la tapa.

pero no los sujetes.

los orificios del DVR para colocar el disco duro.



4. Dé la vuelta al DVR para ver los tornillos y luego fíjelos.

5. Utilice el cable de HDD y el cable de alimentación para conectar HDD y placa base.

6. Vuelva a colocar la tapa y apriete los tornillos.

2.2.2 DH-XVR7104E-4KL-X / DH-XVR7108E-4KL-X / DH-XVR7104E-4KL-BX / DH-XVR7108E-4KL-BX

2.2.2.1 Instalación de la batería

NOTE

La batería solo se proporciona con algunos modelos.



1. Pase el cable de la batería a través del orificio. 2. Conecte el cable al puerto.

2.2.2.2 Instalación de HDD

NOTE

Omita el paso 6 si la batería no está equipada con el modelo que compró.



1. Quite los tornillos para tomar 2. Quite los tornillos para tomar 3. Coloque el disco duro en la tapa.

fuera del soporte.

soporte.

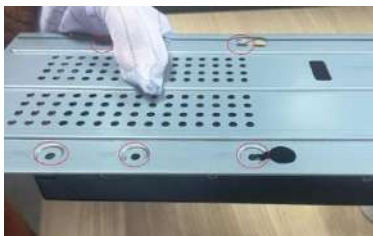

4. Haga coincidir los orificios del soporte con los orificios para tornillos del disco duro.

5. Utilice tornillos para fijar el HDD al soporte.

6. (Opcional) Pase el cable de la batería el agujero para conectar en el puerto del cable.

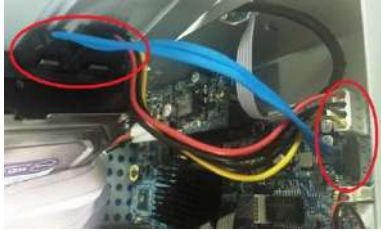

7. Utilice el cable de la unidad de disco duro y el cable de alimentación para conectar la unidad de disco duro y la placa base.



8. Instale el soporte hacia atrás y 9. Vuelva a colocar la cubierta y luego apriete los tornillos.



apriete los tornillos.

2.2.3 DH-XVR4116HS-X / DH-XVR5108HS-X / DH-XVR5116HS-X / DH

- XVR5104HS-4KL-X / DH-XVR5108HS-4KL-X /

DH-XVR5108H-X / DH-XVR5116H-X / DH-XVR5104H-4KL-X / DH-XVR

5108H-4KL-X / DH-XVR5116H-4KL-X / DH-XVR5108HE-X / DH-XVR51

16HE-X / DH-XVR7104HE-4KL-X / DH-XVR7108HE-4KL-X / DH-XVR7

116HE-4KL-X / DH-XVR7108HE-4K-X / DH-XVR5104HS-X /

DH-XVR4104HS-X / DH-XVR5104H-X / DH-XVR5104HE-X / DH-XVR4

108HS-X / DH-XVR5104HS-X1 / DH-XVR4104HS-X1 /

DH-XVR4108HS-X1 / DH-XVR5104H-X1 / DH-XVR5104HE-X1



1. Quite los tornillos en el 2. Fije los tornillos en el HDD, 3. Coloque el HDD en el panel trasero. pero no se abroche.



Dispositivo.

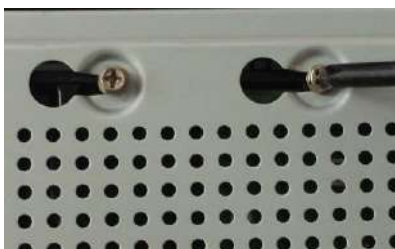

4. Gire el dispositivo para ver la parte posterior. Alinear el



5. Utilice el cable HDD y el cable de alimentación para conectar



6. Vuelva a colocar la tapa y fije los tornillos.

tornillos del disco duro con los orificios
en la parte posterior del dispositivo y
luego fije los tornillos.

HDD y placa base.

2.2.4 DH-XVR4216AN-X / DH-XVR4232AN-X / DH-XVR5216AN-X / D
H-XVR5232AN-X / DH-XVR5208AN-4KL-X / DH-XVR5216AN-4KL-X /
DH-XVR5216A-X / DH-XVR7208A-4KL-X / DH-XVR7216A-4KL-X / DH-
XVR7208A-4K-X / DH-XVR5108H-4KL-X-8P / DH-XVR5208AN-4KL-X
- 8P / DH-XVR5216AN-4KL-X-16P



1. Quite los tornillos de la tapa.



2. Fije los tornillos en el disco duro,
pero no los
pegado.



3. Coloque el disco duro en el
dispositivo.



4. Gire el dispositivo para ver la parte
posterior. Alinear el
tornillos del disco duro con los
orificios en la parte posterior del
dispositivo y luego fije los tornillos.



5. Utilice el cable de HDD y el cable de
alimentación para conectar HDD y
placa base.



6. Vuelva a colocar la tapa y fije los
tornillos.

2.2.5 DH-XVR7416L-4KL-X / DH-XVR5432L-X



1. Quite los tornillos de la tapa.



2. Utilice los tornillos para fijar la unidad de disco duro en el soporte.

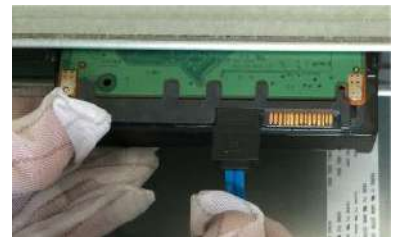

3. Conecte un extremo del cable HDD al HDD.



4. Conecte el otro extremo del cable HDD al HDD al placa base.



5. Utilice el cable de alimentación para conectar HDD y placa base.



6. Vuelva a colocar la tapa y fije los tornillos.

2.2.6 DH-XVR7816S-4KL-X / DH-XVR5832S-X



1. Quite los tornillos de la tapa.



2. Fije las unidades de disco duro en el soporte. Retire el soporte superior si lo desea instale HDD en el soporte inferior.



3. Conecte un extremo del cable HDD al HDD.



4. Conecte el otro extremo del cable HDD al HDD al placa base.



5. Utilice el cable de alimentación para conectar HDD y placa base.



6. Vuelva a colocar la tapa y fije los tornillos.

2.2.7 DH-XVR1B04 / DH-XVR1B04H / DH-XVR1B08 / DH-XVR1B08H /

DH-XVR1B16 / DH-XVR1B16H



1. Quite los tornillos de la tapa.



2. Conecte el cable de la HDD y el cable de alimentación a la HDD y apriete los tornillos en la HDD.



3. Alinee los tornillos del HDD con los orificios en la parte posterior del dispositivo.



4. Ponga el dispositivo boca abajo y luego apriete los tornillos.



5. Conecte el cable HDD y el cable de alimentación a la placa base.



6. Vuelva a colocar la tapa y apriete los tornillos.

2.3 Instalación del dispositivo en un bastidor

NOTE

Solo los modelos DH-XVR7416L-4KL-X / DH-XVR5432L-X / DH-XVR7816S-4KL-X / DH-XVR5832S-X admiten esta instalación.

Para instalar el DVR en un bastidor, haga lo siguiente:

Paso 1 Compruebe si la temperatura interna es inferior a 35 °C (95 °F) y asegúrate de que el

Espacio de 15 cm (6 pulg.) Alrededor del Dispositivo para ventilación.

Paso 2 Utilice seis tornillos para fijar el DVR en cada lado.

Paso 3 Instale de abajo hacia arriba.

CAUTION

Si desea instalar más accesorios en el bastidor, tome medidas preventivas para evitar la sobrecarga de la toma de corriente.

Paso 4 (Opcional) Instale más accesorios en el bastidor si es necesario.

3 El Gran Tour

Este capítulo presenta varios componentes del dispositivo, el control remoto y las operaciones del mouse.

3.1 Panel frontal

3.1.1 DH-XVR5108C-X / DH-XVR5104C-4KL-X / DH-XVR5104C-X /

DH-XVR4104C-X / DH-XVR4108C-X / DH-XVR5104C-X1 /

DH-XVR4104C-X1 / DH-XVR4108C-X1



Figura 3-1



Icono	Nombre	Función
	Indicador de estado del disco duro	<ul style="list-style-type: none">• El indicador se apaga cuando el HDD funciona con normalidad. El indicador se ilumina en azul cuando el HDD no funciona correctamente.
	Estado de energía indicador	<ul style="list-style-type: none">• El indicador está apagado cuando la alimentación está conectada de forma anormal.• El indicador se ilumina en azul cuando la alimentación está conectada normalmente.
	Estado de la red indicador	<ul style="list-style-type: none">• El indicador se apaga cuando la conexión de red es correcta.• El indicador se ilumina en azul cuando la conexión de red es anormal.

Tabla 3-1

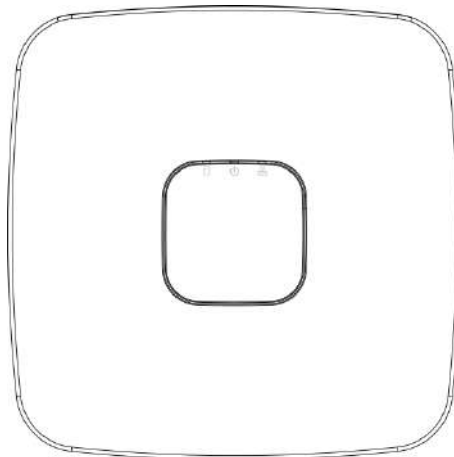
3.1.2 DH-XVR7104E-4KL-X / DH-XVR7108E-4KL-X / DH-XVR7104E-4KL-BX / DH-XVR7108E-4KL-BX



Figura 3-2

No.	Botón / Icono	Función
1	Poder	Enciende / apaga el DVR. El indicador se ilumina en azul cuando el DVR está encendido.
2	Estado del disco duro indicador	El indicador se ilumina en azul cuando el HDD no funciona correctamente.
3	Estado de la red indicador	El indicador se ilumina en azul cuando la conexión de red es anormal.
4,5,6	Estado de la batería indicador	<ul style="list-style-type: none"> • Cuando la batería permanece llena o no menos del sesenta por ciento, el indicador No.4 está encendido y el No.5 y No.6 están apagados. Cuando la batería permanece entre el treinta por ciento y el sesenta por ciento, el indicador No.5 está encendido y los demás están apagados. Cuando la batería permanece entre el uno por ciento y el treinta por ciento, el indicador No.6 está encendido y los demás están apagados. Cuando la batería está agotada, el DVR se apaga o no hay batería conectada al DVR, los tres indicadores están apagados.
7	Puerto USB	Se conecta a dispositivos externos como dispositivos de almacenamiento USB, teclado y mouse.

Tabla 3-2

3.1.3 DH-XVR5108H-X / DH-XVR5116H-X / DH-XVR5104H-4KL-X / D
H-XVR5108H-4KL-X / DH-XVR5116H-4KL-X / DH-XVR5108HE-X / DH-
XVR5116HE-X / DH-XVR4116HS-X / DH-XVR5108HS-X / DH-XVR511
6HS-X / DH-XVR5104HS-4KL-X / DH-XVR5108HS-4KL-X /
DH-XVR5104HS-X / DH-XVR4104HS-X / DH-XVR4108HS-X / DH-XVR
5104H-X / DH-XVR5104HE-X / DH-XVR5108H-4KL-X-8P /
DH-XVR5104HS-X1 / DH-XVR4104HS-X1 / DH-XVR4108HS-X1 /
DH-XVR5104H-X1 / DH-XVR5104HE-X1

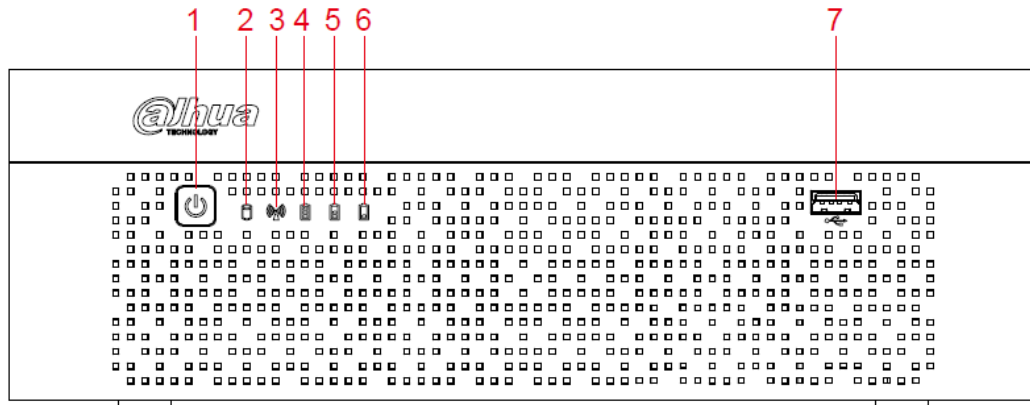

Figura 3-3

No.	Nombre del puerto	Función
1	HDD	Se ilumina en azul cuando el estado del disco duro es anormal.
2	RED	Se ilumina en azul cuando el estado de la red es anormal.
3	PODER	Se ilumina en azul cuando la alimentación está conectada correctamente.
4	Puerto USB	Se conecta a dispositivos periféricos como dispositivos de almacenamiento USB, teclado y mouse.

Tabla 3-3

3.1.4 DH-XVR7104HE-4KL-X / DH-XVR7108HE-4KL-X / DH-XVR711
6HE-4KL-X / DH-XVR7108HE-4K-X

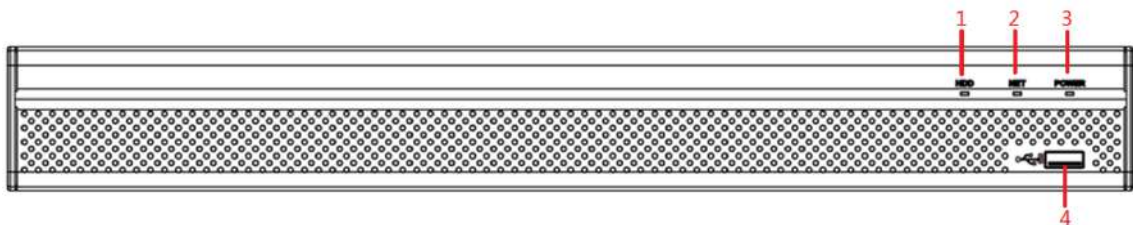

Figura 3-4

No.	Nombre del puerto	Función
1	Puerto USB	Se conecta a dispositivos periféricos como dispositivos de almacenamiento USB, teclado y mouse.

Tabla 3-4

3.1.5 DH-XVR4216AN-X / DH-XVR4232AN-X / DH-XVR5216AN-X / D
H-XVR5232AN-X / DH-XVR5208AN-4KL-X / DH-XVR5216AN-4KL-X /
DH-XVR5216A-X / DH-XVR5208AN-4KL-X-8P / DH-XVR5216AN-4KL
- X-16P

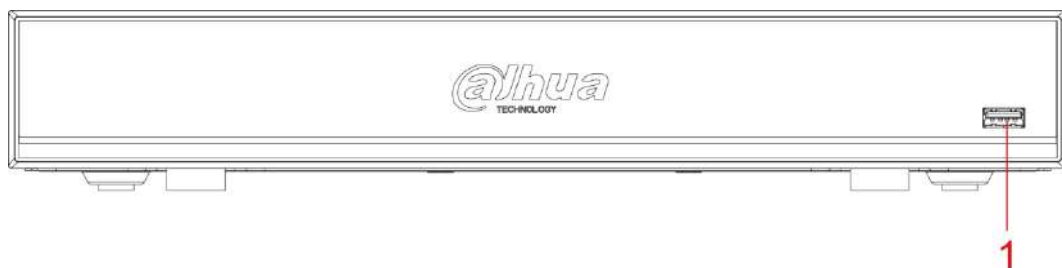

Figura 3-5

No.	Nombre del puerto	Función
1	Luz indicadora de estado	Se ilumina en azul cuando el dispositivo funciona correctamente.
2	HDD	Se ilumina en azul cuando el estado del disco duro es anormal.
3	RED	Se ilumina en azul cuando el estado de la red es anormal.
4	PODER	Se ilumina en azul cuando la alimentación está conectada correctamente.
5	Puerto USB	Se conecta a dispositivos externos como teclado, mouse y dispositivo de almacenamiento USB.

Tabla 3-5

3.1.6 DH-XVR7208A-4KL-X / DH-XVR7216A-4KL-X / DH-XVR7208A-
4K-X

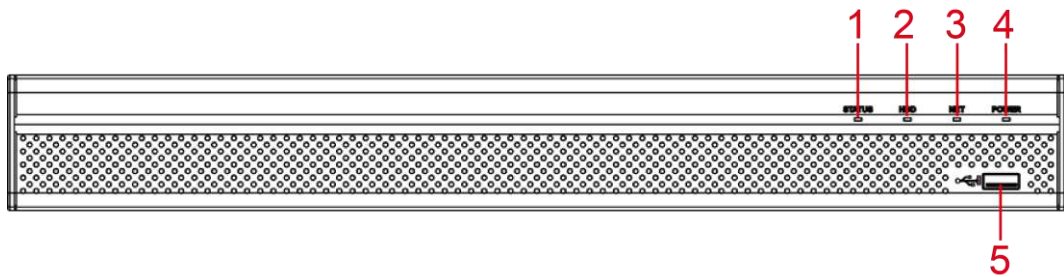

Figura 3-6

No.	Nombre del puerto	Función
-----	-------------------	---------

No.	Nombre del puerto	Función
1	Luz indicadora de estado	Se ilumina en azul cuando el dispositivo funciona correctamente.
2	Puerto USB	Se conecta a dispositivos externos como teclado, mouse y dispositivo de almacenamiento USB.

Tabla 3-6

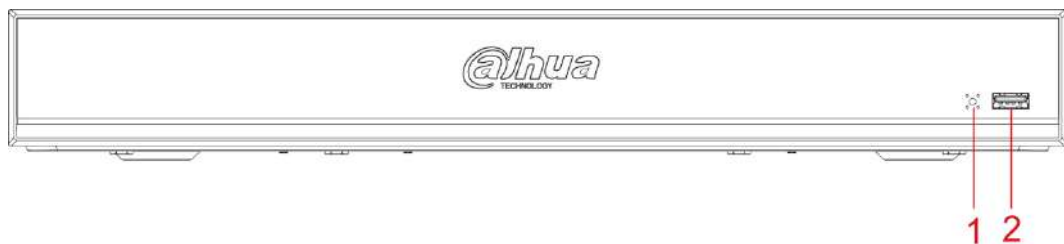
3.1.7 DH-XVR7416L-4KL-X



Figura 3-7

No.	Nombre del puerto	Función
1	receptor IR	Recibe la señal de infrarrojos del mando a distancia.
2	Puerto USB	Se conecta a dispositivos periféricos como dispositivos de almacenamiento USB, teclado y mouse.

Tabla 3-7

3.1.8 DH-XVR7816S-4KL-X



Figura 3-8

No.	Nombre del puerto	Función
1	receptor IR	Recibe la señal de infrarrojos del mando a distancia.
2	Puerto USB	Se conecta a dispositivos periféricos como dispositivos de almacenamiento USB, teclado y mouse.

Tabla 3-8

3.1.9 DH-XVR5432L-X



Figura 3-9

No.	Nombre del puerto	Función
1	Luz indicadora de estado	Se ilumina en azul cuando el dispositivo funciona correctamente.
2	HDD	Se ilumina en azul cuando el estado del disco duro es anormal.
3	RED	Se ilumina en azul cuando el estado de la red es anormal.
4	PODER	Se ilumina en azul cuando la alimentación está conectada correctamente.
5	Puerto USB	Se conecta a dispositivos periféricos como dispositivos de almacenamiento USB, teclado y mouse.

Tabla 3-9

3.1.10 DH-XVR5832S-X

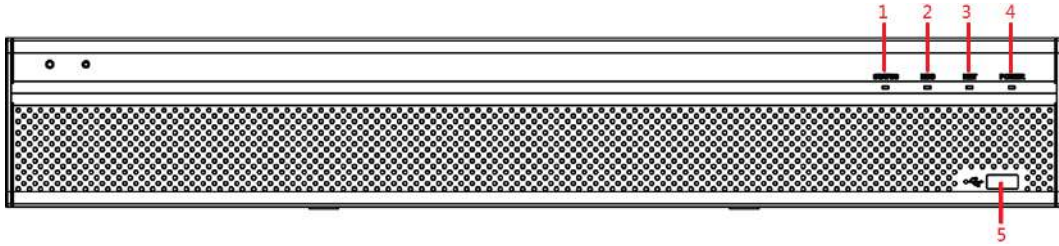

Figura 3-10

No.	Nombre del puerto	Función
1	Luz indicadora de estado	Se ilumina en azul cuando el dispositivo funciona correctamente.
2	HDD	Se ilumina en azul cuando el estado del disco duro es anormal.
3	RED	Se ilumina en azul cuando el estado de la red es anormal.
4	PODER	Se ilumina en azul cuando la alimentación está conectada correctamente.
5	Puerto USB	Se conecta a dispositivos periféricos como dispositivos de almacenamiento USB, teclado y mouse.

Tabla 3-10

3.1.11 DH-XVR1B04 / DH-XVR1B04H / DH-XVR1B08 / DH-XVR1B08H
/ DH-XVR1B16 / DH-XVR1B16H

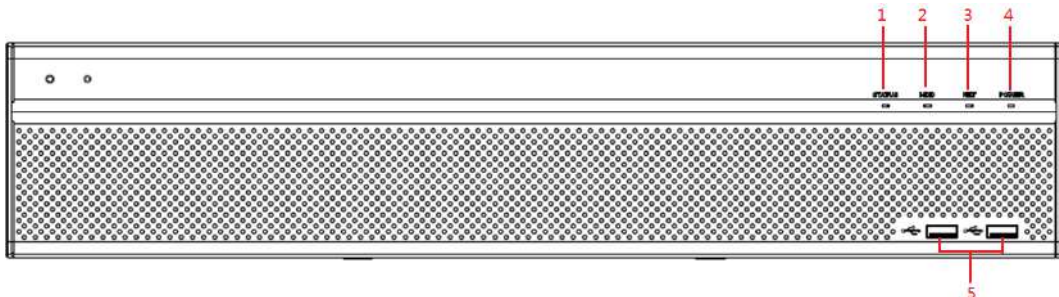

3.2 Panel trasero

3.2.1 DH-XVR5108C-X / DH-XVR5104C-4KL-X / DH-XVR5104C-X /
DH-XVR4104C-X / DH-XVR4108C-X / DH-XVR5104C-X1 /
DH-XVR4104C-X1 / DH-XVR4108C-X1



Figura 3-11

No.	Nombre del puerto	Función
1	Puerto de entrada de video	Se conecta a una cámara analógica para ingresar una señal de video.
2	Puerto USB	Se conecta a dispositivos externos como dispositivos de almacenamiento USB, teclado y mouse.
3	Puerto VGA	Envía datos de video analógico a la pantalla conectada con puerto VGA.
4	Puerto HDMI	Puerto de salida de señal de audio y video de alta definición. El puerto emite el video de alta definición sin comprimir y los datos de audio multicanal a la pantalla conectada con el puerto HDMI.
5	Puerto de red	Se conecta al puerto Ethernet.
6	Puerto de entrada de energía	Entradas de alimentación de 12 V CC.
7		Terminal de tierra.

Tabla 3-11

3.2.2 DH-XVR7104E-4KL-X / DH-XVR7108E-4KL-X / DH-XVR7104E-4KL-BX / DH-XVR7108E-4KL-BX

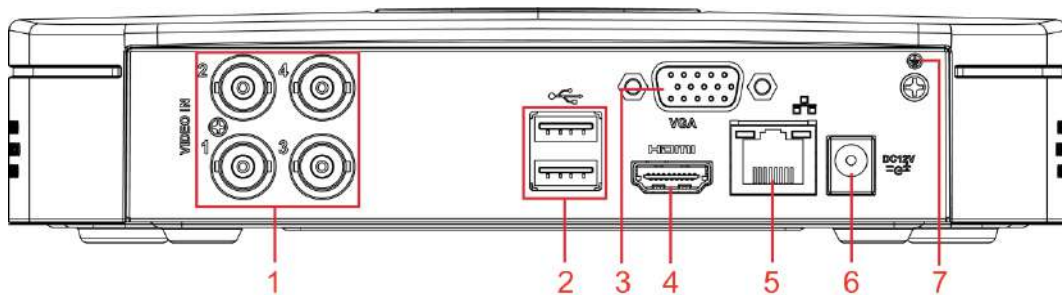

Figura 3-12



Figura 3-13

No.	Nombre del puerto	Función
1	Puerto de entrada de video	Se conecta a una cámara analógica para ingresar una señal de video.
2	Puerto de entrada de audio	Recibe la salida de la señal de audio de los dispositivos como el micrófono.
3	Puerto de salida de audio	Envía una señal de audio a los dispositivos como la caja de sonido.
4	RS-485 comunicación Puerto	Se conecta a los dispositivos de control como el domo de velocidad PTZ. El puerto RS-485_A está conectado mediante el cable A y RS-485_B está conectado al cable B.
5	Puerto HDMI	Puerto de salida de señal de audio y video de alta definición. El puerto emite el video de alta definición sin comprimir y los datos de audio multicanal a la pantalla conectada con el puerto HDMI.
6	Puerto VGA	Envía datos de video analógico a la pantalla conectada con puerto VGA.
7, 8	Puerto USB	Se conecta a dispositivos externos como dispositivos de almacenamiento USB, teclado y mouse.
9	Puerto de red	Se conecta al puerto Ethernet.

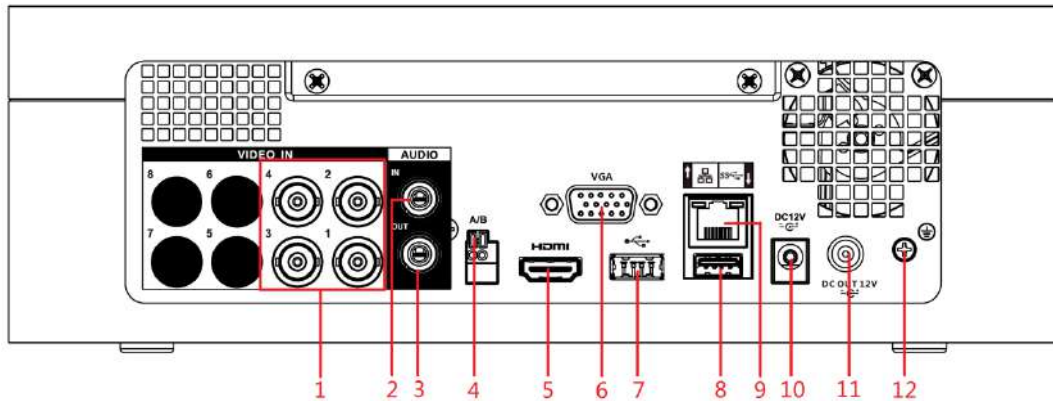
No.	Nombre del puerto	Función
10	Puerto de entrada de energía	Entradas: Alimentación de 12 V CC.
11	Puerto de salida de energía Emite una potencia de 12 V CC.	
12	Suelo	Terminal de tierra.

Tabla 3-12

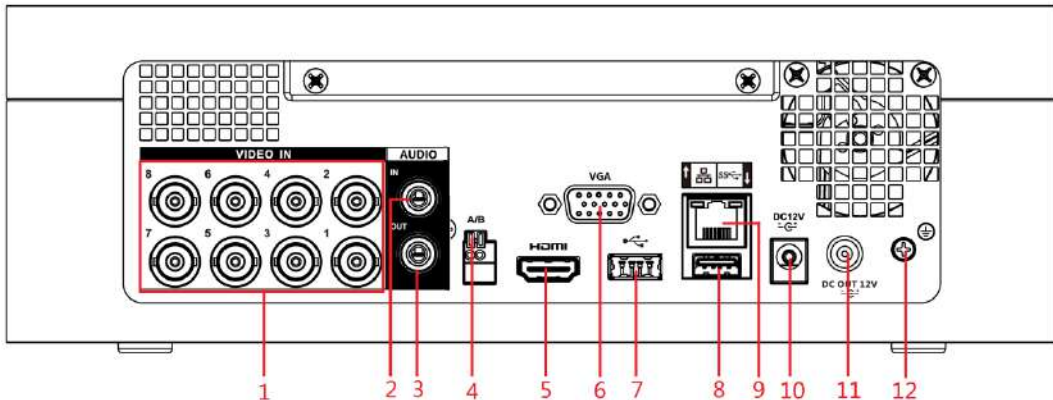
3.2.3 DH-XVR4116HS-X / DH-XVR5108HS-X / DH-XVR5116HS-X / DH

- XVR5104HS-4KL-X / DH-XVR5108HS-4KL-X / DH-XVR5104HS-X /

DH-XVR4104HS-X / DH-XVR4108HS-X / DH-XVR5104HS-X1 /

DH-XVR4104HS-X1 / DH-XVR4108HS-X1



Figura 3-14

No.	Nombre del puerto	Función
1	Puerto de entrada de video	Se conecta a una cámara analógica para ingresar una señal de video.
2	Puerto de entrada de audio	Recibe la salida de la señal de audio de los dispositivos como el micrófono.
3	Puerto de salida de audio	Envía una señal de audio a los dispositivos como la caja de sonido.
4	Puerto HDMI	Puerto de salida de señal de audio y video de alta definición. El puerto emite el video de alta definición sin comprimir y los datos de audio multicanal a la pantalla conectada con el puerto HDMI.
5	Puerto de red	Se conecta al puerto Ethernet.
6	RS-485 comunicación Puerto	Se conecta a los dispositivos de control como el domo de velocidad PTZ. El puerto RS-485_A está conectado mediante el cable A y RS-485_B está conectado al cable B.
7	Puerto VGA	Envía datos de video analógico a la pantalla conectada con puerto VGA.
8	Puerto USB	Se conecta a dispositivos externos como dispositivos de almacenamiento USB, teclado y mouse.
9	Puerto de entrada de energía	Entradas de alimentación de 12 V CC.
10	Cable de energía cierre	Use una abrazadera para asegurar el cable de alimentación en el DVR en caso de que haya alguna pérdida.
11		Terminal de tierra.

3.2.4 DH-XVR5108H-X / DH-XVR5116H-X / DH-XVR5104H-4KL-X / D
H-XVR5108H-4KL-X / DH-XVR5116H-4KL-X / DH-XVR5108HE-X / DH-
XVR5116HE-X / DH-XVR7104HE-4KL-X / DH-XVR7108HE-4KL-X / DH
- XVR7116HE-4KL-X / DH-XVR7108HE-4K-X / DH-XVR5104H-X / DH-X
VR5104HE-X / DH-XVR5104H-X1 / DH-XVR5104HE-X1



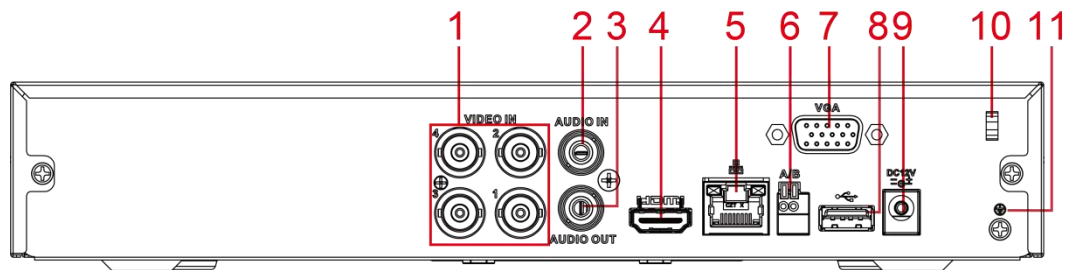

Figura 3-15

No.	Nombre del puerto	Función
1	Puerto de entrada de alarma 1-16	<p>Cuatro grupos de puertos de entrada de alarma (Grupo 1: puerto 1 al puerto 4; Grupo 2: puerto 5 al puerto 8; Grupo 3: puerto 9 al puerto 12; Grupo 4: puerto 13 al puerto 16). Estos puertos reciben la señal de la fuente de alarma externa. Hay dos tipos: NO (normalmente abierto) y NC (normalmente cerrado).</p> <p> NOTE</p> <p>Cuando su dispositivo de entrada de alarma esté usando energía externa, asegúrese de que el dispositivo de entrada de alarma y el dispositivo tengan la misma tierra.</p>
	Puerto de salida de alarma 1-3 (NO1 – NO3; C1 – C3)	<ul style="list-style-type: none"> Tres grupos de puertos de salida de alarma (Grupo 1: puerto NO1 – C1, Grupo 2: puerto NO2 – C2, Grupo 3: puerto NO3 – C3). Estos puertos envían una señal de alarma al dispositivo de alarma. Asegúrese de suministrar energía al dispositivo de alarma externo. NO: Puerto de salida de alarma normalmente abierto. C: Salida de alarma final pública.
		Suelo.
2	Puerto de entrada de video	Se conecta a una cámara analógica para ingresar una señal de video.
3	Puerto de entrada de audio	Recibe la salida de la señal de audio de los dispositivos como el micrófono. Corresponde al puerto de entrada de video 1.
4	Puerto DB25	Se conecta al divisor de audio extraído del paquete para convertirlo en un puerto de entrada de audio que recibe la señal de audio de dispositivos como el micrófono. Corresponde a los puertos de entrada de video 2-16.

No.	Nombre del puerto	Función
5	Puerto de salida de audio	Envía una señal de audio a los dispositivos como la caja de sonido.
6	Puerto HDMI	Puerto de salida de señal de audio y video de alta definición. El puerto emite el video de alta definición sin comprimir y los datos de audio multicanal a la pantalla conectada con el puerto HDMI.
7	Puerto USB	Se conecta a dispositivos externos como dispositivos de almacenamiento USB, teclado y mouse.
8	Puerto de red	Se conecta al puerto Ethernet.
9	RS-485 comunicación Puerto	Se conecta a los dispositivos de control como el domo de velocidad PTZ. El puerto RS-485_A está conectado mediante el cable A y RS-485_B está conectado al cable B.
10	Puerto de entrada de energía	Entradas de alimentación de 12 V CC.
11	Puerto VGA	Envía datos de video analógico a la pantalla conectada con puerto VGA.
12	Botón de encendido	Enciende / apaga el DVR.
13	Cable de energía cierre	Use una brida para sujetar el cable de alimentación al DVR para evitar pérdidas.
14		Terminal de tierra.

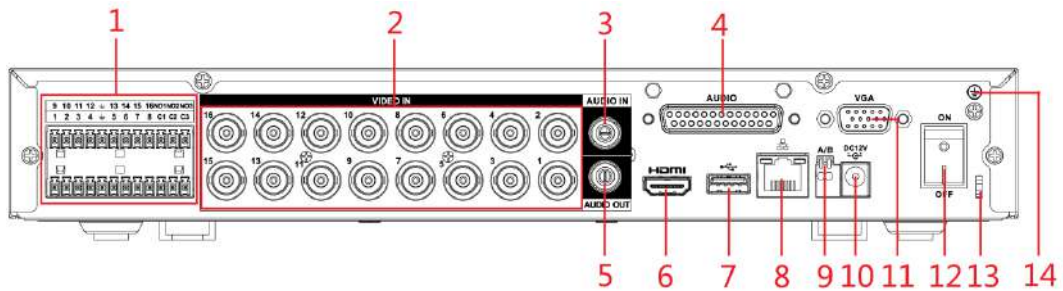
Tabla 3-14

3.2.5 DH-XVR4216AN-X / DH-XVR4232AN-X / DH-XVR5216AN-X / D
H-XVR5232AN-X / DH-XVR5208AN-4KL-X / DH-XVR5216AN-4KL-X /
DH-XVR5216A-X / DH-XVR7208A-4KL-X / DH-XVR7216A-4KL-X / DH-
XVR7208A-4K-X





Figura 3-16

No.	Nombre del puerto	Función
1		Terminal de tierra.

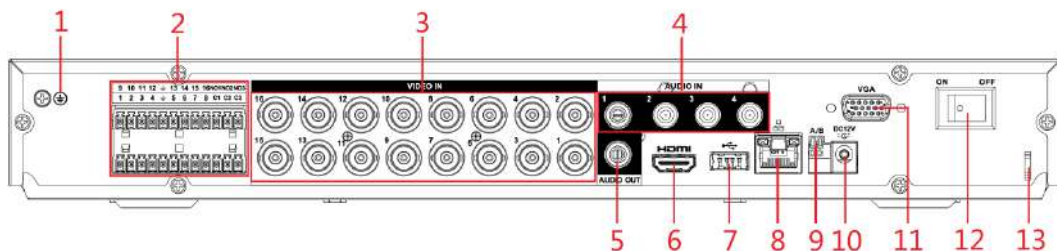

No.	Nombre del puerto	Función
2	Puerto de entrada de alarma 1-16	<p>Cuatro grupos de puertos de entrada de alarma (Grupo 1: puerto 1 al puerto 4; Grupo 2: puerto 5 al puerto 8; Grupo 3: puerto 9 al puerto 12; Grupo 4: puerto 13 al puerto 16). Estos puertos reciben la señal de la fuente de alarma externa. Hay dos tipos: NO (normalmente abierto) y NC (normalmente cerrado).</p> <p> NOTE</p> <p>Cuando su dispositivo de entrada de alarma esté usando energía externa, asegúrese de que el dispositivo de entrada de alarma y el DVR se conecten a la misma tierra.</p>
	Puerto de salida de alarma 1-3 (NO1 – NO3; C1 – C3)	<ul style="list-style-type: none"> Tres grupos de puertos de salida de alarma. (Grupo 1: puerto NO1– C1, Grupo 2: puerto NO2 – C2, Grupo 3: puerto NO3 – C3). Estos puertos envían una señal de alarma al dispositivo de alarma. Asegúrese de suministrar energía al dispositivo de alarma externo. NO : Puerto de salida de alarma normalmente abierto. C : Salida de alarma final público. . .
		Suelo.
3	Puerto de entrada de video	Se conecta a una cámara analógica para ingresar una señal de video.
4	Puerto de entrada de audio	Recibe la salida de la señal de audio de los dispositivos como el micrófono.
5	Puerto de salida de audio	Envía una señal de audio a los dispositivos como la caja de sonido.
6	Puerto HDMI	<p>Puerto de salida de señal de audio y video de alta definición.</p> <p>El puerto emite el video de alta definición sin comprimir y los datos de audio multicanal a la pantalla conectada con el puerto HDMI.</p>
7	Puerto USB	Se conecta a dispositivos externos como teclado, mouse y dispositivo de almacenamiento USB.
8	Puerto de red	Se conecta al puerto Ethernet.
9	RS-485 comunicación Puerto	Se conecta a los dispositivos de control como el domo de velocidad PTZ. El puerto RS-485_A está conectado mediante el cable A y RS-485_B está conectado al cable B.
10	Puerto de entrada de energía	Entradas de alimentación de 12 V CC.
11	Puerto VGA	Envía datos de video analógico a la pantalla conectada con puerto VGA.
12	Botón de encendido	Enciende / apaga el DVR.
13	Cable de energía cierre	Use una abrazadera para asegurar el cable de alimentación en el DVR en caso de que haya alguna pérdida.

Tabla 3-15

3.2.6 DH-XVR5108H-4KL-X-8P / DH-XVR5208AN-4KL-X-8P / DH-XV

R5216AN-4KL-X-16P



Figura 3-17

No.	Nombre del puerto	Función
1	Puerto de entrada de video	Se conecta a una cámara analógica para ingresar una señal de video.
2	Puerto de salida de video	Se conecta a dispositivos de salida de video como TV.
3	Puerto de entrada de audio	Recibe la salida de la señal de audio de los dispositivos como el micrófono.
4	Puerto de salida de audio	Envía una señal de audio a los dispositivos como la caja de sonido.
5	Puerto VGA	Envía datos de video analógico a la pantalla conectada con puerto VGA.
6	Botón de encendido	Enciende / apaga el DVR.
7	Puerto USB	Se conecta a dispositivos externos como teclado, mouse y dispositivo de almacenamiento USB.
8	Puerto HDMI	Puerto de salida de señal de audio y video de alta definición. El puerto emite el video de alta definición sin comprimir y los datos de audio multicanal a la pantalla conectada con el puerto HDMI.
9	Puerto de red	Se conecta al puerto Ethernet.
10	RS-485 Puerto de comunicación	Se conecta a los dispositivos de control como el domo de velocidad PTZ. El puerto RS-485_A está conectado mediante el cable A y RS-485_B está conectado al cable B.
11	Puerto de entrada de energía	Potencia de entrada.
12		Terminal de tierra.

Tabla 3-16

3.2.7 DH-XVR7416L-4KL-X / DH-XVR5432L-X

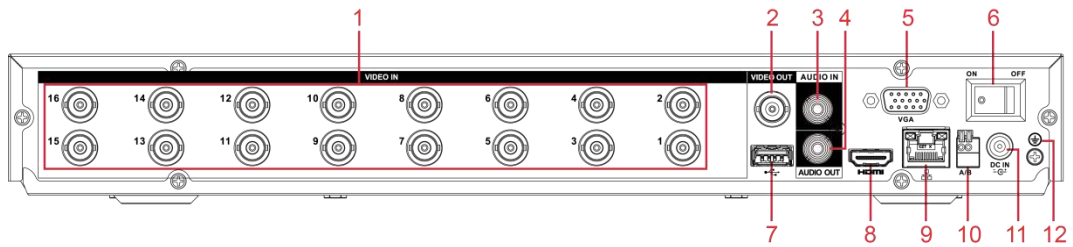

Figura 3-18

No.	Nombre del puerto	Función
1		Terminal de tierra.
2	Puerto de entrada de energía	Potencia de entrada.
3	Botón de encendido	Enciende / apaga el DVR.
4	Puerto de entrada de audio	Recibe la salida de la señal de audio de los dispositivos como el micrófono.
5	Puerto de entrada de audio (ENTRADA DE MICRÓFONO)	Puerto de entrada de habla de remolque que recibe la salida de señal de audio analógica de los dispositivos como el micrófono y la pastilla.
6	Puerto de salida de audio (SALIDA DE MICRÓFONO)	Puerto de salida de habla de remolque que emite la señal de audio analógica a los dispositivos como la caja de sonido.
7	Puerto de salida de audio	Envía una señal de audio a los dispositivos como la caja de sonido.
8	Puerto de salida de video	Se conecta a dispositivos de salida de video como TV.
9	Puerto de entrada de video	Se conecta a una cámara analógica para ingresar una señal de video.
10	Puerto de entrada de alarma 1-16	<p>Cuatro grupos de puertos de entrada de alarma (Grupo 1: puerto 1 al puerto 4; Grupo 2: puerto 5 al puerto 8; Grupo 3: puerto 9 al puerto 12; Grupo 4: puerto 13 al puerto 16). Estos puertos reciben la señal de la fuente de alarma externa. Hay dos tipos: NO (normalmente abierto) y NC (normalmente cerrado).</p> <p> NOTE Cuando su dispositivo de entrada de alarma esté usando energía externa, asegúrese de que el dispositivo de entrada y el DVR se conecten a la misma tierra.</p>
	Puerto de salida de alarma 1-5 (NO1 – NO5; C1 – C5; NC5)	<ul style="list-style-type: none"> Cinco grupos de puertos de salida de alarma (Grupo 1: puerto NO1– C1, Grupo 2: puerto NO2 – C2, Grupo 3: puerto NO3 – C3, Grupo 4 : puerto NO4 – C4, Grupo 5: puerto NO5, C5, NC5). Estos puertos envían una señal de alarma al dispositivo de alarma. Asegúrese de suministrar energía al dispositivo de alarma externo. NO: Puerto de salida de alarma normalmente abierto. C: Salida de alarma final pública. NC: Puerto de salida de alarma normalmente cerrado.

No.	Nombre del puerto	Función
	RS-485 Puerto de comunicación	Se conecta a los dispositivos de control como el domo de velocidad PTZ. El puerto RS-485_A está conectado mediante el cable A y RS-485_B está conectado al cable B.
	Cuatro hilos RS-485 dúplex completo puerto (T +, T-, R +, R-)	Puerto 485 full-duplex de cuatro cables. T + y T- es el cable de salida; R + y R- es el cable de entrada.
	Potencia de salida control de alarma (CTRL 12V)	Controla la salida de energía para alarma. La corriente es de 500 mA. <ul style="list-style-type: none"> • Apaga la salida de energía cuando hay una salida de alarma. Enciende la • salida de energía cuando se borra la alarma.
	Salida de potencia de 12V Puerto	Proporciona energía a dispositivos externos como cámaras y dispositivos de alarma. Tenga en cuenta que la fuente de alimentación debe ser inferior a 1A.
		Suelo.
10	Puerto de red	Se conecta al puerto Ethernet.
12	Puerto VGA	Envía datos de video analógico a la pantalla conectada con puerto VGA.
13	Puerto HDMI	Puerto de salida de señal de audio y video de alta definición. El puerto emite el video de alta definición sin comprimir y los datos de audio multicanal a la pantalla conectada con el puerto HDMI.
14	Depuración de RS-232 COM	El puerto se utiliza para la depuración COM general para configurar la dirección IP o transferir datos COM transparentes.
15	Puerto USB	Se conecta a dispositivos externos como teclado, mouse y dispositivo de almacenamiento USB.
dieciséis	puerto eSATA	Puerto SATA externo que se conecta al dispositivo con puerto SATA. Realice la configuración del puente cuando conecte el disco duro.

Tabla 3-17

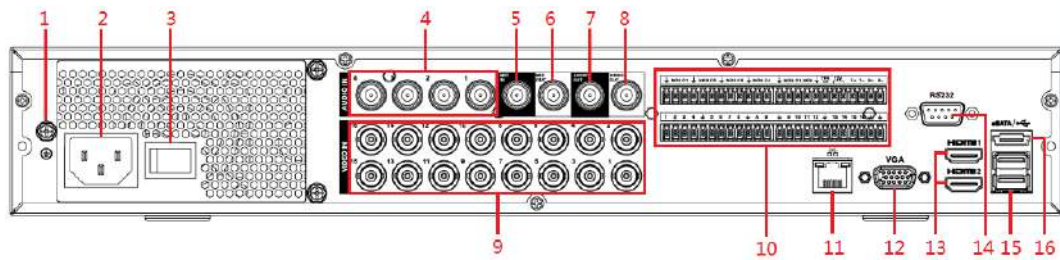
3.2.8 DH-XVR7816S-4KL-X / DH-XVR5832S-X





Figura 3-19

No.	Nombre del puerto	Función
1	GND	Suelo.
2	Puerto de entrada de energía	Potencia de entrada.

No.	Nombre del puerto	Función
3	Botón de encendido	Enciende / apaga el dispositivo.
4	Puerto de entrada de audio	Recibe la salida de la señal de audio analógica de los dispositivos como el micrófono.
5	Puerto de entrada de audio (ENTRADA DE MICRÓFONO)	Puerto de entrada de habla de remolque que recibe la salida de señal de audio analógica de los dispositivos como micrófono, pastilla.
6	Puerto de salida de audio (SALIDA DE MICRÓFONO)	Puerto de salida de habla de remolque que emite la señal de audio analógica a los dispositivos como la caja de sonido.
7	Puerto de salida de audio	Envía la señal de audio analógica a dispositivos como la caja de sonido.
8	Puerto de salida de video	Conéctese a dispositivos de salida de video como TV.
9	Puerto de entrada de alarma 1-16	<ul style="list-style-type: none"> Cuatro grupos de puertos de salida de alarma (Grupo 1: puerto 1 al puerto 4; Grupo 2: puerto 5 al puerto 8; Grupo 3: puerto 9 al puerto 12; Grupo 4: puerto 13 al puerto 16). Estos puertos reciben la señal de la fuente de alarma externa. Hay dos tipos; NO (normalmente abierto) y NC (normalmente cerrado). Cuando su dispositivo de entrada de alarma esté usando energía externa, asegúrese de que el dispositivo y el NVR tengan la misma tierra.
	Puerto de salida de alarma 1-5 (NO1 – NO5; C1 – C5; NC5)	<ul style="list-style-type: none"> Cinco grupos de puertos de salida de alarma. (Grupo 1: puerto NO1– C1, Grupo 2: puerto NO2 – C2, Grupo 3: puerto NO3 – C3, Grupo 4 : puerto NO4 – C4, Grupo 5: puerto NO5, C5, NC5). Estos puertos envían una señal de alarma al dispositivo de alarma. Asegúrese de suministrar energía al dispositivo de alarma externo. NO: Puerto de salida de alarma normalmente abierto. C: Salida de alarma final pública. NC: Puerto de salida de alarma normalmente cerrado.
	RS-485 comunicación Puerto	Puede conectarse a los dispositivos de control como el domo de velocidad PTZ. El puerto RS-485_A está conectado mediante el cable A y RS-485_B está conectado al cable B.
	Cuatro hilos duplex completo Puerto RS-485 (T +, T-, R +, R-)	Puerto 485 full-duplex de cuatro cables. T + y T- es el cable de salida; R + y R- es el cable de entrada.
	Poder de control salida (CTRL 12V)	Controla la salida de potencia de 12V CC. Es para controlar la salida del relé de alarma on-off.
	Salida de alimentación de 12 V P	Proporciona alimentación a dispositivos externos como la cámara y el puerto de alarma dispositivo. Tenga en cuenta que la potencia de suministro debe ser inferior a 1A.
	Suelo.	
10	Puerto de entrada de video	Conéctese a la cámara analógica para ingresar la señal de video.
11	Puerto de red	Se conecta al puerto Ethernet.

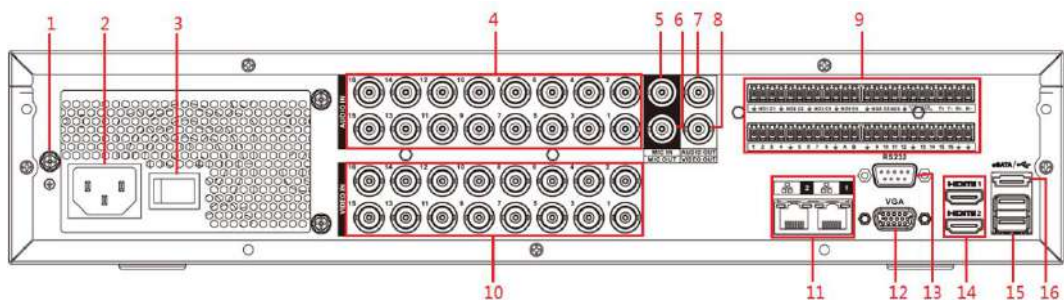
No.	Nombre del puerto	Función
12	Salida de video VGA	Emite una señal de video analógica. Puede conectarse al monitor para ver video analógico.
13	Depuración de RS-232 COM.	Es para la depuración COM general para configurar la dirección IP o transferir datos COM transparentes.
14	Puerto HDMI	Puerto de salida de señal de audio y video de alta definición. Emite la misma fuente de video que VGA. Admite salida de resolución 4K y admite la operación y el control del mouse. Tenga en cuenta que cuando la resolución de salida HDMI es 4K, la salida VGA se detiene.
15	Puerto USB	Se conecta a dispositivos externos como teclado, mouse y dispositivo de almacenamiento USB.
dieciséis	puerto eSATA	Puerto SATA externo que se conecta al dispositivo con puerto SATA. Realice la configuración del puente cuando conecte el disco duro.

Tabla 3-18

3.2.9 DH-XVR1B04 / DH-XVR1B04H / DH-XVR1B08 / DH-XVR1B08H



Figura 3-20

No.	Nombre del puerto	Función
1	Puerto de entrada de video	Conéctese a la cámara analógica para ingresar la señal de video.
2	Puerto de entrada de audio	Recibe la salida de la señal de audio analógica de los dispositivos como el micrófono.
3	Puerto de salida de audio	Envía la señal de audio analógica a dispositivos como la caja de sonido.
4	Salida de video VGA	Emite una señal de video analógica. Puede conectarse al monitor para ver video analógico.
5	Puerto HDMI	Puerto de salida de señal de audio y video de alta definición. Emite la misma fuente de video que VGA. Admite salida de resolución 4K y admite la operación y el control del mouse. Tenga en cuenta que cuando la resolución de salida HDMI es 4K, la salida VGA se detiene.
6	Puerto USB	Se conecta a dispositivos externos como teclado, mouse y dispositivo de almacenamiento USB.
7	Puerto de red	Se conecta al puerto Ethernet.
8	Puerto de entrada de energía	Potencia de entrada.

No.	Nombre del puerto	Función
9	GND	Suelo.

Tabla 3-19

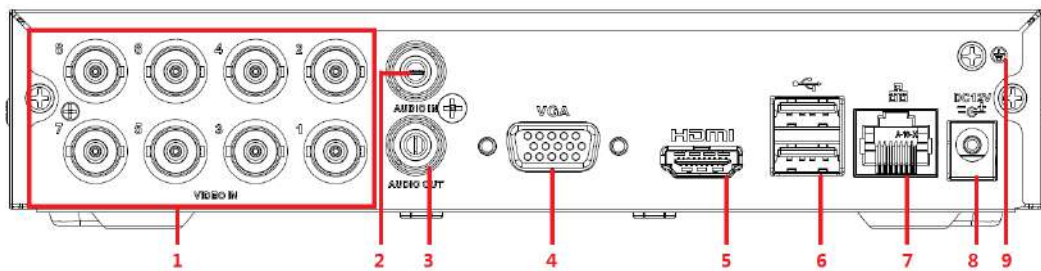
3.2.10 DH-XVR1B08H / DH-XVR1B16 / DH-XVR1B16H



Figura 3-21

No.	Nombre del puerto	Función
1	Puerto de entrada de video	Conéctese a la cámara analógica para ingresar la señal de video.
2	Puerto de entrada de audio	Recibe la salida de la señal de audio analógica de los dispositivos como el micrófono.
3	Puerto de salida de audio	Envía la señal de audio analógica a dispositivos como la caja de sonido.
4	GND	Suelo.
5	Cable de energía cierre	Use una abrazadera para asegurar el cable de alimentación en el DVR en caso de que haya alguna pérdida.
6	Salida de video VGA	Emite una señal de video analógica. Puede conectarse al monitor para ver video analógico.
7	Puerto HDMI	Puerto de salida de señal de audio y video de alta definición. Emite la misma fuente de video que VGA. Admite salida de resolución 4K y admite la operación y el control del mouse. Tenga en cuenta que cuando la resolución de salida HDMI es 4K, la salida VGA se detiene.
8	Puerto USB	Se conecta a dispositivos externos como teclado, mouse y dispositivo de almacenamiento USB.
9	Puerto de red	Se conecta al puerto Ethernet.
10	Puerto de entrada de energía	Potencia de entrada.

Tabla 3-20

3.3 Operaciones de control remoto

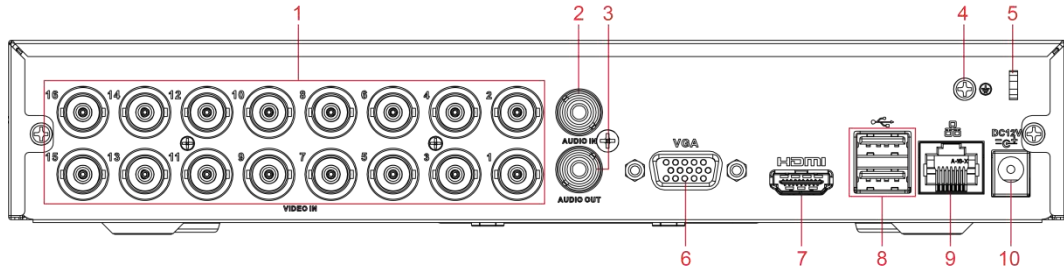
NOTE

Tenga en cuenta que el control remoto no es nuestro accesorio estándar y podría no estar incluido en la bolsa de accesorios. Se suministra según el modelo adquirido.



Figura 3-22

No.	Nombre	Función
1	Botón de encendido	Presione este botón para iniciar o apagar el dispositivo.
2	Habla a	Presione este botón para ingresar el número de serie del dispositivo, de modo que pueda controlar el dispositivo.
3	Adelante	Velocidad de avance de varios pasos y reproducción a velocidad normal. Velocidad de
4	Camara lenta	cámara lenta de varios pasos o reproducción normal.
5	Siguiente registro	En el estado de reproducción, presione este botón para reproducir el siguiente video. En el estado de
6	Récord anterior	reproducción, presione este botón para reproducir el video anterior.
7	Reproducir pausar	<ul style="list-style-type: none"> En el estado de reproducción normal, presione este botón para pausar la reproducción. En estado de pausa, presione este botón para reanudar la reproducción normal. En la interfaz de la ventana de visualización en vivo, presione este botón para ingresar al menú de búsqueda de video.
8	Retroceder / pausar	<p>En el estado de reproducción inversa, presione este botón para pausar la reproducción inversa.</p> <p>En el estado de pausa de reproducción inversa, presione este botón para volver al estado de reproducción inversa.</p>
9	Esc.	Vuelve al menú anterior o cancela la operación actual (cierra la interfaz frontal o el control).
10	Grabar	<ul style="list-style-type: none"> Inicie o detenga la grabación manualmente. En la interfaz de grabación, use los botones de dirección para seleccionar el canal que desea grabar. Presione este botón durante al menos 1,5 segundos y se mostrará la interfaz de grabación manual.

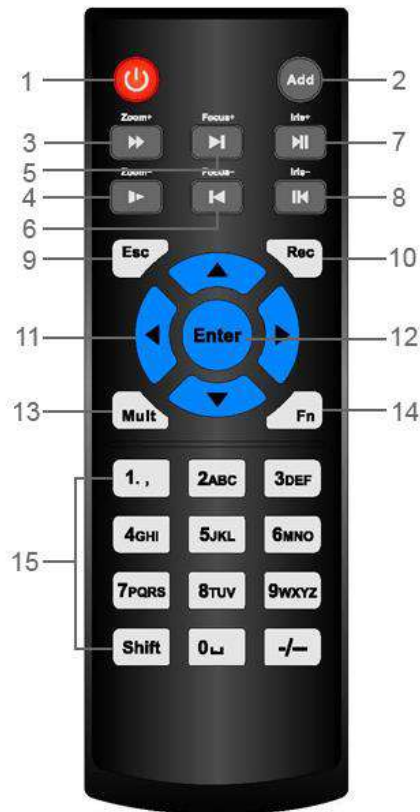

No.	Nombre	Función
11	Teclas de dirección	Cambie entre los controles activados actualmente yendo hacia la izquierda o hacia la derecha. En el estado de reproducción, las teclas controlan la barra de progreso de la reproducción. Función auxiliar (como operar el menú PTZ).
12	Entrar / tecla de menú	<ul style="list-style-type: none"> • Confirma una operación. • Ve a la Okay botón. Vaya al menú.
13	Ventana múltiple cambiar	Cambiar entre ventana múltiple y ventana única.
14	Fn	<ul style="list-style-type: none"> • En el modo de monitorización de un solo canal, presione este botón para mostrar el control PTZ y las funciones de ajuste de color. Cambie el menú de control PTZ en la interfaz de control PTZ. • En la interfaz de detección de movimiento, presione este botón con las teclas de dirección para completar la configuración. • En el modo de texto, mantenga presionado este botón para eliminar el último carácter. Para utilizar la función de limpieza: Mantenga pulsado este botón durante 1,5 segundos. • En el menú HDD, cambie el tiempo de grabación del HDD y otra información como se indica en el mensaje emergente. Ingrese contraseña, números.
15	Alfanumérico llaves	<ul style="list-style-type: none"> • Cambiar de canal. • Presione Shift para cambiar el método de entrada.

Tabla 3-21

3.4 Operaciones del mouse

 **NOTE**

Las operaciones se basan en las consideraciones para usuarios diestros.

Operación	Función
Click izquierdo del mouse botón	Aparecerá el cuadro de diálogo de introducción de contraseña si aún no ha iniciado sesión. En la interfaz de la ventana de visualización en vivo, puede ir al menú principal.
	Cuando haya seleccionado un elemento del menú, haga clic en él para ver el contenido del menú.
	Implementar la operación de control.
	Modifique la casilla de verificación o el estado de detección de movimiento.
	Haga clic en el cuadro combinado para que aparezca la lista desplegable.
	<p>En el cuadro de texto, haga clic en el botón correspondiente en el panel para ingresar un número o un carácter en inglés (pequeño / en mayúscula).</p> <ul style="list-style-type: none"> • En el modo de entrada en inglés: haga clic en  para ingresar un retroceso y haga clic en  para eliminar el carácter anterior.





Operación	Función
	 <ul style="list-style-type: none"> En el modo de entrada numérica: haga clic en  para borrar y hacer clic  para borrar el personaje anterior. 
Haga doble clic a la izquierda	Implemente operaciones de control especiales, como hacer doble clic en un elemento de la lista de archivos para reproducir el video.
Botón del ratón	En el modo de ventana múltiple, haga doble clic en un canal para verlo en ventana completa. Vuelva a hacer doble clic en el vídeo actual para volver al modo de ventana múltiple anterior.
Botón derecho del ratón	<p>Haga clic derecho en la interfaz de la ventana de visualización en vivo, se muestra el menú de acceso directo. Para productos de diferentes series, el menú de acceso directo puede variar.</p> <p>Salir del menú actual sin guardar la modificación.</p>
Haga clic en la rueda de desplazamiento	<p>En el cuadro de entrada numérica: aumente o disminuya el valor numérico.</p> <p>Cambie los elementos del cuadro combinado.</p> <p>Página arriba o abajo.</p>
Apunta a y muévete	<p>Seleccione el control actual y muévalo.</p>
Arrastrando selección con izquierda botón	<p>Seleccione la zona de detección de movimiento. caja</p> <p>Seleccione la zona de máscara de privacidad.</p>

Tabla 3-22

4 Conceptos básicos de conexión

Este capítulo presenta los diagramas de conexión típicos y las conexiones de puertos.

4.1 Diagrama de conexión típico

 NOTE

La siguiente figura es solo para referencia. El producto real regirá.



Figura 4-1



Figura 4-2

4.2 Conexión a entrada y salida de audio y video

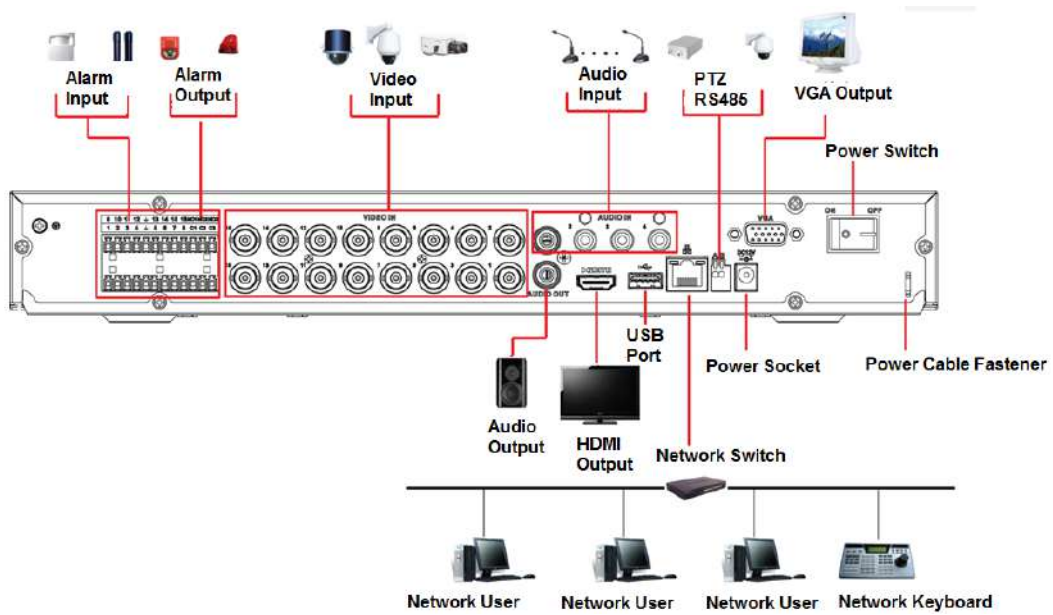
4.2.1 Entrada de video

La interfaz de entrada de video es BNC. El formato de video de entrada incluye: PAL / NTSC BNC (1.0V PÁGINAS, 75Ω).

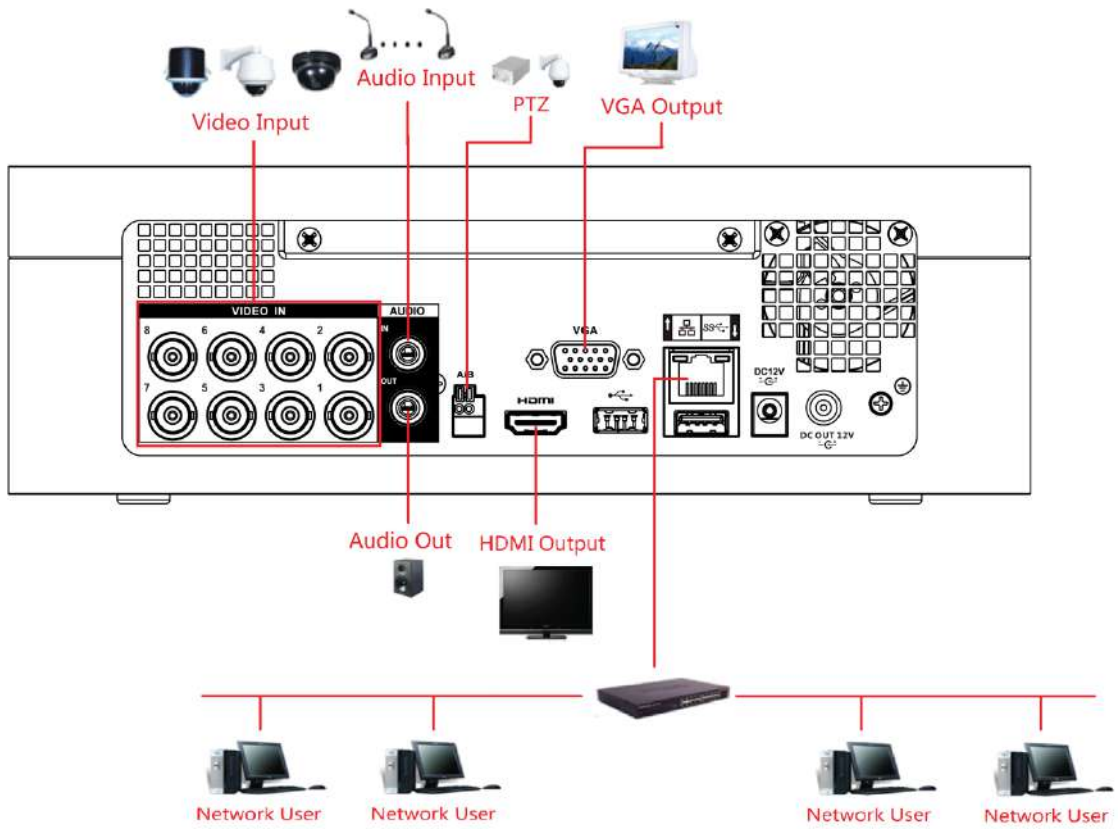
La señal de video debe cumplir con los estándares nacionales.

La señal de video de entrada debe tener un SNR alto, baja distorsión; baja interferencia, color natural y ligereza adecuada.

Garantizar la estabilidad y fiabilidad de la señal de la cámara.

La cámara debe instalarse en un lugar fresco y seco, lejos de condiciones como la luz solar directa, sustancias inflamables y explosivas.

La cámara y el DVR deben tener la misma conexión a tierra para garantizar el funcionamiento normal de la cámara.

Garantizar la estabilidad y confiabilidad de la línea de transmisión.

Utilice BNC de alta calidad con protección de sonido. Seleccione el modelo BNC adecuado según la distancia de transmisión.

Si la distancia es demasiado larga, debe usar un cable de par trenzado y puede agregar dispositivos de compensación de video o usar fibra óptica para garantizar la calidad del video.

Debe mantener la señal de video alejada de la fuerte interferencia electromagnética, especialmente la corriente de alta tensión.

Mantenga las orejetas de conexión en buen contacto

La línea de señal y el cable blindado deben fijarse firmemente y bien conectados. Evite las juntas secas, las soldaduras por solape y la oxidación.

4.2.2 Salida de video

La salida de video incluye un BNC (PAL / NTSC 1.0V PÁGINAS, 75Ω), una salida VGA y una salida HDMI. El sistema admite salidas BNC, VGA y HDMI al mismo tiempo.

Cuando utilice un monitor tipo pc para reemplazar el monitor, preste atención a los siguientes puntos:

- Para aplazar el envejecimiento, no permita que el monitor de la PC funcione durante mucho tiempo. La
- desmagnetización regular mantendrá el dispositivo en un estado adecuado. Manténgalo alejado de
- dispositivos con fuertes interferencias electromagnéticas.

Usar la TV como dispositivo de salida de video no es un método de sustitución confiable. También necesita reducir la hora de trabajo y controlar la interferencia de la fuente de alimentación y otros dispositivos. El televisor de baja calidad puede dañar el dispositivo.

4.2.3 Entrada de audio

El puerto de entrada de audio de esta serie de productos adopta el puerto BNC.

Debido a la alta impedancia de la entrada de audio, utilice la captación de sonido activa.

La transmisión de audio es similar a la transmisión de video. Trate de evitar interferencias, juntas secas, contacto suelto y deberá estar alejado de corrientes de alta tensión.

4.2.4 Salida de audio

El parámetro de la señal de salida de audio suele ser superior a 200 mv 1 K Ω (BNC o RCA). Se puede conectar directamente a auriculares de baja impedancia, caja de sonido activa o dispositivo de salida de audio con amplificador.

Si la caja de resonancia y la pastilla no se pueden separar espacialmente, es fácil despertar chirridos. En este caso puede adoptar las siguientes medidas:

- Utilice una mejor captación de sonido con una mejor propiedad de dirección. Reduzca el volumen de la caja de sonido.
- El uso de materiales más absorbentes de sonido en la decoración puede reducir el eco de voz y mejorar el entorno acústico.
- Ajuste la disposición del altavoz y la pastilla para reducir los chirridos.

4.3 Conexión a la entrada y salida de alarma

Lea lo siguiente antes de conectarse.

Entrada de alarma

- Asegúrese de que el modo de entrada de alarma esté conectando a tierra la entrada de alarma. Se necesita una señal de conexión a tierra para la entrada de alarma.
- La entrada de alarma necesita la señal de voltaje de bajo nivel.
- El modo de entrada de alarma puede ser NC (normalmente cerrado) o NO (normalmente abierto).
- Cuando conecte dos DVR o conecte un DVR y otro dispositivo, use un relé para separarlos.

Salida de alarma

El puerto de salida de alarma no debe conectarse directamente a una carga de alta potencia (debe ser inferior a 1 A) para evitar una corriente alta que podría dañar el relé. Utilice el contactor para realizar la conexión entre el puerto de salida de alarma y la carga.

Cómo conectar el decodificador PTZ

- Asegúrese de que el decodificador tenga la misma conexión a tierra que el DVR; de lo contrario, es posible que la PTZ no se controle. Se recomienda cable trenzado blindado y la capa blindada se utiliza para conectar a tierra.
- Evite el alto voltaje. Asegure el cableado adecuado y algunas medidas de protección contra truenos.
- Para cables de señal demasiado largos, 120 Ω deben conectarse en paralelo entre las líneas A, B en el extremo lejano para reducir la reflexión y garantizar la calidad de la señal.
- "485 A, B" del DVR no se puede conectar en paralelo con el "puerto 485" de otro dispositivo. El voltaje entre las líneas A y B del decodificador debe ser inferior a 5 V.

Asegúrese de que el dispositivo frontal esté bien conectado a tierra

Una conexión a tierra incorrecta puede provocar daños en el chip.

4.3.1 Introducción al puerto de alarma

 **NOTE**

Los puertos de entrada de alarma dependen del modelo que compró.



Figura 4-3

Icono	Descripción
1 , 2 , 3 , 4 , 5 , 6 , 7 , 8 , 9 , 10 , 11 , 12 , 13 , 14 , 15 , dieciséis	ALARMA 1 a ALARMA 16. La alarma se activa en baja tensión.
NO1 C1, NO2 C2, NO3 C3, NO4 C4	Hay cuatro grupos de salidas de activación normalmente abiertas (botón de encendido / apagado).
NO5 C5 NC5,	Hay un grupo de salidas de activación normalmente abiertas (botón de encendido / apagado).
CTRL 12V	Salida de potencia de control del canal de salida de alarma 6. Corriente de voltaje: 500mA. <ul style="list-style-type: none"> • Cuando hay una salida de alarma, cierre la salida de energía. Cuando se cancela la alarma, abra la salida de energía. Corriente nominal.
+ 12V	Corriente de voltaje: 500 mA.
	Cable de tierra.
485 A / B	485 puerto de comunicación. Se utilizan para controlar dispositivos como decodificadores. 120 Ω deben estar conectados en paralelo entre las líneas A, B si hay demasiados decodificadores PTZ.
T +, T-, R +, R-	Puerto RS-485 full-duplex de cuatro cables. T + T-: cable de salida. R + R-: cable de entrada.

Tabla 4-1

4.3.2 Entrada de alarma

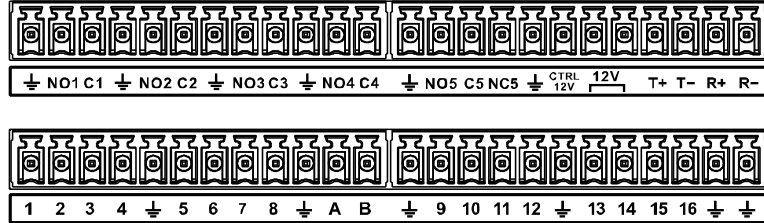
Consulte la siguiente figura para obtener más información.

- Entradas de alarma de puesta a tierra que incluyen el tipo NO (normalmente abierto) y NC (normalmente cerrado).
- Conecte en paralelo el extremo COM y el extremo GND del detector de alarma (proporcione alimentación externa al detector de alarma).
- En paralelo, conecte la tierra del DVR y la tierra del detector de alarma.

- Conecte el puerto NC del sensor de alarma a la entrada de alarma DVR (ALARM).
- Use el mismo suelo que el del DVR si usa energía externa para el dispositivo de alarma.



Figura 4-4

4.3.3 Salida de alarma

- Proporcione energía externa al dispositivo de alarma externo.
- Para evitar sobrecargas, lea atentamente la siguiente tabla de parámetros del relé. El cable RS-485 A / B es para el cable A / B del decodificador PTZ.

4.3.4 Parámetros del relé de salida de alarma

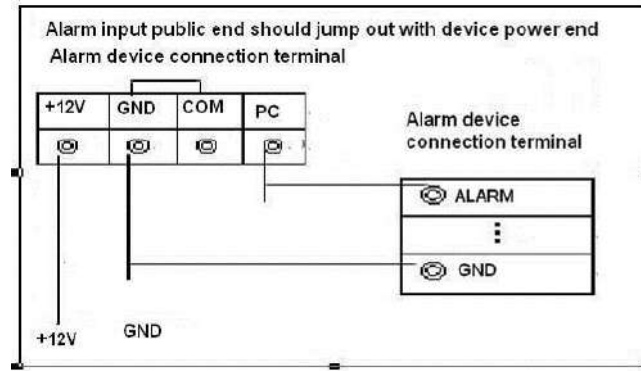
NOTE

Consulte el producto real para obtener información sobre el modelo de relé.

Modelo		HFD23 / 005-1ZS	HRB1-S-DC5V
Material del tacto		AgNi + chapado en oro	AuAg10 / AgNi10 / CuNi30
Clasificación (Resistencia Carga)	Interruptor clasificado capacidad	30 V CC 1 A / 125 V CA 0,5 A 24 V CC 1 A / 125 V CA 2 A	1 A / 125 V CA 2 A
	Cambio máximo poder	62,5 VA / 30 W	250VA / 48W
	Cambio máximo voltaje	125 V CA / 60 V CC	125 V CA / 60 V CC
	Cambio máximo moneda	2A	2A
Aislamiento	Entre toques	400VAC 1 minuto	500VAC 1 minuto
	Entre toque y devanado	1000VAC 1 minuto	1000VAC 1 minuto
Hora de encendido		5ms máximo	5ms máximo
Hora de apagado		5ms máximo	5ms máximo
Longevidad	Mecánico	1 × 10 ⁷ veces (300 veces / MIN)	5 × 10 ⁶ veces (300 veces / MIN)
	Eléctrico	1 × 10 ⁵ veces (30 veces / MIN)	2,5 × 10 ⁴ veces (30 veces / MIN)
Temperatura de trabajo		- 30 °C - + 70 °C	- 40 °C - + 70 °C

4.4 Conexión al puerto RS-485

Paso 1 Conecte el cable RS-485 de la cámara PTZ al puerto RS-485 del dispositivo.

Asegúrese de que coincidan las interfaces A y B.

Paso 2 Conecte el cable de salida de video de la cámara PTZ al puerto de entrada de video del Dispositivo.

Paso 3 Encienda la cámara PTZ.

5 Configuraciones locales

Lea las siguientes notas antes de usar el dispositivo.



NOTE

- Las interfaces del Manual se utilizan para presentar las operaciones y solo como referencia. La interfaz real puede ser diferente dependiendo del modelo que compró. Si hay inconsistencia entre el Manual y el producto real, prevalecerá el producto real. El Manual es un documento general para presentar el producto, por lo que es posible que algunas
- funciones descritas para el Dispositivo en el Manual no se apliquen al modelo que compró. Convenciones para las operaciones del mouse en un menú.
- - Hacer clic: En el menú, haga clic con el botón izquierdo del mouse una vez en una opción para ingresar la configuración de la opción.
 - Clic derecho: en cualquier interfaz, haga clic con el botón derecho del ratón una vez para volver al nivel anterior. Para obtener detalles sobre las operaciones del mouse, consulte "3.4 Operaciones del mouse".

5.1 Ajustes iniciales

5.1.1 Arranque



CAUTION

- Asegúrese de que el voltaje de entrada corresponda con los requisitos de energía del dispositivo. Encienda el dispositivo después de que el cable de alimentación esté correctamente conectado.
- Para proteger el dispositivo, primero conecte el dispositivo con el cable de alimentación y luego conéctelo a la fuente de alimentación.
- Para garantizar el funcionamiento estable del dispositivo y los dispositivos externos conectados al dispositivo y prolongar la vida útil del disco duro, se recomienda consultar el estándar nacional relacionado para utilizar la fuente de alimentación que proporciona un voltaje estable con menos interferencia de ondas. Se recomienda una fuente de alimentación USP.

Paso 1 Conecte el dispositivo al monitor.

Paso 2 Conecte el cable de alimentación al dispositivo.

Paso 3 Presione el botón de encendido para encender el dispositivo. La luz indicadora de encendido está encendida.

En el monitor conectado, la pantalla de visualización en vivo se muestra de forma predeterminada. Si enciende el dispositivo durante el período de tiempo configurado para la grabación, el sistema comienza a grabar después de que se enciende, y verá el icono que indica que el estado de grabación está funcionando en los canales específicos.

5.1.2 Inicialización del dispositivo

Al arrancar por primera vez, debe configurar la información de contraseña para **administración** (por defecto).



Figura 5-2

Paso 4 Dibuje un patrón de desbloqueo.

Una vez completada la configuración, se muestra la interfaz de configuración de protección por contraseña. Vea la Figura 5-3.

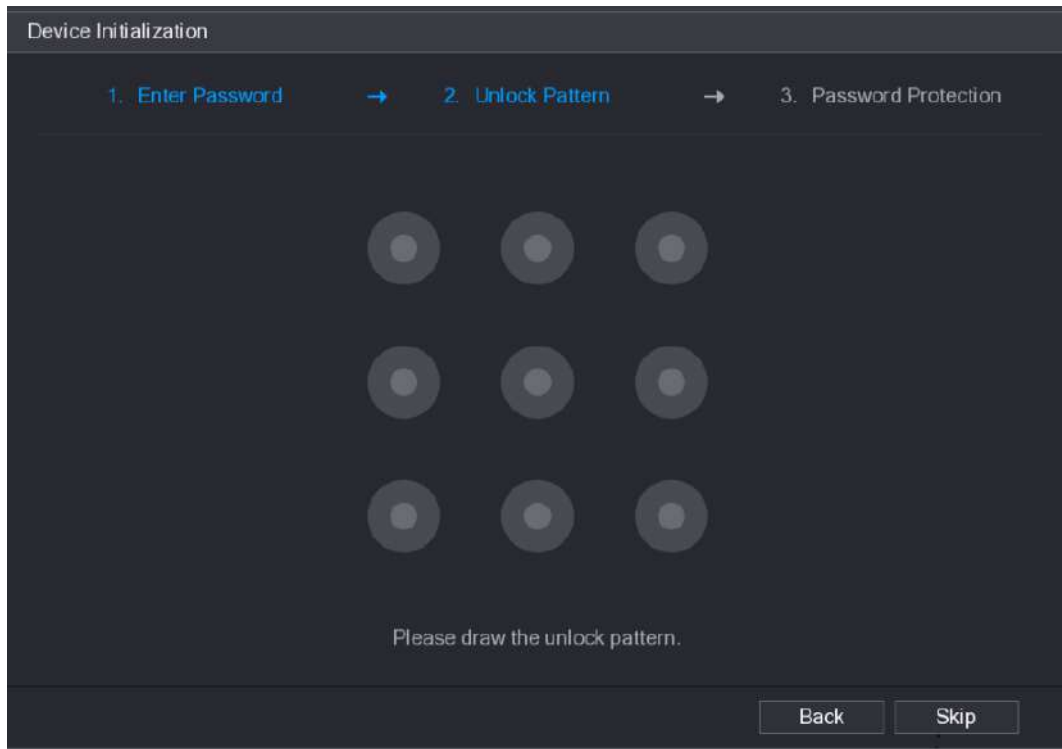

NOTE

- El patrón que desea establecer debe cruzar al menos cuatro puntos. Si no desea configurar el patrón de desbloqueo, haga clic en **Omitir**.
- Una vez que haya configurado el patrón de desbloqueo, el sistema requerirá el patrón de desbloqueo como método de inicio de sesión predeterminado. Si omite esta configuración, ingrese la contraseña para iniciar sesión.



Figura 5-3

Paso 5 Configure los parámetros de protección para la contraseña. Para obtener más detalles, consulte la Tabla 5-2.

Después de la configuración, si olvida la contraseña del usuario administrador, puede restablecer la contraseña a través de la dirección de correo electrónico reservada o preguntas de seguridad. Para obtener detalles sobre cómo restablecer la contraseña, consulte "5.1.3 Restablecimiento de la contraseña".

Si no desea configurar los ajustes, desactive las funciones de dirección de correo electrónico y preguntas de seguridad en la interfaz.

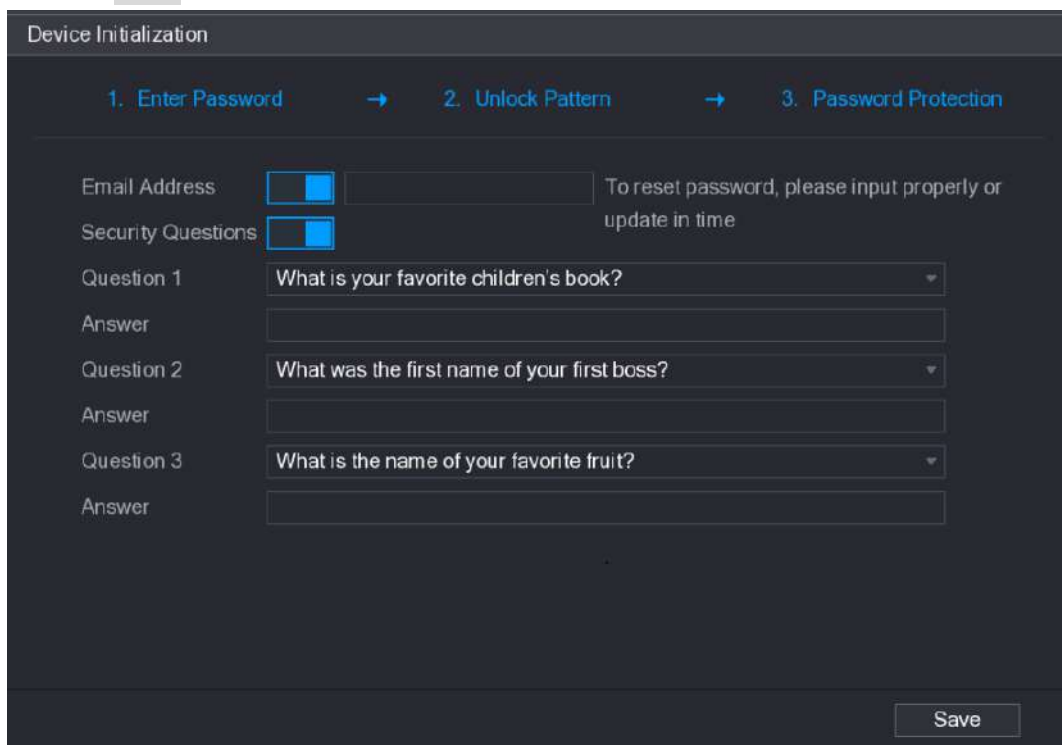
Contraseña Modo de protección	Descripción
Dirección de correo electrónico	Ingrese la dirección de correo electrónico reservada. En el Dirección de correo electrónico , ingrese una dirección de correo electrónico para restablecer la contraseña. Si olvida la contraseña, ingrese el código de seguridad que obtendrá de esta dirección de correo electrónico reservada para restablecer la contraseña de administrador.
Seguridad Preguntas	Configure las preguntas y respuestas de seguridad. Si olvida la contraseña, ingrese las respuestas a las preguntas que pueden hacer que restablezca la contraseña.
 NOTE Si desea configurar la función de correo electrónico o preguntas de seguridad más tarde o si desea cambiar las configuraciones, seleccione Menú principal> CUENTA> USUARIO .	

Tabla 5-2

Paso 6 Haga clic en **Salvar** para completar la configuración.

los **Acuerdo de licencia de usuario final** se muestra la interfaz.

Paso 7 Seleccione el **He leído y acepto todos los términos** casilla de verificación.

Paso 8 Haga clic en **Próximo**.

los **Asistente de inicio** se muestra la interfaz. Para obtener detalles sobre la configuración rápida durante el inicio, consulte "5.1.3.3 Restablecimiento de contraseña

5.1.3 Restablecimiento de contraseña

Puede restablecer la contraseña mediante los siguientes métodos cuando olvide la contraseña de la cuenta de administrador.

- Si la función de restablecimiento de contraseña está habilitada, puede usar el teléfono móvil para escanear el código QR para restablecer la contraseña. Para obtener más información, consulte "5.1.3.2 Restablecimiento de la contraseña en la interfaz local". Si la función de restablecimiento de contraseña está desactivada, hay dos situaciones:
 - Si configuró preguntas de seguridad, puede encontrar la contraseña junto a las preguntas de seguridad.
 - Si no configuró las preguntas de seguridad, solo puede usar el botón de reinicio en la placa principal para restaurar el Dispositivo a los valores predeterminados de fábrica. Para obtener más información, consulte "5.1.3.3 Uso del botón de reinicio en la placa base".

NOTE

No todos los modelos cuentan con botón de reinicio.

5.1.3.1 Habilitación de la función de restablecimiento de contraseña

Paso 1 Seleccione **Menú principal> SISTEMA> SEGURIDAD> Servicio del sistema**.

los **Servicio del sistema** se muestra la interfaz. Vea la Figura 5-4.



Figura 5-4

Paso 2 Active el **Restablecimiento de contraseña** función.

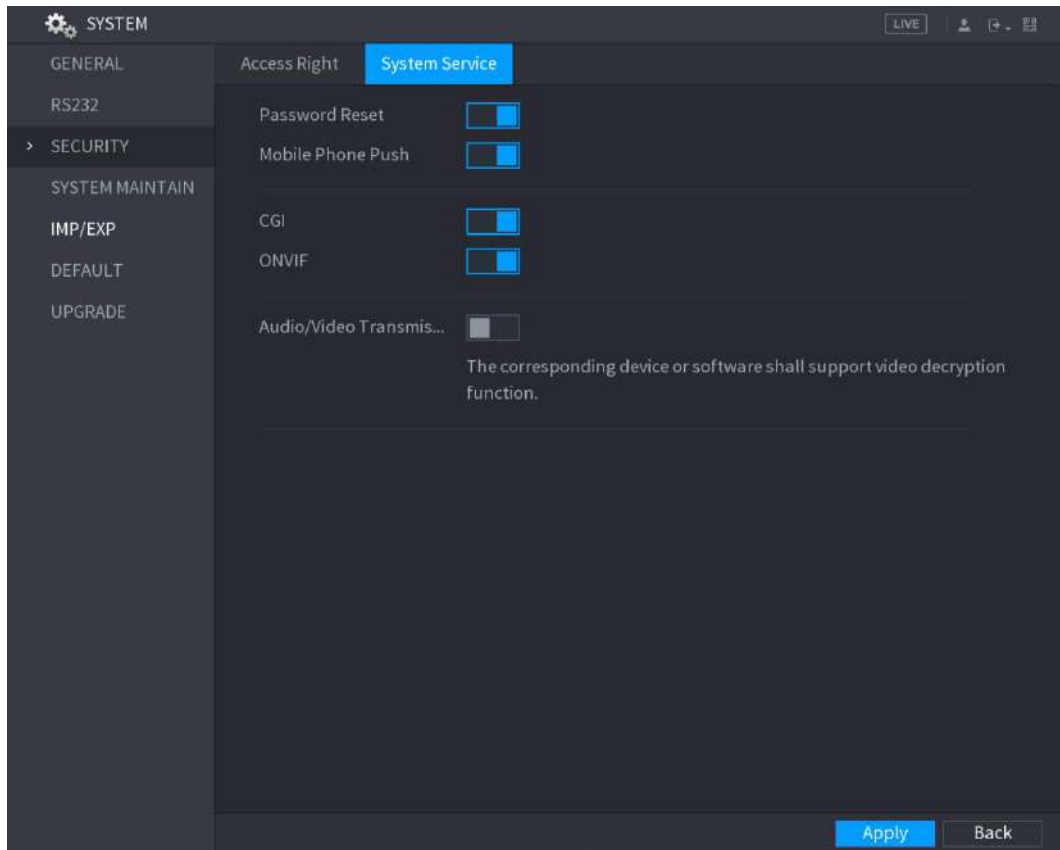

NOTE

Esta función está habilitada por defecto.

Paso 3 Haga clic en **Aplicar** para guardar la configuración.

5.1.3.2 Restablecimiento de la contraseña en la interfaz local

Paso 1 Ingrese a la interfaz de inicio de sesión.

- Si ha configurado el patrón de desbloqueo, se muestra la interfaz de inicio de sesión del patrón de desbloqueo. Vea la Figura 5-5. Hacer clic **Patrón olvidado**, se muestra la interfaz de inicio de sesión con contraseña. Vea la Figura 5-6.
- Si no configuró el patrón de desbloqueo, se muestra la interfaz de inicio de sesión con contraseña. Vea la Figura 5-6.



NOTE

Para iniciar sesión desde otra cuenta de usuario, en la interfaz de inicio de sesión del patrón de desbloqueo, haga clic en **Cambiar de usuario**; o en la interfaz de inicio de sesión con contraseña, en el **Usuario Nam** e lista, seleccione otros usuarios para iniciar sesión.



Figura 5-5



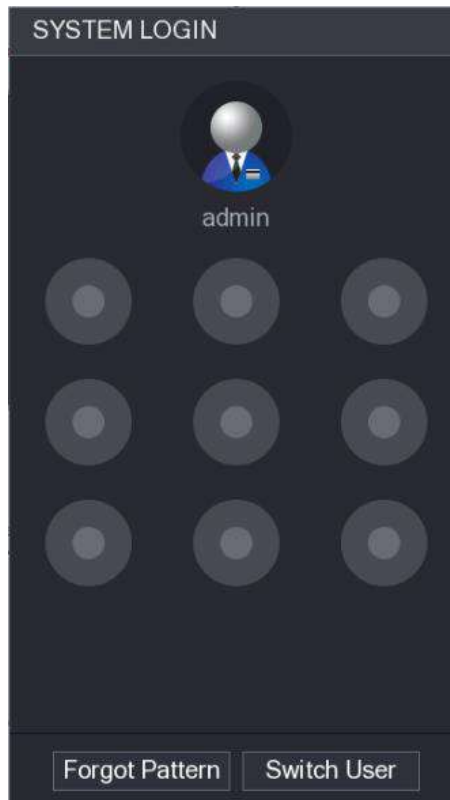

Figura 5-6

Paso 2 Haga clic en .

- Si ha configurado la dirección de correo electrónico reservada, **Rápido** Se muestra la interfaz de mensajes. Vea la Figura 5-7.
- Si no configuró la dirección de correo electrónico reservada, se muestra la interfaz de entrada de correo electrónico. Vea la Figura 5-8. Ingrese la dirección de correo electrónico y luego haga clic en **Próximo**, la **Rápido** Se muestra la interfaz de mensajes. Vea la Figura 5-7.

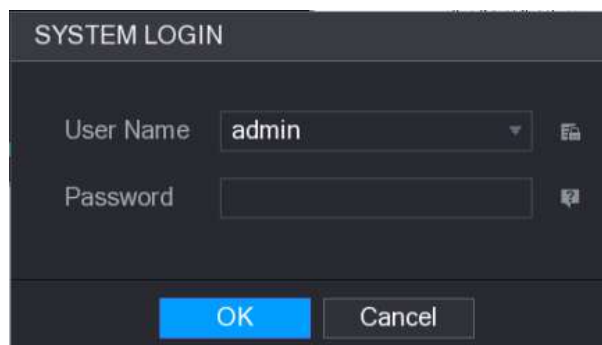

Figura 5-7



Figura 5-8

Paso 3 Haga clic en **OKAY**.

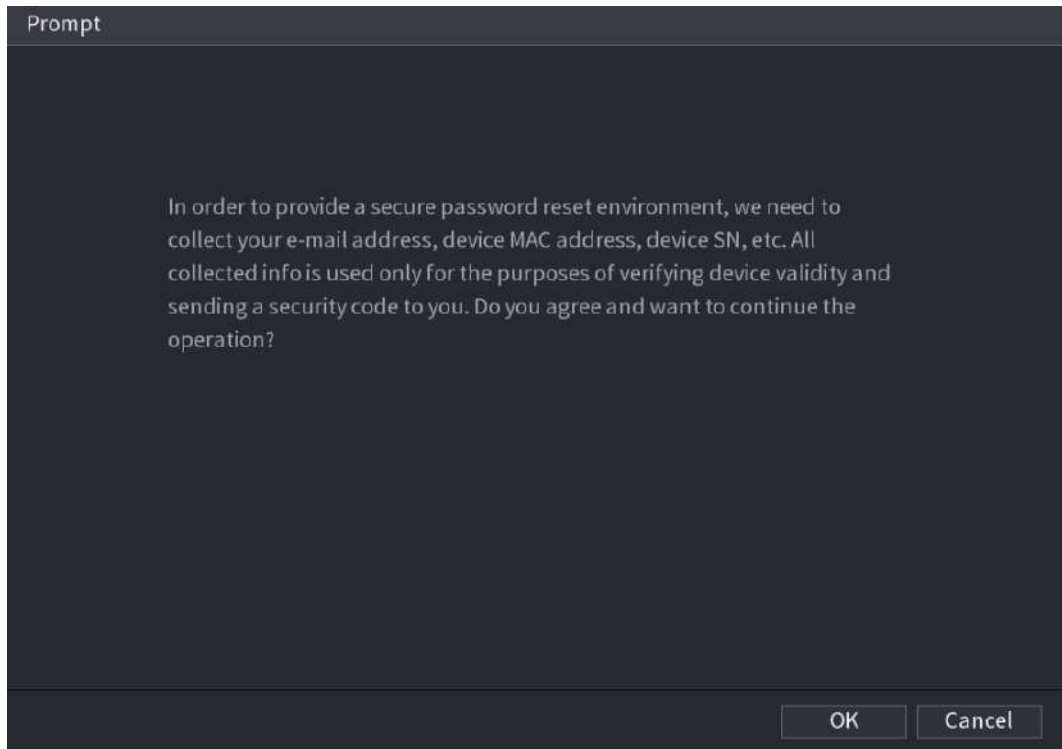
los **Restablecer la contraseña** se muestra la interfaz. Vea la Figura 5-9.

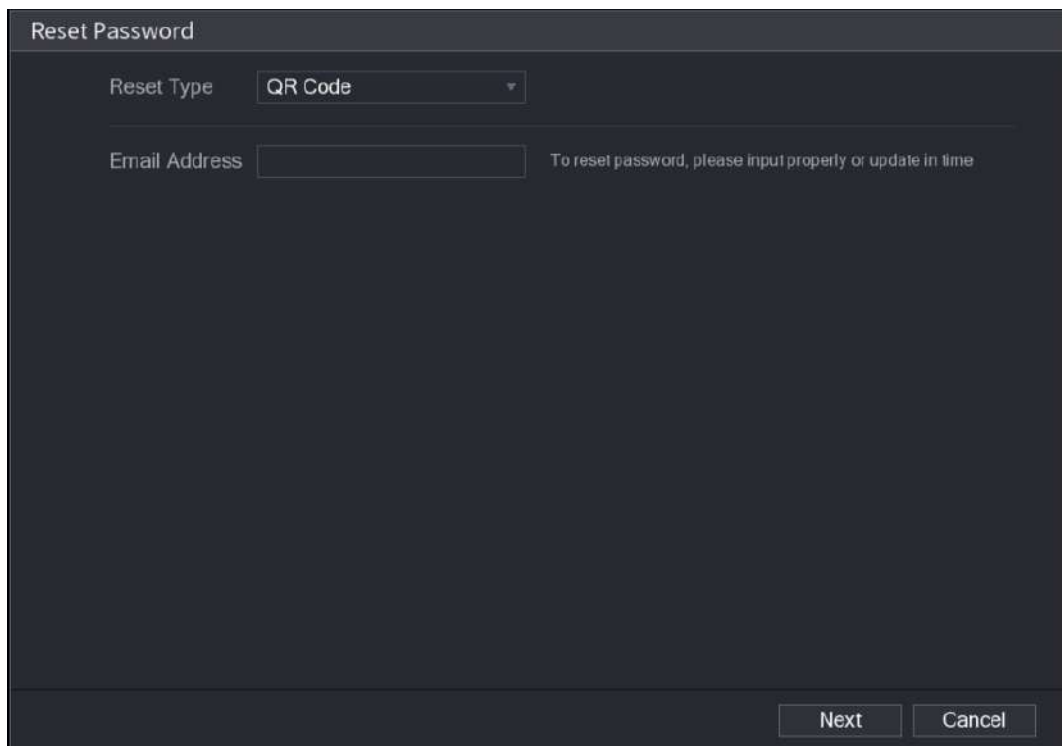

NOTE

Después de hacer clic **OKAY**, el sistema recopilará su información para restablecer la contraseña, y la información incluye, entre otros, la dirección de correo electrónico, la dirección MAC y el número de serie del dispositivo. Lea atentamente el mensaje antes de hacer clic **OKAY**.



Figura 5-9

Paso 4 Restablezca la contraseña.

- Código QR

Siga las instrucciones en pantalla para obtener el código de seguridad en su dirección de correo electrónico reservada. En el **Código de seguridad** casilla, ingrese el código de seguridad.

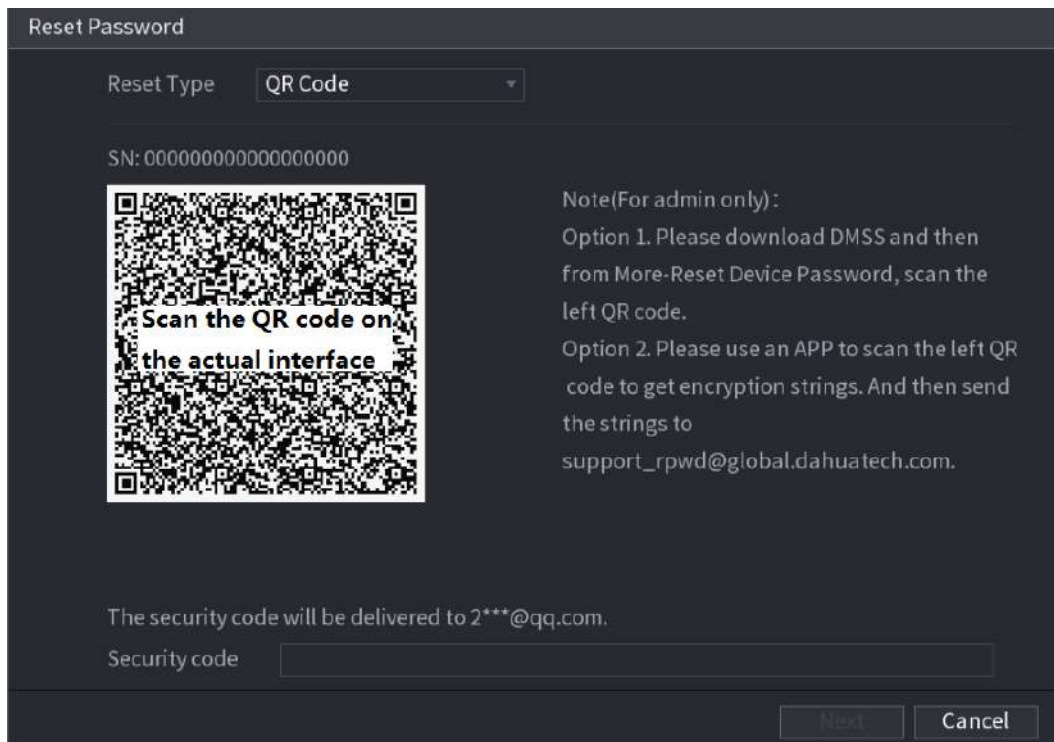

- Puede obtener el código de seguridad dos veces escaneando el mismo código QR. Si necesita obtener el código de seguridad una vez más, actualice la interfaz.
 - Use el código de seguridad recibido en su casilla de correo electrónico para restablecer la contraseña dentro de las 24 horas; de lo contrario, el código de seguridad no será válido.
- Preguntas de seguridad

1) En el **Restablecer la contraseña** interfaz como se muestra en la Figura 5-8, en la **Tipo de reinicio** lista,

Seleccione **Preguntas de seguridad**, Se muestra la interfaz de Preguntas de seguridad, consulte la Figura 5-10.



Si no configuró las preguntas de seguridad antes, en el **Tipo de reinicio** lista, no habrá **Preguntas de seguridad**.

2) En el **Responder** cuadro, ingrese las respuestas correctas.

Reset Password

Reset Type: Security Questions

Question 1: What is your favorite children's book?
Answer:

Question 2: What was the first name of your first boss?
Answer:

Question 3: What is the name of your favorite fruit?
Answer:

Next Cancel

Figura 5-10

Paso 5 Haga clic en **Próximo**.

Se muestra la nueva interfaz de restablecimiento de contraseña. Vea la Figura 5-11.

Reset Password

Reset password of (admin)

New Password:

Use a password that has 8 to 32 characters, it can be a combination of letter(s), number(s) and symbol(s) with at least two kinds of them. (please do not use special symbols like ' " ; : &)

Confirm Password:

Save Cancel

Figura 5-11

Paso 6 En el **Nueva contraseña**, ingrese la nueva contraseña y vuelva a ingresarla en el **Confirmar**

Contraseña caja.

Paso 7 Haga clic en **Salvar**. Se inicia el restablecimiento de la contraseña.

Una vez completado el restablecimiento, se muestra un mensaje emergente.

Paso 8 Haga clic en **OKAY**.

Aparece un mensaje emergente que le pregunta si desea sincronizar la contraseña con los dispositivos remotos; consulte la Figura 5-12.

- Hacer clic **Cancelar**, el restablecimiento ha terminado. Hacer clic **OKAY**, se muestra la interfaz Sync
- Info. Vea la Figura 5-12.



Figura 5-12



NOTE

Este mensaje aparece solo cuando hay canales digitales en lugar de solo canales analógicos.

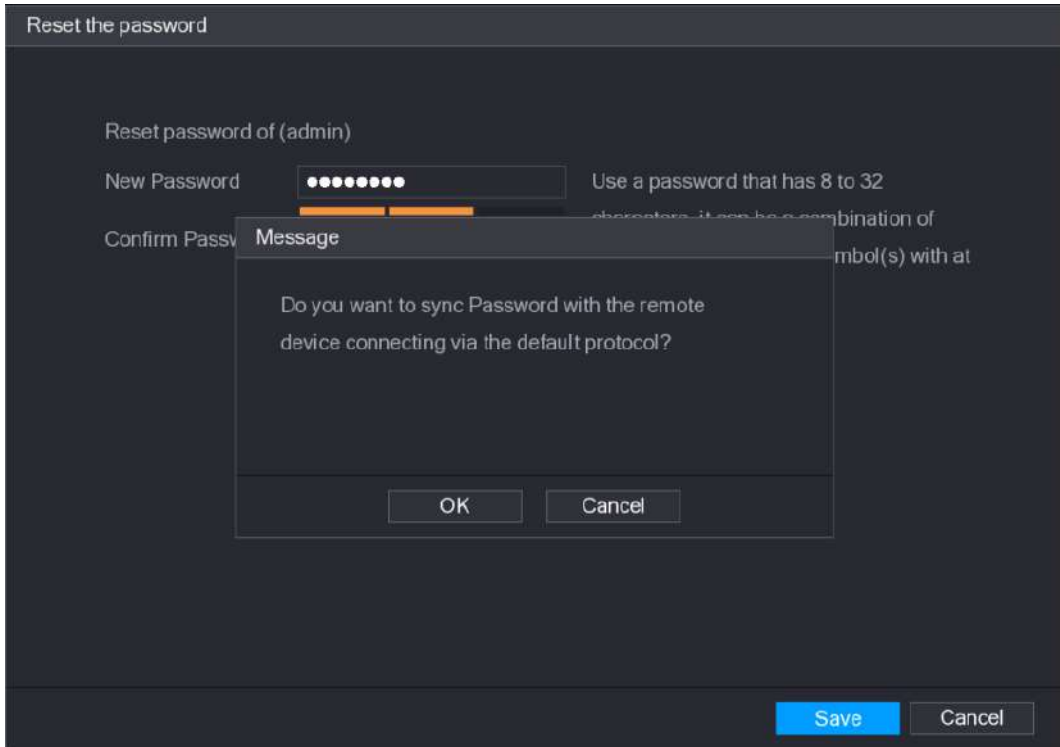

Figura 5-13

5.1.3.3 Uso del botón de reinicio en la placa base

Siempre puede usar el botón de reinicio en la placa principal para reiniciar el dispositivo a los valores predeterminados de fábrica.

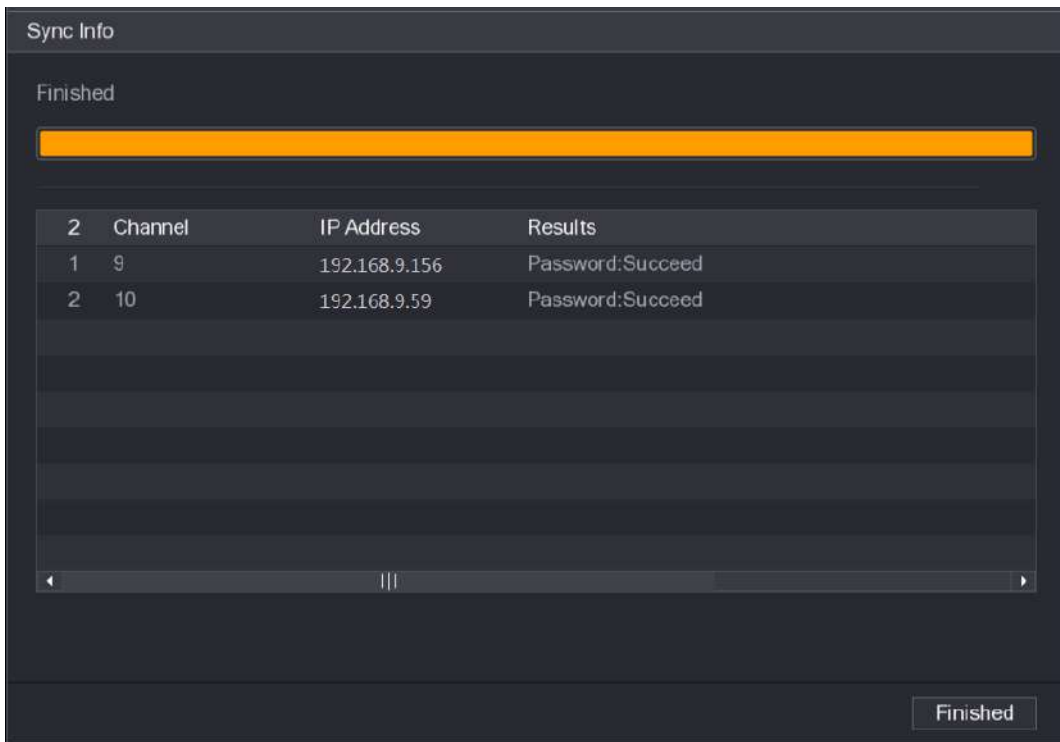

NOTE

No todos los modelos cuentan con botón de reinicio.

Paso 1 Desconecte el dispositivo de la fuente de alimentación y luego retire el panel de la cubierta. por detalles sobre la extracción del panel de la cubierta, consulte "2.2 Instalación de HDD".

Paso 2 Busque el botón de reinicio en la placa base y luego presione y mantenga presionado el botón de reinicio durante 5 segundos a 10 segundos. Consulte la Figura 5-14 para conocer la ubicación del botón de reinicio.



Figura 5-14

Paso 3 Reinicie el dispositivo.

Después de reiniciar el dispositivo, la configuración se ha restaurado a los valores predeterminados de fábrica. Puede comenzar a restablecer la contraseña.

5.1.4 Configuración con el asistente de inicio

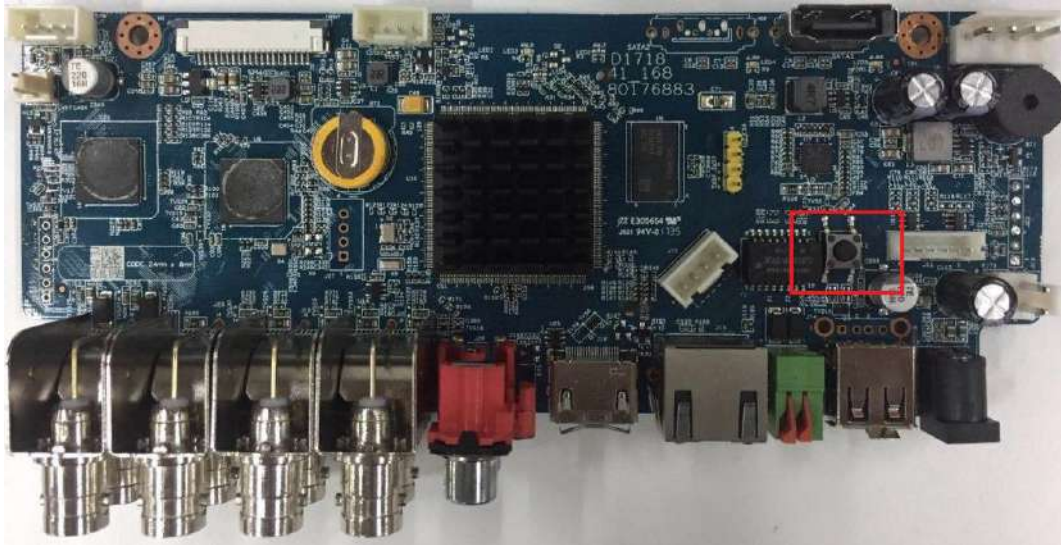
5.1.4.1 Acceso al asistente de inicio

El Asistente de inicio le ayuda a configurar los ajustes básicos para configurar el dispositivo.

Una vez que haya inicializado el dispositivo, **Asistente de inicio** se muestra la interfaz. Vea la Figura 5-15.



Figura 5-15



NOTE

- Si selecciona el **Verificación automática de actualizaciones** casilla de verificación, el sistema le notificará automáticamente cuando haya actualizaciones disponibles.
- Una vez habilitada la función de verificación automática, para notificarle que actualice oportunamente, el sistema recopilará la información, como la dirección IP, el nombre del dispositivo, la versión de firmware y el número de serie del dispositivo. La información recopilada solo se utiliza para verificar la legalidad del Dispositivo y enviar avisos de actualización.
- Si borra el **Verificación automática de actualizaciones** casilla de verificación, el sistema no realizará comprobaciones automáticas.

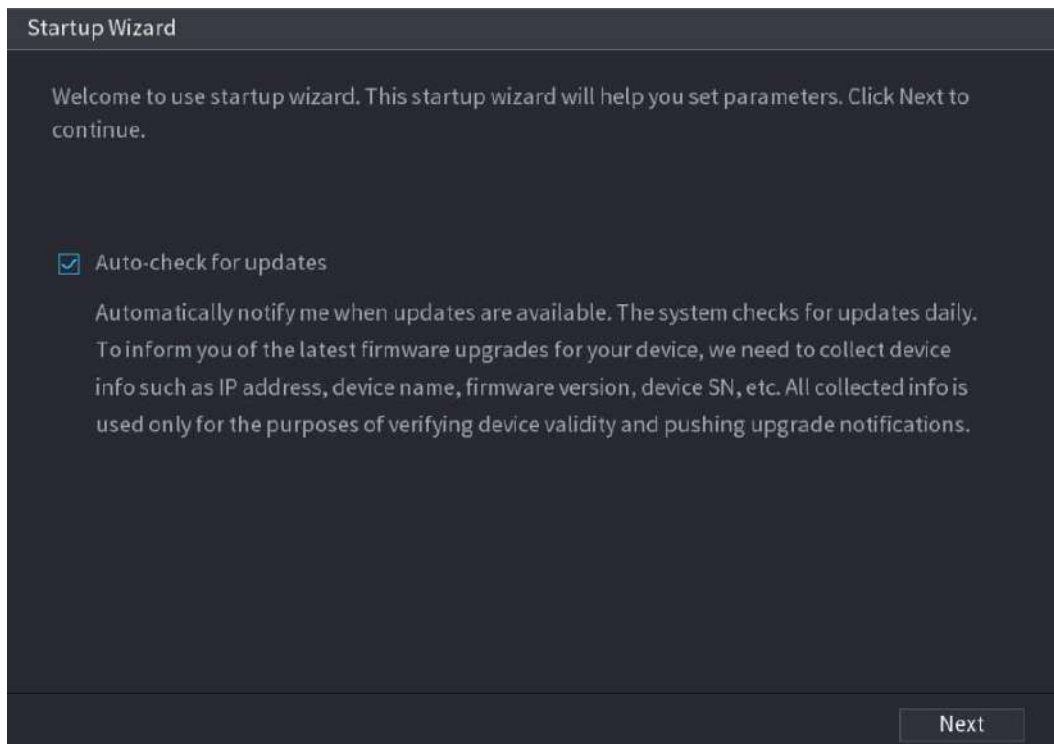
5.1.4.2 Configurar los ajustes generales

Puede configurar los ajustes generales del dispositivo, como el nombre del dispositivo, el idioma y la configuración para la reproducción instantánea.

También puede configurar los ajustes generales seleccionando **Menú principal**> **SISTEMA**> **GENERAL**> **General**.

Paso 1 En el **Asistente de inicio** interfaz, haga clic en **Próximo**.

los **General** se muestra la interfaz. Vea la Figura 5-16.

Figura 5-16

Paso 2 Configure los parámetros de configuración general. Consulte la Tabla 5-3.

Parámetro	Descripción
Nombre del dispositivo	En el Nombre del dispositivo , ingrese el nombre del dispositivo.
Dispositivo No.	En el Dispositivo No. , ingrese un número para el dispositivo.
Idioma	En el Idioma lista, seleccione un idioma para el sistema del dispositivo.
Estándar de video	En el Estándar de video lista, seleccione CAMARADA o NTSC según su situación real.
Juego instantáneo (min.)	En el Juego instantáneo , ingrese el tiempo de reproducción del video recodificado. El valor varía de 5 a 60. En la barra de control de visualización en vivo, haga clic en el botón de reproducción instantánea para reproducir el video grabado dentro del tiempo configurado.
Cierre de sesión automático (min.)	En el Cierre de sesión automático , ingrese el tiempo de espera para el dispositivo. El dispositivo se desconecta automáticamente cuando no está funcionando durante el período de tiempo configurado. Debe volver a iniciar sesión en el dispositivo. El valor varía de 0 a 60. 0 indica que no hay tiempo de espera para el dispositivo. Hacer clic Supervise los canales al cerrar la sesión . Puede seleccionar los canales que desea seguir monitoreando cuando se desconecta.
Sincronización de hora de IPC	Sincroniza la hora del dispositivo con la cámara IP.
Sincronización de hora de IPC Período (hora)	En el Período de sincronización de la hora del IPC , ingrese el intervalo para la sincronización horaria.
Barra de navegación	Habilita la barra de navegación. Al hacer clic en la pantalla de visualización en vivo, se muestra la barra de navegación.
Sensibilidad del ratón	Ajuste la velocidad del doble clic moviendo el control deslizante. Cuanto mayor sea el valor, más rápida debe ser la velocidad de doble clic.

Tabla 5-3

5.1.4.3 Configuración de los ajustes de fecha y hora

Puede configurar la hora del sistema, elegir la zona horaria, establecer el horario de verano y habilitar el servidor NTP.

También puede configurar los ajustes de fecha y hora seleccionando **Menú principal > SISTEMA > GENERAL > Fecha y hora**.

Paso 1 Una vez que haya configurado los ajustes generales, en el **General** interfaz, haga clic en **Próximo**.

los **Fecha y hora** se muestra la interfaz. Vea la Figura 5-17.

Figura 5-17

Paso 2 Configure los ajustes de los parámetros de fecha y hora. Consulte la Tabla 5-4.

Parámetro	Descripción
Hora del sistema	<p>En el Hora del sistema , ingrese la hora del sistema.</p> <p>Haga clic en la lista de zonas horarias, puede seleccionar una zona horaria para el sistema y la hora se ajustará automáticamente.</p>  <p>CAUTION</p> <p>No cambie la hora del sistema al azar; de lo contrario, no se podrá buscar el vídeo grabado.</p> <p>Se recomienda evitar el período de grabación o detener la grabación antes de cambiar la hora del sistema.</p>
Zona del sistema	En el Zona del sistema lista, seleccione una zona horaria para el sistema.
Formato de fecha	En el Formato de fecha lista, seleccione un formato de fecha para el sistema.
Separador de fecha	En el Separador de fecha lista, seleccione un estilo de separador para la fecha.
Formato de tiempo	En el Formato de tiempo lista, seleccione 12 HORAS o 24 HORAS para el estilo de visualización de la hora.
DST	Habilite la función de horario de verano. Hacer clic Semana o haga clic en Fecha .

Parámetro	Descripción
Hora de inicio	Configure la hora de inicio y la hora de finalización del horario de verano.
Hora de finalización	
NTP	Habilite la función NTP para sincronizar la hora del dispositivo con el servidor NTP.
Servidor	En el Servidor , ingrese la dirección IP o el nombre de dominio del servidor NTP correspondiente. Hacer clic Actualización manual , el dispositivo comienza a sincronizarse con el servidor inmediatamente.
Puerto	El sistema solo admite el protocolo TCP y la configuración predeterminada es 123.
Intervalo (Min.)	En el Intervalo , ingrese la cantidad de tiempo que desea que el dispositivo sincronice la hora con el servidor NTP. El valor varía de 0 a 65535.

Tabla 5-4

5.1.4.4 Configurar los ajustes de red

Puede configurar los ajustes básicos de la red, como el modo de red, la versión de IP y la dirección IP del dispositivo.

También puede configurar los ajustes de red seleccionando **Menú principal > RED > TCP / IP**.

Paso 1 Una vez que haya configurado los ajustes de fecha y hora, en el **Fecha y hora** interfaz, haga clic en

Próximo.

los **RED** se muestra la interfaz. Ver la Figura 5-18

The screenshot shows a dark-themed configuration window titled "NETWORK". It contains several settings:



- Net Mode:** Multi-address (dropdown)
- Default Ethernet...:** Ethernet Port1 (dropdown)
- Ethernet Card:** Ethernet Port1 (dropdown)
- IP Version:** IPv4 (dropdown)
- MAC Address:** 00:00:23:34:45:66 (text field)
- DHCP:** Disabled (checkbox)
- IP Address:** 192 . 168 . 20 . 13 (text field)
- Subnet Mask:** 255 . 255 . 0 . 0 (text field)
- Default Gateway:** 192 . 168 . 0 . 1 (text field)
- DNS DHCP:** Disabled (checkbox)
- Preferred DNS:** 8 . 8 . 8 . 8 (text field)
- Alternate DNS:** 8 . 8 . 4 . 4 (text field)
- MTU:** 1500 (text field)

At the bottom, there are three buttons: "Test" (green), "Back" (grey), and "Next" (blue).

Figura 5-18

Paso 2 Configure los ajustes de los parámetros de red. Consulte la Tabla 5-5.

Parámetro	Descripción
-----------	-------------

Parámetro	Descripción
Modo neto	<ul style="list-style-type: none"> • Multidirección: Dos puertos Ethernet funcionan por separado a través de los cuales puede solicitar al dispositivo que brinde servicios como HTTP y RTSP. Debe configurar un puerto Ethernet predeterminado (generalmente el puerto Ethernet 1 de forma predeterminada) para solicitar los servicios desde el extremo del dispositivo, como DHCP, correo electrónico y FTP. Si uno de los dos puertos Ethernet se desconecta según lo detectado por las pruebas de red, el estado de la red del sistema se considera fuera de línea. • Tolerancia a fallos: Dos puertos Ethernet comparten una dirección IP. Normalmente, solo funciona un puerto Ethernet y cuando este puerto falla, el otro puerto comenzará a funcionar automáticamente para garantizar la conexión de red. <p>Al probar el estado de la red, la red se considera fuera de línea solo cuando los dos puertos Ethernet están desconectados. Los dos puertos Ethernet se utilizan en la misma LAN.</p> <ul style="list-style-type: none"> • Equilibrio de carga: Dos tarjetas de red comparten una dirección IP y funcionan al mismo tiempo para compartir la carga de la red en promedio. Si uno de ellos falla, el otro puede seguir funcionando con normalidad. Al probar el estado de la red, la red se considera fuera de línea solo cuando los dos puertos Ethernet están desconectados. Los dos puertos Ethernet se utilizan en la misma LAN. <p> NOTE El dispositivo con un solo puerto Ethernet no admite esta función. En el Tarjeta ethernet lista,</p>
Puerto Ethernet predeterminado	seleccione un puerto Ethernet como puerto predeterminado. Esta configuración está disponible solo cuando Multidirección se selecciona en el Modo neto lista.
Versión IP	En el Versión IP lista, puede seleccionar IPv4 o IPv6 . Ambas versiones son compatibles con el acceso.
Dirección MAC	Muestra la dirección MAC del dispositivo.
DHCP	Habilite la función DHCP. La dirección IP, la máscara de subred y la puerta de enlace predeterminada no están disponibles para la configuración una vez que se habilita DHCP. <ul style="list-style-type: none"> • Si DHCP es efectivo, la información obtenida se mostrará en la Dirección IP caja, Máscara de subred caja y Puerta de enlace predeterminada caja. De lo contrario, todos los valores muestran 0.0.0.0. • Si desea configurar manualmente la información de IP, primero desactive la función DHCP. • Si la conexión PPPoE se realiza correctamente, la dirección IP, la máscara de subred, la puerta de enlace predeterminada y el DHCP no están disponibles para la configuración.
Dirección IP	Ingrese la dirección IP y configure la máscara de subred correspondiente y la puerta de enlace predeterminada.
Máscara de subred	 NOTE
Puerta de enlace predeterminada	La dirección IP y la puerta de enlace predeterminada deben estar en el mismo segmento de red.
DNS DHCP	Habilite la función DHCP para obtener la dirección DNS del enrutador.
DNS preferido	En el DNS preferido cuadro, ingrese la dirección IP de DNS.

Parámetro	Descripción
DNS alternativo	En el DNS alternativo , ingrese la dirección IP del DNS alternativo.
MTU	<p>En el MTU , ingrese un valor para la tarjeta de red. El valor varía de 1280 bytes a 1500 bytes. El valor predeterminado es 1500.</p> <p>Los valores de MTU sugeridos son los siguientes.</p> <ul style="list-style-type: none"> • 1500: El mayor valor del paquete de información Ethernet. Este valor se selecciona normalmente si no hay conexión PPPoE o VPN, y también es el valor predeterminado de algunos enrutadores, adaptadores de red y conmutadores. • 1492: valor optimizado para PPPoE. 1468: Valor optimizado para DHCP. 1450: valor optimizado para VPN. Hacer clic Prueba para probar si la dirección IP ingresada y la • puerta de enlace están interfundionando.
Prueba	

Tabla 5-5

5.1.4.5 Configuración de ajustes P2P

Puede agregar el dispositivo a su cliente de teléfono celular o la plataforma para administrar. También puede configurar la función P2P seleccionando **Menú principal> RED> P2P**.

NOTE

Asegúrese de que el DVR esté conectado a Internet y, en caso afirmativo, en el **Estado** cuadro de la interfaz P2P, muestra **En línea**.

Paso 1 Una vez que haya configurado los ajustes de red, en el **RED** interfaz, haga clic en

Próximo.

los **P2P** se muestra la interfaz. Vea la Figura 5-19.



Figura 5-19

Paso 2 Habilite la función P2P.

 **NOTE**

Después de que la función P2P esté habilitada y conectada a Internet, el sistema recopilará su información para acceso remoto, y la información incluye, entre otros, la dirección de correo electrónico, la dirección MAC y el número de serie del dispositivo.

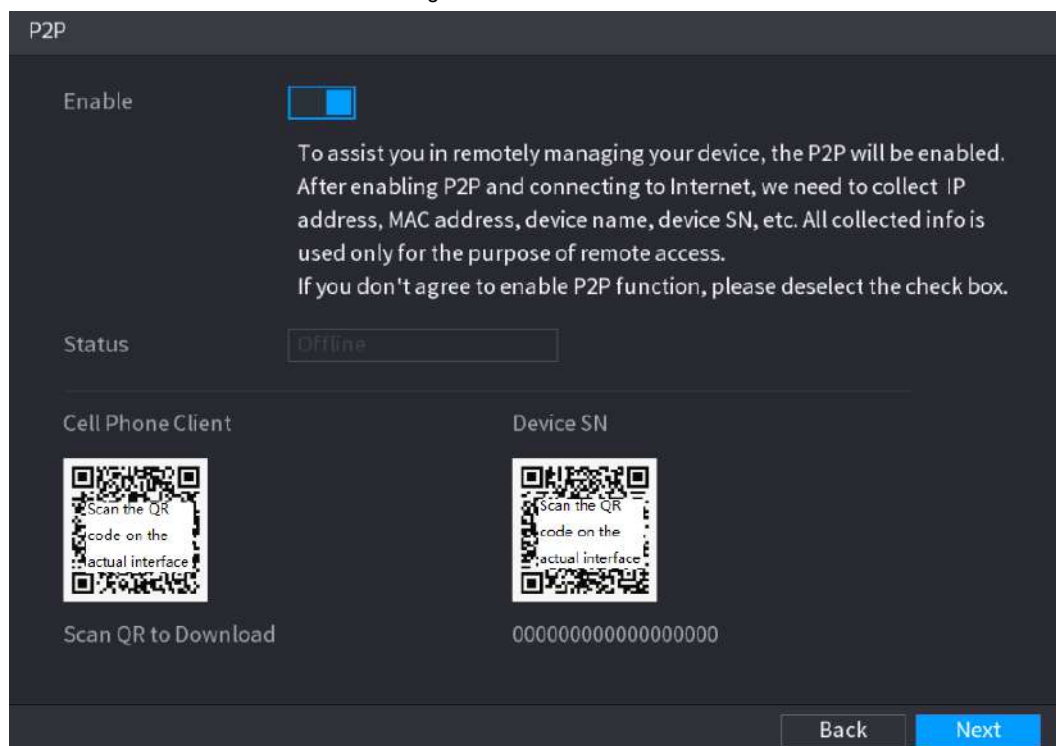
Puede comenzar a agregar el dispositivo.

- Cliente de teléfono celular: use su teléfono móvil para escanear el código QR para agregar el dispositivo al Cliente de teléfono celular, y luego puede comenzar a acceder al dispositivo. Plataforma: obtenga el SN del dispositivo escaneando el código QR. Vaya a la plataforma de gestión P2P y agregue el dispositivo SN a la plataforma. Luego, puede acceder y administrar el dispositivo en la WAN. Para obtener más información, consulte el manual de funcionamiento de P2P.

 **NOTE**

También puede ingresar el código QR de Cell Phone Client y Device SN haciendo clic en la parte superior derecha de 

las interfaces después de haber ingresado al menú principal. Para usar esta función, tome como ejemplo la adición de un dispositivo a Cell Phone Client.

Agregar dispositivo al cliente de teléfono celular

Paso 1 Utilice su teléfono celular para escanear el código QR en Cell Phone Client para descargar el solicitud.

Paso 2 En su teléfono celular, abra la aplicación y luego toque 

Aparece el menú. Puede comenzar a agregar el dispositivo.

1) Toque **Administrador de dispositivos**.

los **Administrador de dispositivos** se muestra la interfaz. Vea la Figura 5-20.





Figura 5-20

2) Toque  en la esquina superior derecha.

Se muestra la interfaz que requiere la inicialización del dispositivo. Se muestra un mensaje emergente que le recuerda que debe asegurarse de que el dispositivo esté inicializado. Grifo **OKAY**.

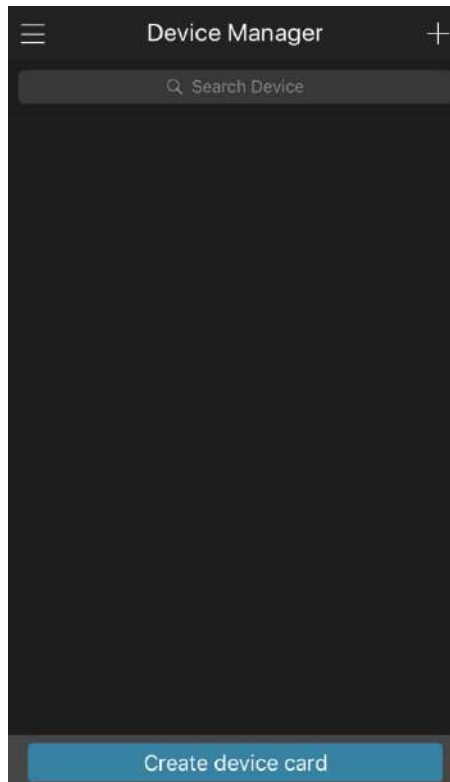
3)

- Si el dispositivo no se ha inicializado, toque **Inicialización del dispositivo** para realizar la inicialización siguiendo las instrucciones en pantalla.
- Si el dispositivo se ha inicializado, puede comenzar a agregarlo directamente. Grifo **Añadir**

4) **dispositivo.**

Se muestra la interfaz Agregar dispositivo. Vea la Figura 5-21.

 **NOTE**

Puede agregar un dispositivo inalámbrico o un dispositivo con cable. El manual toma como ejemplo la adición de un dispositivo cableado.



Figura 5-21

5) Toque **P2P**.

los **P2P** se muestra la interfaz. Vea la Figura 5-22.

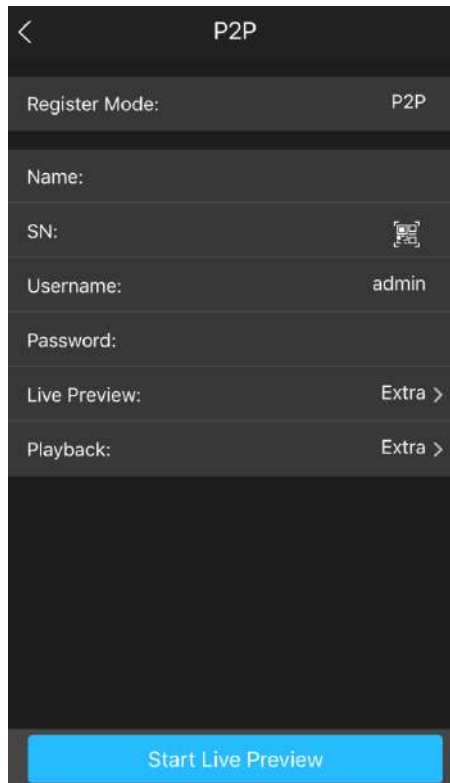

Figura 5-22

- 6) Ingrese un nombre para el DVR, el nombre de usuario y la contraseña, escanee el código QR debajo **Dispositivo SN.**

- 7) Grifo **Inicie la vista previa en vivo.**

El dispositivo se agrega y se muestra en la interfaz de visualización en vivo del teléfono celular. Vea la Figura 5-23.

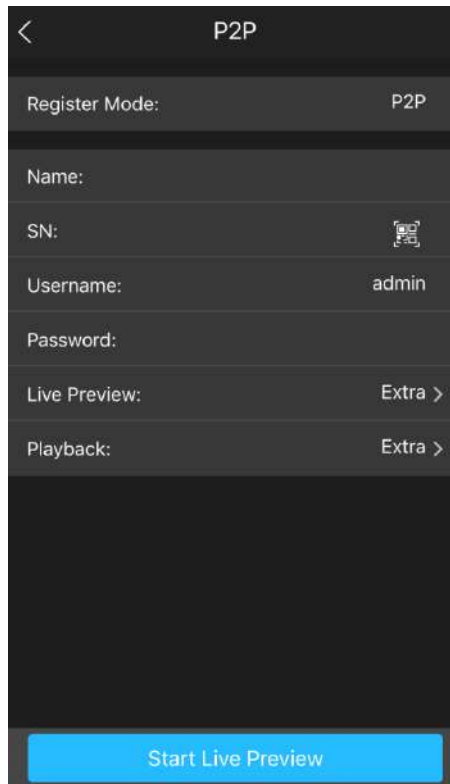

Figura 5-23

5.1.4.6 Configurar los ajustes de codificación

Puede configurar los ajustes de la transmisión principal y secundaria para el dispositivo.

También puede configurar los ajustes de codificación seleccionando **Menú principal > CÁMARA > CODIFICAR > Codificar**.

Paso 1 Una vez que haya configurado los ajustes P2P, en el **P2P** interfaz, haga clic en **Próximo**.

los **Codificar** se muestra la interfaz. Vea la Figura 5-24.



Figura 5-24

Paso 2 Configure los ajustes para los parámetros de transmisión principal / secundaria. Consulte la Tabla 5-6.

Parámetro	Descripción
Canal	En el Canal lista, seleccione el canal para el que desea configurar los ajustes.
Códec inteligente	Habilite la función de códec inteligente. Esta función puede reducir el flujo de bits de video para videos grabados no importantes para maximizar el espacio de almacenamiento.
Tipo	<ul style="list-style-type: none"> Corriente principal: en el Tipo lista, seleccione General, MD (Detector de movimiento Alarma). Transmisión secundaria: esta opción no se puede configurar. En el Compresión
Compresión	lista, seleccione el modo de codificación. <ul style="list-style-type: none"> H.265: codificación del perfil principal. Se recomienda esta configuración. H.264H: codificación de alto perfil. Flujo de bits bajo con alta definición. H.264: codificación del perfil principal. H.264B: codificación de perfil de línea base. Esta configuración requiere un flujo de bits más alto en comparación con otras configuraciones para la misma definición. En la lista Resolución, seleccione la
Resolución	resolución del video. La resolución máxima de video puede variar según el modelo de su dispositivo.

Parámetro	Descripción
Cuadros por segundo (FPS)	Configure los fotogramas por segundo para el video. Cuanto mayor sea el valor, más clara y suave será la imagen. La velocidad de fotogramas cambia junto con la resolución. Generalmente, en formato PAL, puede seleccionar el valor de 1 a 25; en formato NTSC, puede seleccionar el valor de 1 a 30. Sin embargo, el rango real de velocidad de fotogramas que puede seleccionar depende de la capacidad del dispositivo.
Tipo de tasa de bits	En el Tipo de tasa de bits lista, seleccione CBR (Velocidad de bits constante) o VBR (Tasa de bits variable). Si selecciona CBR , la calidad de la imagen no se puede configurar; si selecciona VBR , la calidad de la imagen se puede configurar. Esta función está
Calidad	disponible si selecciona VBR en el Tasa de bits Lista. Cuanto mayor sea el valor, mejor será la imagen. El intervalo entre dos marcos de referencia.
I intervalo de fotogramas	
Tasa de bits (Kb / S)	En el Tasa de bits lista, seleccione un valor o introduzca un valor personalizado para cambiar la calidad de la imagen. Cuanto mayor sea el valor, mejor será la imagen.
Vídeo	Habilite la función para subflujo. Hacer clic Más ajuste , la Más ajuste se
Codificación de audio	muestra la interfaz. • Codificación de audio: esta función está habilitada de forma predeterminada para la transmisión principal. Debe habilitarlo manualmente para la transmisión secundaria 1. Una vez que se habilita esta función, el archivo de video grabado es una secuencia de audio y video compuesto.
Fuente de audio	• Fuente de audio: en el Fuente de audio lista, puede seleccionar LOCAL y HDCVI .
Formato de audio	3. LOCAL: La señal de audio se recibe desde el puerto de entrada de audio. 4. HDCVI: La señal de audio se recibe desde la cámara HDCVI. Formato de audio: en el Forma de audio lista, seleccione el formato que necesite.

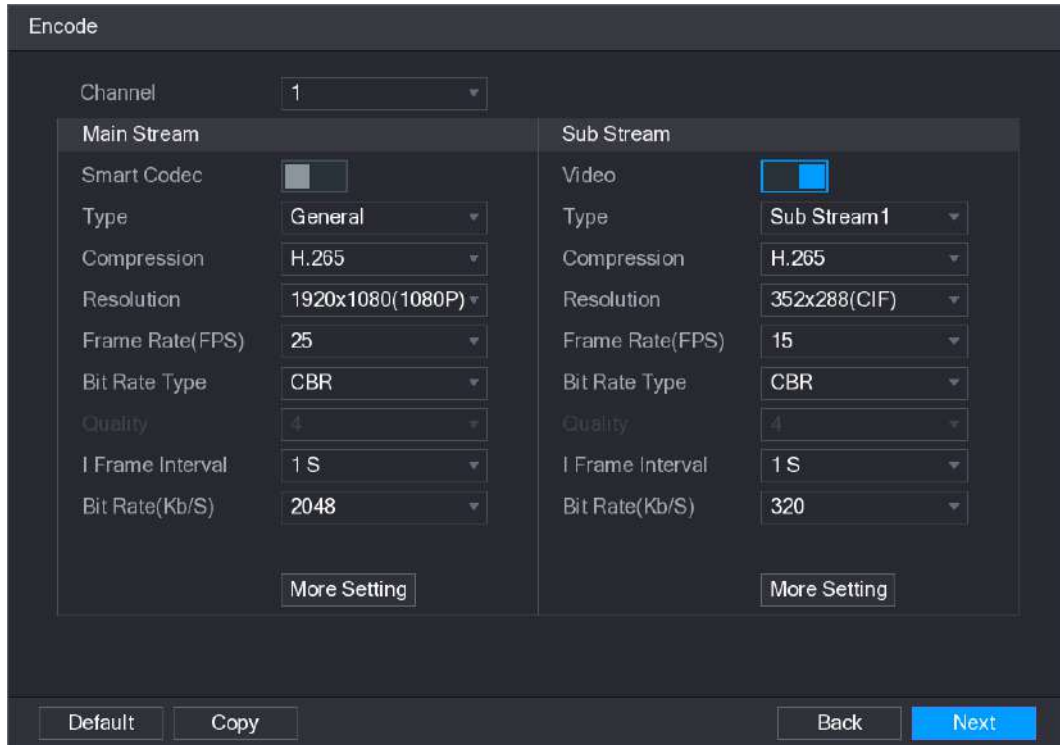
Tabla 5-6

5.1.4.7 Configuración de ajustes de instantáneas

Puede configurar los ajustes básicos de la instantánea, como la cantidad de instantánea cada vez, los canales para tomar la instantánea y el tamaño de la imagen y la calidad de la instantánea.

También puede configurar los ajustes generales seleccionando **Menú principal**> **CÁMARA**> **CODIFICAR**> **Instantánea**.

Para obtener más información sobre la configuración de la instantánea, consulte "5.8 Configuración de la configuración de la instantánea".

Paso 1 Una vez que haya configurado los ajustes de codificación, en el **Codificar** interfaz, haga clic en **Próximo**.

los **INSTANTÁNEA** se muestra la interfaz. Vea la Figura 5-25.



Figura 5-25

Paso 2 Configure los ajustes de los parámetros de la instantánea. Consulte la Tabla 5-7.

Parámetro	Descripción
Snap manual	En el Snap manual lista, seleccione cuántas instantáneas desea tomar cada vez.
Canal	En el Canal lista, seleccione el canal para el que desea configurar los ajustes.
Modo	En el Modo lista, puede seleccionar Acontecimiento , o General como el tipo de evento para el que desea tomar una instantánea. <ul style="list-style-type: none"> General: La instantánea se toma durante el período programado. Evento: La instantánea se toma cuando ocurre un evento de alarma, como un evento de detección de movimiento, pérdida de video y alarmas locales. Cara humana: La instantánea se toma cuando se detecta el rostro. La función de detección de rostros solo es compatible con el canal 1. En el Tamaño de la imagen lista,
Tamaño de la imagen	seleccione un valor para la imagen. Cuanto mayor sea el valor, mejor será la imagen.
La calidad de imagen	Configure la calidad de imagen en 6 niveles. Cuanto más alto sea el nivel, mejor será la imagen.
Intervalo	Configure o personalice la frecuencia de las instantáneas.

Tabla 5-7

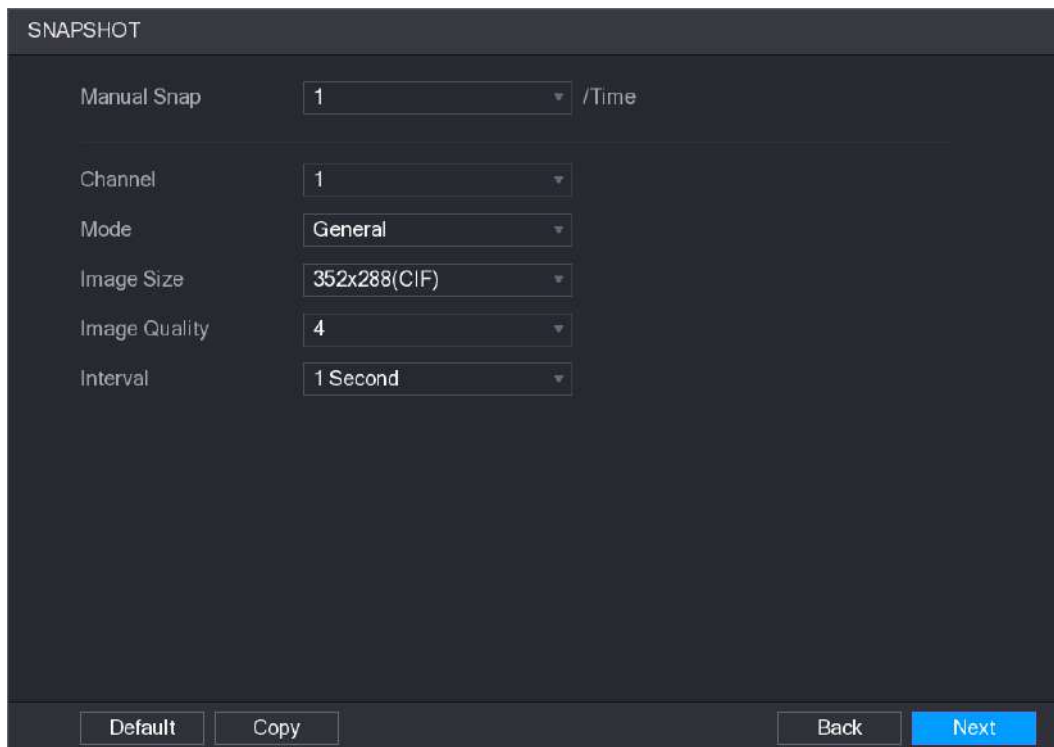
5.1.4.8 Configurar los ajustes básicos de almacenamiento

Puede configurar los ajustes para las situaciones en las que el disco duro está lleno, la duración del archivo y el tiempo de duración del video grabado, y los ajustes para eliminar automáticamente los archivos antiguos.

También puede configurar los ajustes básicos de almacenamiento seleccionando **Menú principal**> **ALMACENAMIENTO**> **BÁSICO**.

Paso 1 Una vez que haya configurado los ajustes de codificación, en el **INSTANTÁNEA** interfaz, haga clic en

Próximo.

los **BÁSICO** se muestra la interfaz. Vea la Figura 5-26.



Figura 5-26

Paso 2 Configure los parámetros de configuración de almacenamiento básicos. Consulte la Tabla 5-8.

Parámetro	Descripción
HDD lleno	<p>Configure los ajustes para la situación en la que todos los discos de lectura / escritura estén llenos y no haya más discos libres.</p> <ul style="list-style-type: none"> • Seleccione Detener registro para detener la grabación Seleccione Sobrescribir para sobrescribir los • archivos de video grabados siempre desde la primera vez. <p> NOTE Los archivos de video grabados bloqueados no se sobrescribirán. Configure la duración del tiempo y la duración del</p>
Modo paquete	archivo para cada video grabado. Configure si desea eliminar los archivos antiguos y, en caso afirmativo, en el Eliminar
Eliminar automáticamente antiguos Archivos	automáticamente archivos antiguos lista, seleccione Personalizado para configurar la duración del tiempo durante el que desea conservar los archivos antiguos.

Tabla 5-8

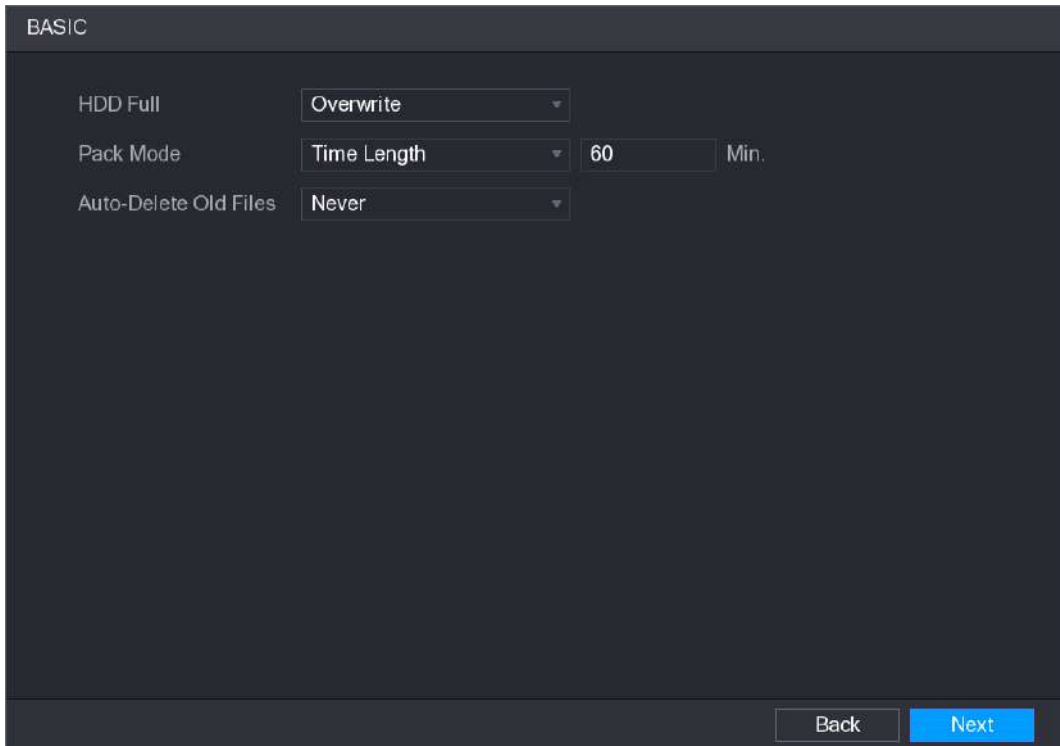
5.1.4.9 Configuración del programa de almacenamiento de video grabado

Puede configurar la programación para el video grabado, como los canales para grabar, los ajustes de alarma y el período de armado.

También puede configurar los ajustes de almacenamiento de video grabado seleccionando **Menú principal > ALMACENAMIENTO > HORARIO > Grabar.**

Paso 1 Una vez que haya configurado los ajustes básicos de almacenamiento, en el **BÁSICO** interfaz, haga clic en

Próximo.

los **Grabar** se muestra la interfaz. Vea la Figura 5-27.





Figura 5-27

Paso 2 Configure los parámetros de configuración de grabación. Consulte la Tabla 5-9.

Parámetro	Descripción
Canal	En el Canal lista, seleccione un canal para grabar el video.
Grabar antes	En el Grabar antes lista, ingrese la cantidad de tiempo que desea comenzar la grabación por adelantado.
Redundancia	<p>Si hay varios HDD instalados en el dispositivo, puede configurar uno de los HDD como el HDD redundante para guardar los archivos grabados en diferentes HDD. En caso de que uno de los discos duros esté dañado, puede encontrar la copia de seguridad en el otro disco duro.</p> <ul style="list-style-type: none"> • Seleccione Menú principal> ALMACENAMIENTO> ADMINISTRADOR DE HDD, y luego configure un HDD como HDD redundante. • Seleccione Menú principal> ALMACENAMIENTO> HORARIO> Grabar, y luego seleccione el Redundancia casilla de verificación. <p>5. Si el canal seleccionado no está grabando, la función de redundancia entra en vigor la próxima vez que grabe, sin importar si selecciona la casilla de verificación o no.</p> <p>6. Si el canal seleccionado está grabando, los archivos grabados actualmente se empaquetarán y luego comenzarán a grabar de acuerdo con la nueva programación.</p> <p> NOTE</p> <ul style="list-style-type: none"> • No todos los modelos admiten esta función. • El disco duro redundante solo realiza una copia de seguridad de los videos grabados, pero no de las instantáneas.
Tipo de evento	<p>Seleccione la casilla de verificación del tipo de evento que incluye General, MD (detección de movimiento, pérdida de video, templado, diagnóstico), Alarma (Alarmas de IoT, alarmas locales, alarmas de caja de alarma, alarmas externas de IPC, alarmas de IPC fuera de línea), MD y alarma, Intel (Eventos IVS, detección de rostros) y POS.</p>

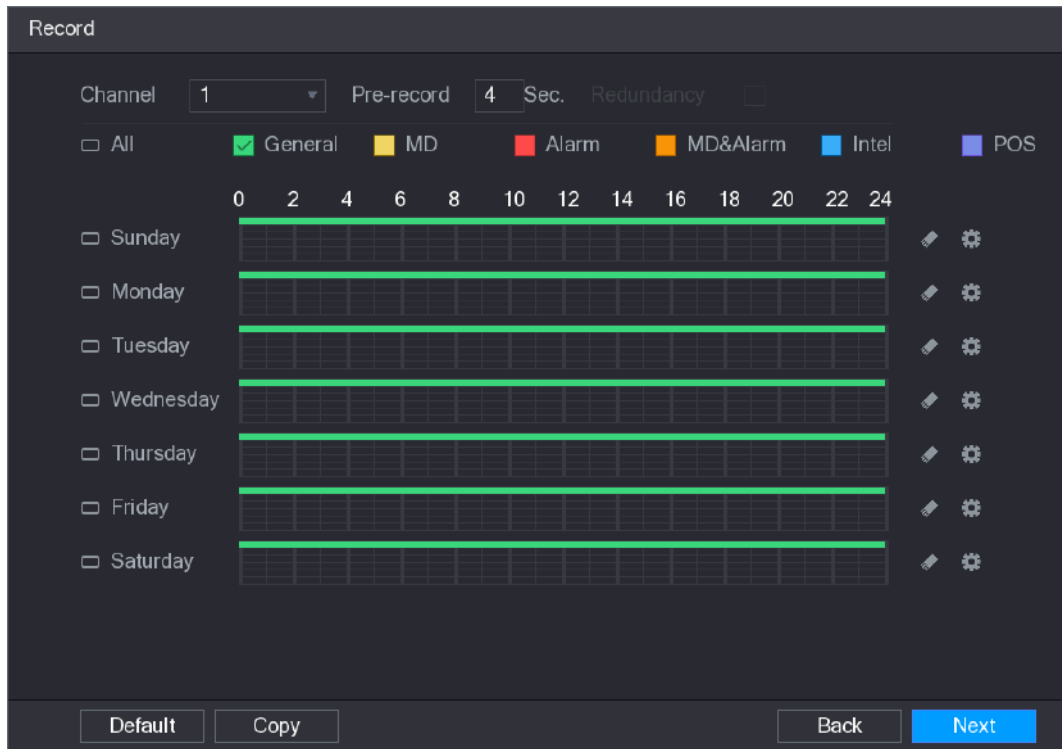
Parámetro	Descripción
Período	Define un período durante el cual el ajuste de grabación configurado está activo.  NOTE El sistema solo activa la alarma en el período definido. Hacer clic Copiar para
Copiar	copiar la configuración a otros canales.

Tabla 5-9

Paso 3 Defina el período de grabación de video dibujando o editando. Por defecto, está activo todos los hora.





- Defina el período dibujando.

1) Seleccione la casilla de verificación del tipo de evento. Vea la Figura 5-28.



Figura 5-28

2) Defina un período. El sistema admite un máximo de seis períodos.

- Definir para toda la semana: haga clic en  cerca de **Todas**, todo el icono cambia a , puede definir el período para todos los días simultáneamente.
- Definir para varios días de la semana: haga clic en  antes de cada día, uno por uno, el icono cambia a . Puede definir el período para los días seleccionados simultáneamente.

3) En la línea de tiempo, arrastre para definir un período. El dispositivo comienza a recodificar el tipo de evento seleccionado en el período definido. Vea la Figura 5-29.





Figura 5-29

La barra de color indica el tipo de evento que es efectivo en un período definido:

 **NOTE**

- Prioridad de grabación en caso de que los tipos de eventos se superpongan: **MD y alarma> Alarma> Intel> MD> General.**

- Seleccione la casilla de verificación del tipo de evento y luego haga clic en  para borrar lo definido período.
 - Al seleccionar MD y alarma, las casillas de verificación MD y Alarma se borrarán respectivamente.
- Defina el período editando. Tome el domingo como ejemplo.
- 1) Haga clic en .

los **Período** se muestra la interfaz. Vea la Figura 5-30.



Figura 5-30

- 2) Ingrese el período de tiempo para el período y seleccione la casilla de verificación del evento.
- Hay seis períodos que puede establecer para cada día.
 - Debajo **Copiar**, Seleccione **Todas** para aplicar la configuración a todos los días de la semana, o seleccione los días específicos a los que desea aplicar la configuración.
- 3) Hacer clic **Aplicar** para guardar la configuración.

Paso 4 Haga clic en **Aplicar** para completar la configuración.

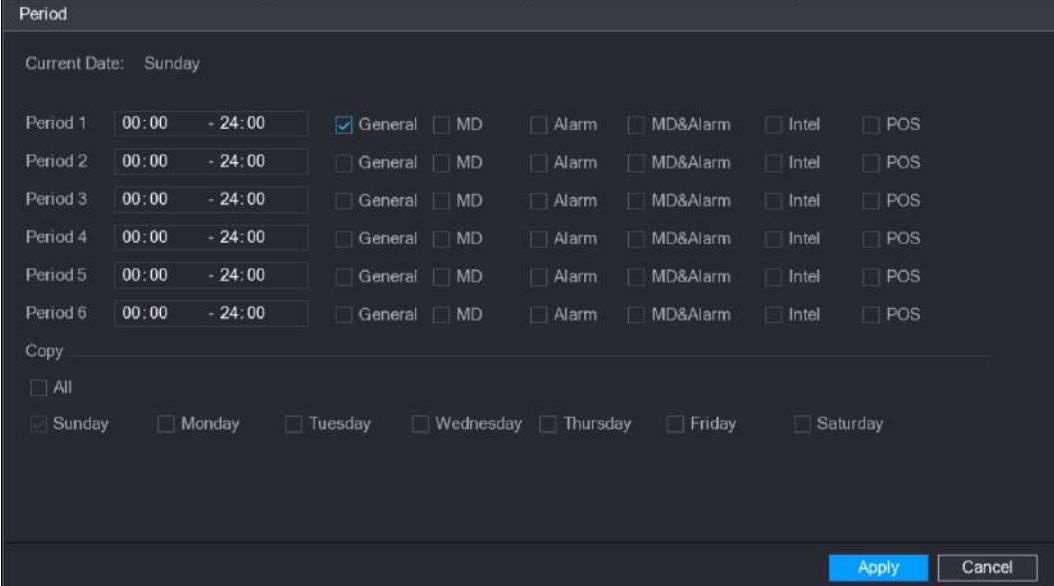

NOTE

- Hacer clic **Copiar** para copiar la configuración a otros canales.
- Después de configurar los ajustes del programa de grabación, debe realizar las siguientes operaciones para iniciar la grabación de acuerdo con el programa definido.
 - Habilite el evento de alarma y configure los ajustes para el canal de grabación. Para obtener más información, consulte "5.10 Configuración de eventos de alarma".
 - Debe habilitar la función de grabación, consulte "5.9.1 Habilitación del control de grabación".

5.1.4.10 Configuración del programa de almacenamiento de instantáneas

Puede configurar el programa de almacenamiento para la instantánea, como los canales para tomar la instantánea, los ajustes de alarma y el período de armado.

También puede configurar los ajustes de almacenamiento de instantáneas seleccionando **Menú principal > ALMACENAMIENTO > HORARIO >**

Instantánea.

Paso 1 Una vez que haya configurado los ajustes de grabación de video, en el **Grabar** interfaz, haga clic en

Próximo.

los **INSTANTÁNEA** se muestra la interfaz. Vea la Figura 5-31.



Figura 5-31

Paso 2 Configure los parámetros de configuración de la instantánea. Consulte la Tabla 5-10.

Parámetro	Descripción
Canal	En el Canal lista, seleccione un canal para tomar una instantánea.
Tipo de evento	Seleccione la casilla de verificación del tipo de evento que incluye General, MD, alarma, MD y alarma, Intel, y POS.
Período	Defina un período durante el cual la configuración de instantánea configurada está activa. Para obtener detalles sobre la definición de un período, consulte "5.1.4.9 Configuración del programa de almacenamiento de video grabado".
Copiar	Hacer clic Copiar para copiar la configuración a otros canales.

Tabla 5-10

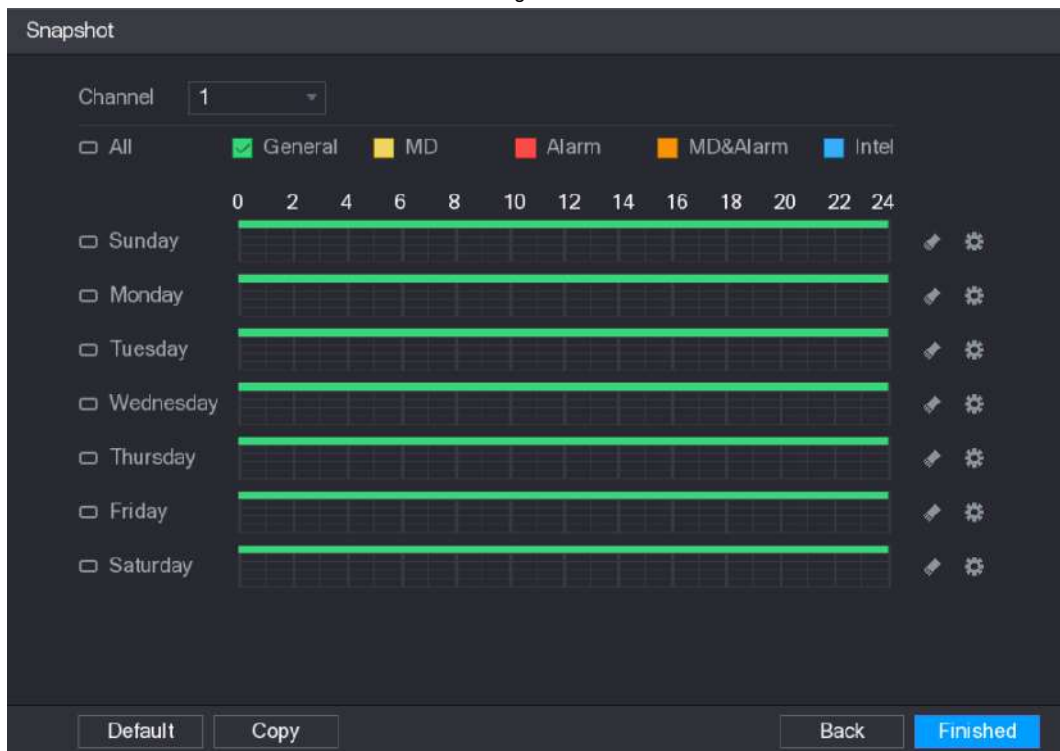
Paso 3 Haga clic en **Terminado.**

Aparece un mensaje emergente.

Paso 4 Haga clic en **OKAY.**

Se muestra la pantalla de visualización en vivo. Se completa la configuración con el asistente de inicio. Puede comenzar a usar el dispositivo.

5.2 Vista en vivo

Después de iniciar sesión en el dispositivo, se muestra la vista en vivo. Vea la Figura 5-32. La cantidad de canales que se muestran depende de su modelo.

Para ingresar a la pantalla de visualización en vivo desde otras interfaces, haga clic en



en la parte superior derecha de la pantalla.



Figura 5-32

5.2.1 Pantalla de visualización en vivo

Puede ver el video en vivo de las cámaras conectadas a través de cada canal en la pantalla.

- De forma predeterminada, la hora del sistema, el nombre del canal y el número de canal se muestran en cada ventana de canal. Este ajuste se puede configurar seleccionando **Menú principal > CÁMARA > SUPERPOSICIÓN**.
- La figura de la esquina inferior derecha representa el número de canal. Si se cambia la posición del canal o se modifica el nombre del canal, puede reconocer el número de canal por esta figura y luego realizar las operaciones como la consulta de grabación y la reproducción.

Para conocer los iconos que se muestran en cada canal, consulte la Tabla 5-11.

Icono	Función
	Indica el estado de la grabación. Este icono aparece cuando se está grabando el video.
	Este icono se muestra cuando ocurre la detección de movimiento en la escena.
	Este icono aparece cuando se detecta la pérdida de video.
	Este icono aparece cuando la monitorización del canal está bloqueada.

Tabla 5-11

TIPS

Para cambiar la posición de dos canales, apunte a uno de los dos canales y luego arrastre la ventana al otro canal.

5.2.2 Barra de control de visualización en vivo

La barra de control de visualización en vivo le brinda acceso para realizar operaciones como reproducción, zoom, copia de seguridad en tiempo real, instantánea manual, conversación por voz, adición de dispositivos remotos y cambio de transmisión.

Cuando mueve el puntero a la posición media superior de una ventana de canal, se muestra la barra de control de visualización en vivo. Consulte la Figura 5-33 para el canal analógico y la Figura 5-34 para el canal digital.

NOTE

Si no se realiza ninguna operación durante seis segundos después de que se muestre la barra de control, la barra de control se oculta automáticamente.



Figura 5-33



Figura 5-34

Sin función		Sin función		Sin función	
1	Juego instantáneo	4	Snap manual	7	Sirena
2	Zoom digital	5	Mudo	8	Charla de audio
3	Tiempo real Apoyo	6	Luz blanca	9	Registro de cámara

Cuadro 5-12

5.2.2.1 Reproducción instantánea

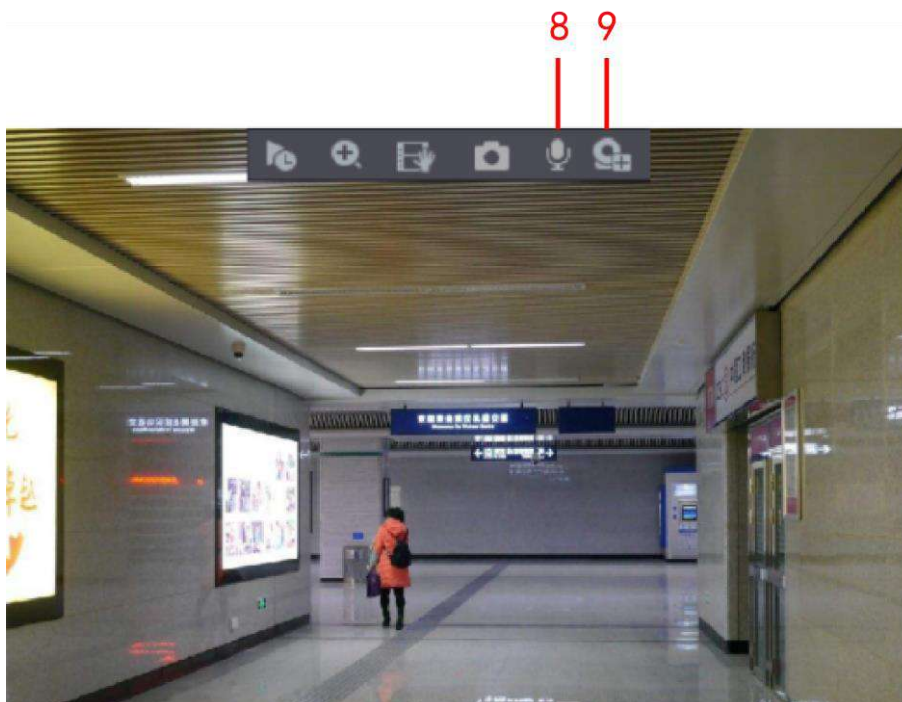
Puede reproducir los últimos cinco minutos a sesenta minutos del video grabado.

Haciendo click , se muestra la interfaz de reproducción instantánea. La reproducción instantánea tiene la

siguientes características:

- Mueva el control deslizante para elegir la hora a la que desea comenzar a jugar. Reproducir, pausar y cerrar la reproducción.
- La información, como el nombre del canal y el icono de estado de grabación, están protegidos durante la reproducción instantánea y no se mostrarán hasta que se salga.
- Durante la reproducción, no se permite el cambio de distribución de pantalla dividida. Para cambiar el tiempo de reproducción, seleccione **Menú principal** > **SISTEMA** > **GENERAL**, en el **Juego instantáneo** cuadro, ingrese el tiempo que desea reproducir. Vea la Figura 5-35.





Figura 5-35

5.2.2.2 Zoom digital

Puede ampliar un área específica de la imagen para ver los detalles de cualquiera de las dos formas siguientes.

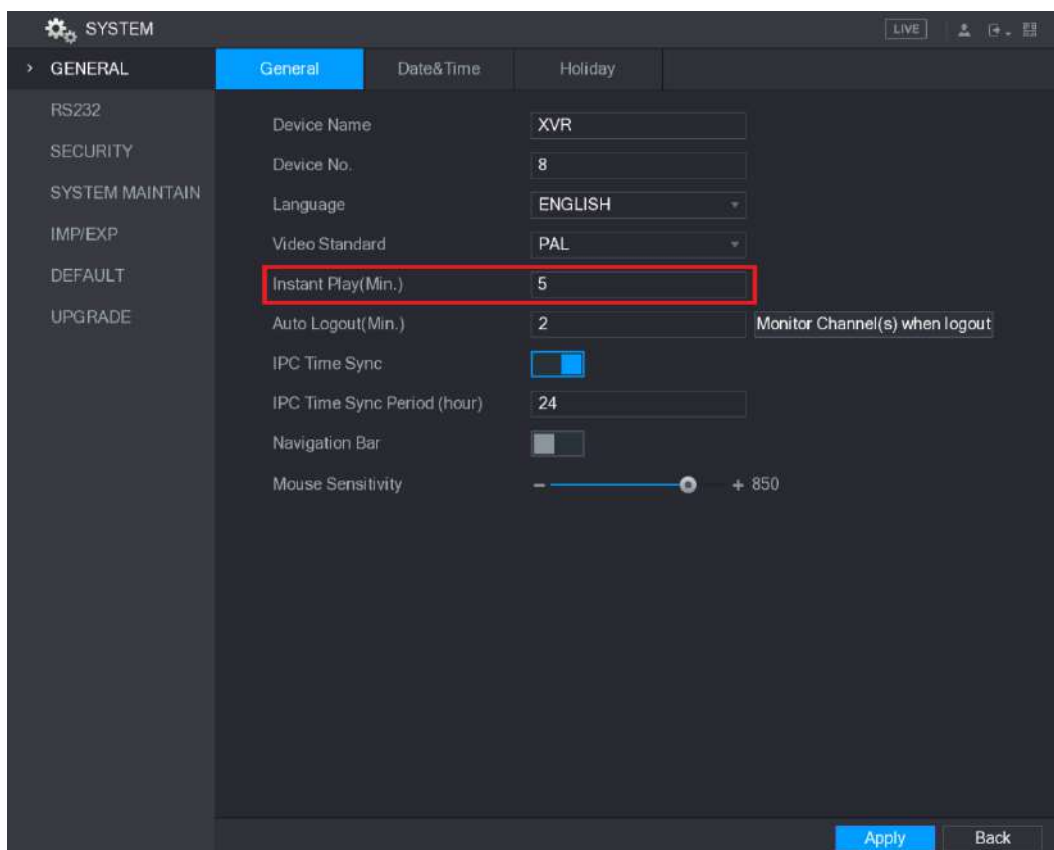
- Hacer clic , el icono cambia a . Mantenga presionado el botón izquierdo del mouse para seleccionar el área que quiere agrandar. El área se agranda después de soltar el botón izquierdo del mouse.
- Apunte al centro que desea ampliar, gire el botón de rueda para ampliar el área.



NOTE

- Para algunos modelos, cuando la imagen se amplía de la primera forma descrita anteriormente, el área seleccionada se amplía proporcionalmente según la ventana.
- Cuando la imagen está en estado ampliado, puede arrastrar la imagen hacia cualquier dirección para ver las otras áreas ampliadas.
- Haga clic con el botón derecho en la imagen ampliada para volver al estado original.

5.2.2.3 Copia de seguridad en tiempo real

Puede grabar el video de cualquier canal y guardar el clip en un dispositivo de almacenamiento USB.

Haciendo click , se inicia la grabación. Para detener la grabación, vuelva a hacer clic en este icono. El clip es guardado automáticamente en el dispositivo de almacenamiento USB conectado.

5.2.2.4 Instantánea manual

Puede tomar de una a cinco instantáneas del video y guardarlas en un dispositivo de almacenamiento USB.

Haciendo click , puede tomar instantáneas. Las instantáneas se guardan automáticamente en el dispositivo de almacenamiento USB conectado. Puede ver las instantáneas en su PC.



NOTE

Para cambiar la cantidad de instantáneas, seleccione **Menú principal> CÁMARA> CODIFICAR> Instantánea**, en el **Snap manual** lista, seleccione la cantidad de instantáneas.

5.2.2.5 Silencio (solo canal analógico)

Puede silenciar el sonido del video haciendo clic en Ver. . Esta función se admite en monocanal

5.2.2.6 Luz blanca (compatible con la cámara con función de luz blanca)



Hacer clic  para controlar manualmente la cámara para activar la función de luz blanca.

5.2.2.7 Sirena (compatible con la cámara con función de sirena)

Hacer clic  para controlar manualmente la cámara para generar un sonido de alarma.

5.2.2.8 Conversación bidireccional (solo canal digital)

Puede realizar la interacción de voz entre el Dispositivo y el dispositivo remoto para mejorar la eficiencia de la emergencia. Esta función solo se admite cuando el dispositivo IPC conectado de forma remota admite la conversación bidireccional.

- Hacer clic , el ícono cambia a , la conversación bidireccional del dispositivo remoto está activada. La conversación bidireccional de otros canales digitales está desactivada.
- Hacer clic  para cancelar la conversación bidireccional. La charla bidireccional de otros canales digitales es reanudó.

5.2.2.9 Dispositivos remotos (solo canal digital)

Puede ver la información de los dispositivos remotos y agregar nuevos dispositivos remotos para reemplazar los dispositivos conectados actuales.

Haciendo click , la **Registro de cámara** se muestra la interfaz. Para obtener detalles sobre cómo agregar dispositivos remotos, consulte "5.6 Configuración de dispositivos remotos".

5.2.3 Barra de navegación



Puede acceder a las funciones para realizar operaciones a través de los iconos de función en la barra de navegación. Por ejemplo, puede acceder al menú principal y cambiar el modo de división de ventana. Vea la Figura 5-36.

NOTE

La barra de navegación está desactivada de forma predeterminada. No aparece en la pantalla de visualización en vivo hasta que se habilita. Para habilitarlo, seleccione **Menú principal > SISTEMA > GENERAL**, habilite la barra de navegación y luego haga clic en **Aplicar**.



Figura 5-36

Icono	Función
	Abierto Menú principal .
	Expanda o condense la barra de navegación.
	Seleccione el diseño de vista.















Icono	Función
	Vaya a la pantalla anterior.
	Vaya a la siguiente pantalla.
	Habilite la función de recorrido. El icono cambia a  .
	Abra el panel de control PTZ. Para obtener más información, consulte "5.4 Control de cámaras PTZ".
	Abra el Ajuste de color interfaz. Para obtener más información, consulte "5.2.5 Configuración de color".
	Abra el Ajuste de color interfaz. Para obtener más información, consulte "5.2.5 Configuración de color".  NOTE Esta función solo se admite en el diseño de un solo canal. Abra la interfaz de búsqueda de registros. Para obtener más detalles, consulte "5.9 Reproducción de video".
	Abre el EVENTO interfaz para ver el estado de alarma del dispositivo. Para obtener más detalles, consulte "5.21.3 Visualización de información de eventos".
	Abre el INFO CANAL interfaz para mostrar la información de cada canal.
	Abre el CAMARAREGISTRACIÓN interfaz. Para obtener más información, consulte "5.6.1 Agregar dispositivos remotos".
	Abre el RED interfaz. Para obtener más información, consulte "5.16.1 Configuración de la red".
	Abre el ADMINISTRADOR DE DISCO DURO interfaz. Para obtener más información, consulte "5.19.3 Configuración de HDD Manager".
	Abre el ADMINISTRADOR USB interfaz. Para obtener detalles sobre las operaciones de USB, consulte "5.15.2 Copia de seguridad de archivos", "5.21.2 Visualización de la información del registro", "5.20.4 Exportación e importación de configuraciones del sistema", "5.20.6 Actualización del dispositivo".

Tabla 5-13

5.2.4 Menú contextual

Puede acceder rápidamente a algunas interfaces de funciones, como el menú principal, la búsqueda de registros, la configuración de PTZ, la configuración de color y seleccionar el modo de visualización dividida.

Haga clic derecho en la pantalla de visualización en vivo, se muestra el menú de acceso directo. Vea la Figura 5-37. Para obtener detalles sobre las funciones del menú de acceso directo, consulte la Tabla 5-14.

NOTE

Después de acceder a cualquier interfaz a través del menú de acceso directo, puede volver a la pantalla anterior haciendo clic derecho en la pantalla actual.



Figura 5-37

Función	Descripción
Menú principal	Abierto Menú principal interfaz.
Buscar	Abre el REPRODUCCIÓN interfaz donde puede buscar y reproducir archivos de grabación.
PTZ	Abre el PTZ interfaz.
Ver diseño	Configure la pantalla de visualización en vivo como diseño de un solo canal o diseño de varios canales.
Pantalla anterior	Haga clic en Pantalla anterior para ir a la pantalla anterior. Por ejemplo, si está utilizando el modo de división en 4, la primera pantalla muestra el canal 1-4, haga clic en Siguiente pantalla , puede ver el canal 5-8. Abre el CAMARAREGISTRACIÓN interfaz. Para obtener más detalles, consulte "5.6
Pantalla siguiente	
Registro de cámara	Configuración de dispositivos remotos Agregar dispositivos remotos "
Manual	<ul style="list-style-type: none"> • Seleccione Grabar, puede configurar el modo de grabación como Auto o Manual, o detener la grabación. También puede habilitar o deshabilitar la función de instantánea • Seleccione Salida de alarma, puede configurar los ajustes de salida de alarma. Seleccione General, el
Modo de vista previa	<ul style="list-style-type: none"> • diseño de la pantalla de visualización en vivo es el predeterminado. Seleccione Mostrar cara Lis t, las • instantáneas del rostro detectado se muestran en la parte inferior de la pantalla de visualización en vivo.

Función	Descripción
Enfoque automático	Señale la ventana del canal y haga clic derecho en él para abrir el menú de acceso directo, y luego haga clic en Enfoque automático .  NOTE No todas las cámaras admiten esta función. Abra el COLOR interfaz donde puede ajustar el
Ajuste de color	color de la imagen de vídeo.
Imagen	Haga clic para modificar las propiedades de la cámara.

Tabla 5-14

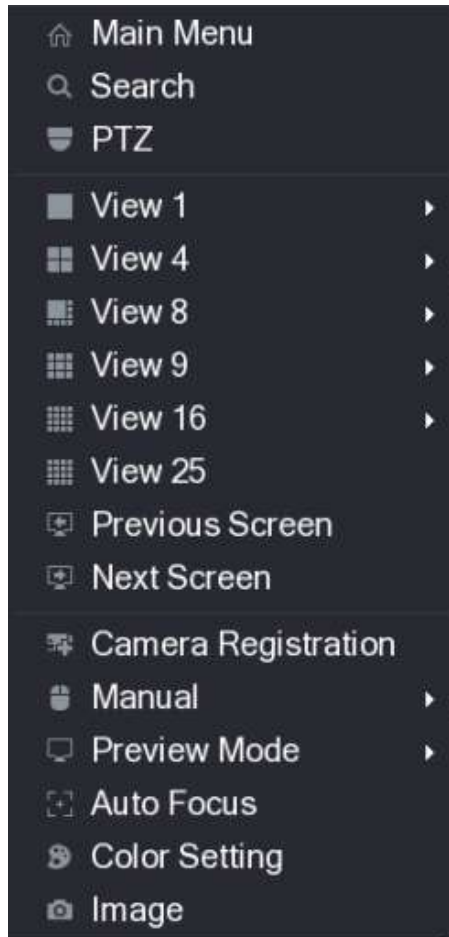
5.2.5 Configuración de color

Puede ajustar el efecto de color de la imagen de vídeo, como la nitidez, el brillo y el contraste. Los parámetros son diferentes según el tipo de cámara conectada. Tome el canal analógico como ejemplo.

En la pantalla de visualización en vivo, haga clic con el botón derecho en el canal analógico para ver el menú de acceso directo y luego seleccione **Ajuste de color**, la **COLOR** se muestra la interfaz. Vea la Figura 5-38.

Para obtener más información, consulte "5.5.1 Configurar los ajustes de imagen".







Figura 5-38

Parámetro	Descripción
Periodo	Divida 24 horas en dos períodos y configure los ajustes de color correspondientes.
Tiempo efectivo	Habilite la función y luego configure el tiempo efectivo para cada período.

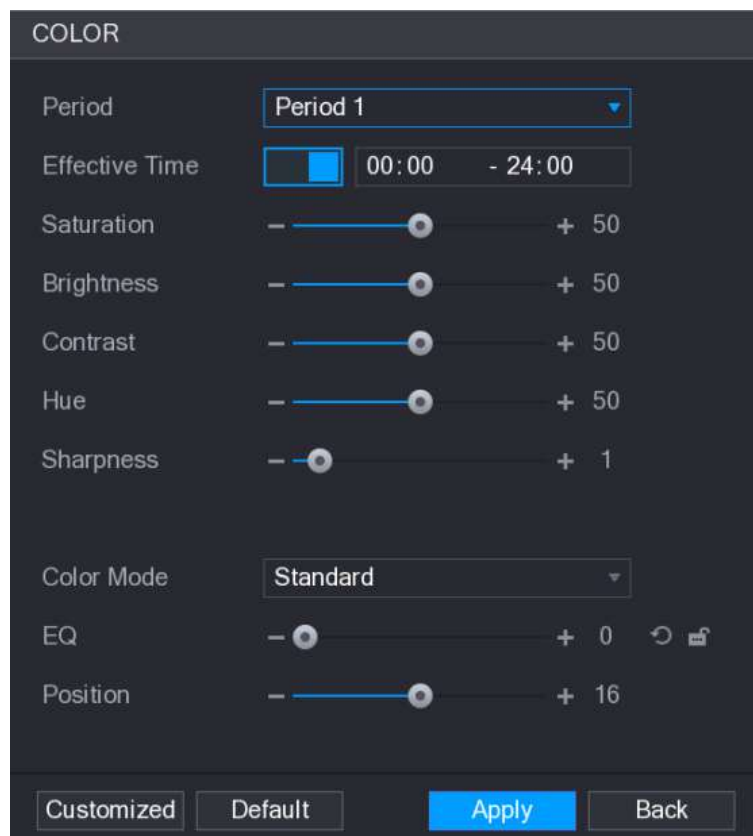
Parámetro	Descripción
Nitidez	Ajuste la nitidez del borde de la imagen. Cuanto mayor sea el valor, más obvio será el borde de la imagen y el ruido también será mayor. El valor varía de 1 a 15. El valor predeterminado es 1.
Matiz	Ajusta el tono de la imagen. El valor varía de 0 a 100. El valor predeterminado es 50.
Brillo	Ajusta el brillo de la imagen. El valor varía de 0 a 100. El valor predeterminado es 50. Cuanto mayor sea el valor, más brillante se volverá la imagen. Puede ajustar este valor cuando la imagen en su conjunto se vea oscura o brillante. Sin embargo, es probable que la imagen se oscurezca si el valor es demasiado grande. El rango recomendado es entre 40 y 60.
Contraste	Ajusta el contraste de la imagen. Cuanto mayor sea el valor, más obvio será el contraste entre el área clara y el área oscura. Puede ajustar este valor cuando el contraste no sea obvio. Sin embargo, si el valor es demasiado grande, es probable que el área oscura se vuelva más oscura y el área clara sobreexpuesta. Si el valor es demasiado pequeño, es probable que la imagen se oscurezca. El valor varía de 0 a 100. El valor predeterminado es 50. El rango recomendado está entre 40 y 60.
Saturación	Ajusta los tonos de color. Cuanto mayor sea el valor, más claro se volverá el color. Este valor no influye en la luminosidad general de la imagen. El valor varía de 0 a 100. El valor predeterminado es 50. El rango recomendado está entre 40 y 60.
Modo de color	En el Modo de color lista, puede seleccionar Estándar, Suave, Brillante, Colorido, Banco, Personalizado 1, Personalizado 2, Personalizado 3, y Personalizado 4 . La nitidez, el tono, el brillo, el contraste y la saturación se ajustarán automáticamente según el modo de color seleccionado.
Ecuador	Mejora el efecto de la imagen. Ajusta el valor del efecto. <ul style="list-style-type: none"> Hacer clic , la imagen se ajusta al efecto optimizado automáticamente. Hacer clic , se bloqueará la configuración del efecto actual. <p> NOTE Solo el canal analógico HD admite esta función.</p>
Posición	Ajuste la posición de visualización de la imagen en la ventana del canal. El valor indica píxel. El valor predeterminado es 16. <p> NOTE Esta función solo es compatible con el canal analógico.</p>

Parámetro	Descripción
Personalizado	<p>Puede personalizar cuatro modos de color.</p> <ol style="list-style-type: none"> Haga clic en Personalizado. los Color personalizado la interfaz es desplegado. En el Modo de color lista, seleccione Personalizado 1, por ejemplo. Luego configure los ajustes de nitidez, tono, brillo, contraste y saturación. Si selecciona Todas, la configuración se aplicará a los cuatro modos de color personalizados. Hacer clic OKAY. Sobre el COLOR interfaz, en el Modo de color lista, puede seleccionar el modo de color personalizado.

Tabla 5-15

5.2.6 Pantalla de visualización en vivo

5.2.6.1 Configurar los ajustes de pantalla

Puede configurar el efecto de visualización, como mostrar el título del tiempo y el título del canal, ajustar la transparencia de la imagen y seleccionar la resolución.

Paso 1 Seleccione **Menú principal> PANTALLA> Pantalla**.

los **MONITOR** se muestra la interfaz. Vea la Figura 5-39.







Figura 5-39

Paso 2 Configure los ajustes de los parámetros de visualización. Consulte la Tabla 5-16.

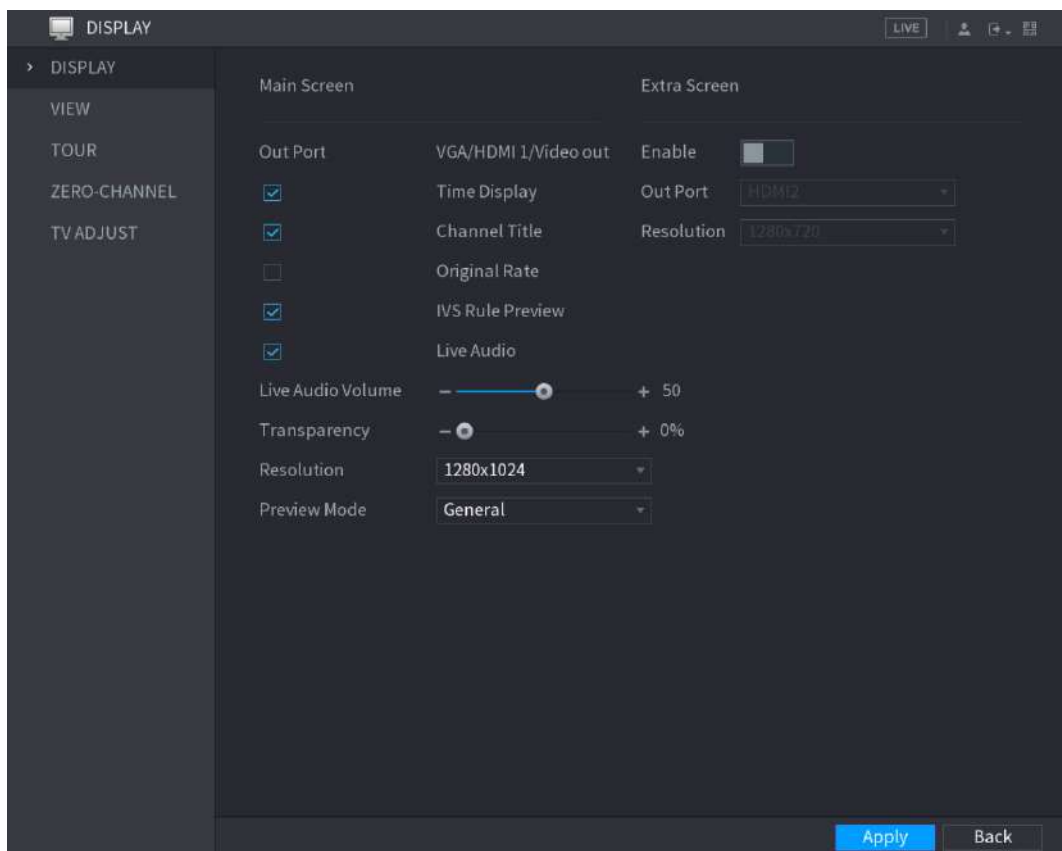
Parámetro	Descripción
-----------	-------------

Parámetro		Descripción
Principal Pantalla	Puerto de salida	Indica el puerto de la pantalla principal.
	Título del tiempo	Selecciona el Título del tiempo casilla de verificación, la hora actual del sistema se muestra en cada ventana de canal en la pantalla de visualización en vivo. Para ocultar la hora, desactive la casilla de verificación.
	Título del canal	Selecciona el Título del canal casilla de verificación, el nombre del canal, el número de canal y el estado de grabación se muestran en cada ventana de canal en la pantalla de visualización en vivo. Para ocultar la hora, desactive la casilla de verificación.
	Tarifa original	Selecciona el Tarifa original casilla de verificación, la imagen de vídeo se muestra en su tamaño real en la ventana del canal.
	IVS Regla Avance	Selecciona el Vista previa de la regla IVS casilla de verificación para habilitar la función de vista previa de la regla IVS.
	Audio en vivo	Selecciona el Audio en vivo casilla de verificación para habilitar la función de ajuste de audio en la ventana del canal en la pantalla de visualización en vivo.
	Audio en vivo Volumen	Mueva el control deslizante para ajustar el volumen del audio en vivo.
	Transparencia	Configure la transparencia de la interfaz gráfica de usuario (GUI). Cuanto mayor sea el valor, más transparente se vuelve la GUI.
	Resolución	<p>Seleccione la resolución del vídeo. La resolución predeterminada para el puerto VGA y el puerto HDMI es 1280 × 1024.</p> <p> NOTE</p> <p>Es posible que algunas de las opciones de resolución no sean compatibles con el puerto HDMI.</p>
	Modo de vista previa	<ul style="list-style-type: none"> • General: no se muestra información en la ventana del canal. • Mostrar lista de rostros: muestra las instantáneas de rostros detectados tomadas como resultado de la detección de rostros en la parte inferior de la pantalla de visualización en vivo. <p> NOTE</p> <p>No todos los modelos admiten esta función.</p>
Extra Pantalla	Habilitar	Habilite la función de pantalla adicional. Una vez habilitada esta función, puede seleccionar qué puerto como puerto de pantalla adicional, y el otro puerto se convierte automáticamente en el puerto de pantalla principal.
	Puerto de salida	Seleccione el puerto VGA o el puerto HDMI como el puerto conectado por un monitor secundario. Por ejemplo, si selecciona el puerto HDMI como puerto de pantalla adicional, el puerto VGA se convierte automáticamente en el puerto de pantalla principal.
	Resolución	<p>Seleccione la resolución del vídeo. La resolución predeterminada para el puerto VGA y el puerto HDMI es 1280 × 720.</p> <p> NOTE</p> <p>Es posible que algunas de las opciones de resolución no sean compatibles con el puerto HDMI.</p>
 NOTE		<ul style="list-style-type: none"> • El menú principal no se muestra en la pantalla adicional.

Parámetro	Descripción
•	Si no habilita la función de pantalla adicional, tanto el puerto VGA como el puerto HDMI muestran la misma imagen.

Tabla 5-16

5.2.6.2 Configurar el diseño de visualización

Puede configurar el diseño de la vista en la pantalla de visualización en vivo.

Paso 1 Seleccione **Menú principal > PANTALLA > VER**.

los **Ver configuración** se muestra la interfaz. Vea la Figura 5-40.





Figura 5-40

Paso 2 Configure el diseño de la vista haciendo clic en los botones de diseño en la parte inferior. Vea la Figura 5-41.

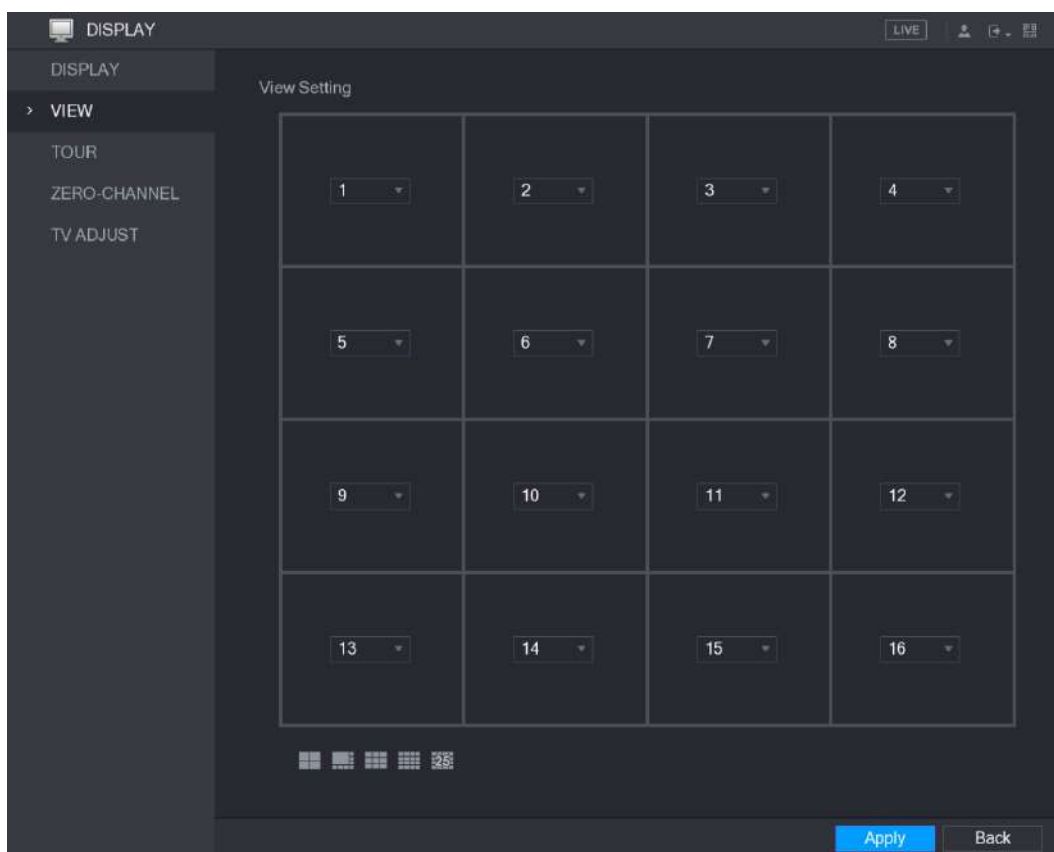

Figura 5-41

Por ejemplo, haga clic en  y seleccione **9-16**, el diseño de la vista cambia inmediatamente, consulte Figura 5-42.



Figura 5-42

Paso 3 Ajuste la posición de los canales si es necesario.

En la lista de canales, por ejemplo, en la lista del canal 9, puede seleccionar 10, y luego el canal 9 y el canal 10 intercambian posiciones.

Paso 4 Haga clic en **Aplicar** para completar la configuración.

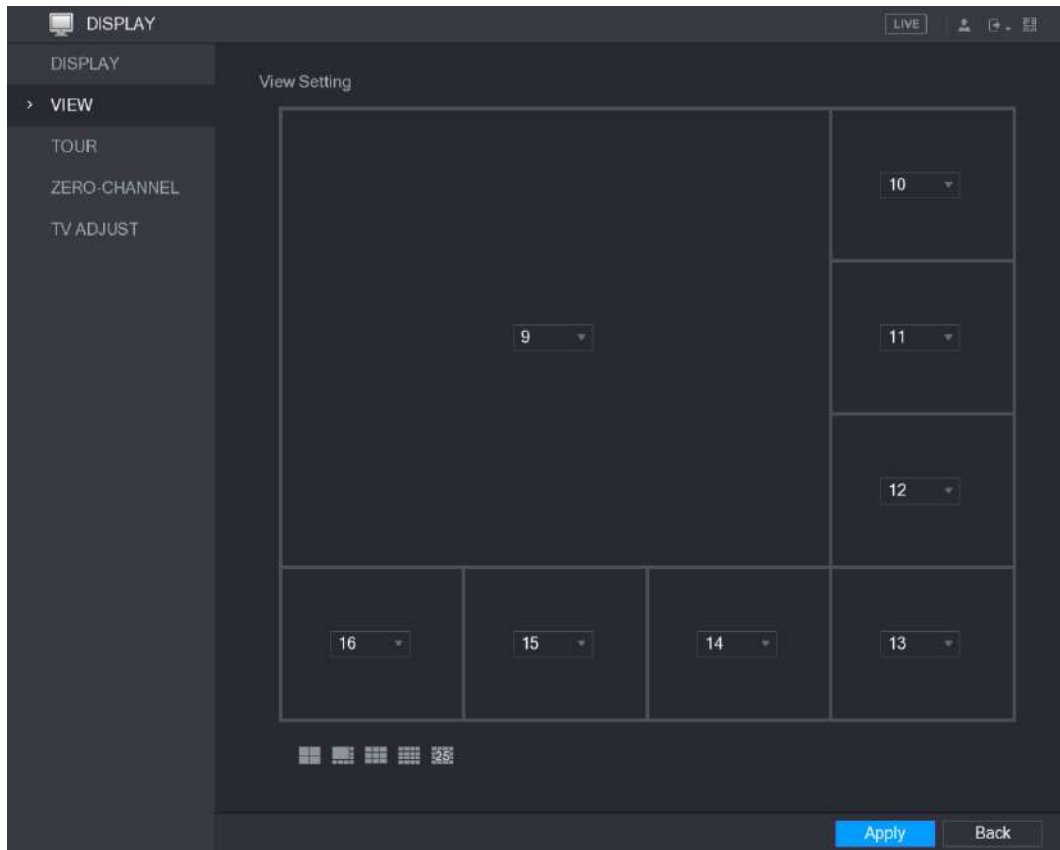
La pantalla de visualización en vivo muestra el mismo diseño que el configurado en esta sección.

5.2.6.3 Configuración de ajustes de canal cero

Puede ver varias fuentes de video en un canal en el extremo web.

Paso 1 Seleccione **Menú principal> PANTALLA> CANAL CERO**.

los **CANAL CERO** se muestra la interfaz. Vea la Figura 5-43.



Figura 5-43

Paso 2 Configure los ajustes para los parámetros de canal cero. Consulte la Tabla 5-17.

Parámetro	Descripción
Habilitar	Habilite la función de canal cero.
Compresión	En el Compresión lista, seleccione el estándar de compresión de video según la capacidad del dispositivo. El predeterminado es H.265. En el Resolución lista, seleccione la resolución de video.
Resolución	El valor predeterminado es 704 × 576 (D1).
Cuadros por segundo (FPS)	Seleccione un valor entre 1 y 25 para el estándar PAL y entre 1 y 30 para el estándar NTSC. El arreglo real se decide y se selecciona dependiendo de la capacidad del dispositivo.
Tasa de bits (Kb / S)	El valor predeterminado es 1024 Kb / S. La organización real se decide y selecciona según la capacidad del dispositivo y la velocidad de fotogramas.

Tabla 5-17

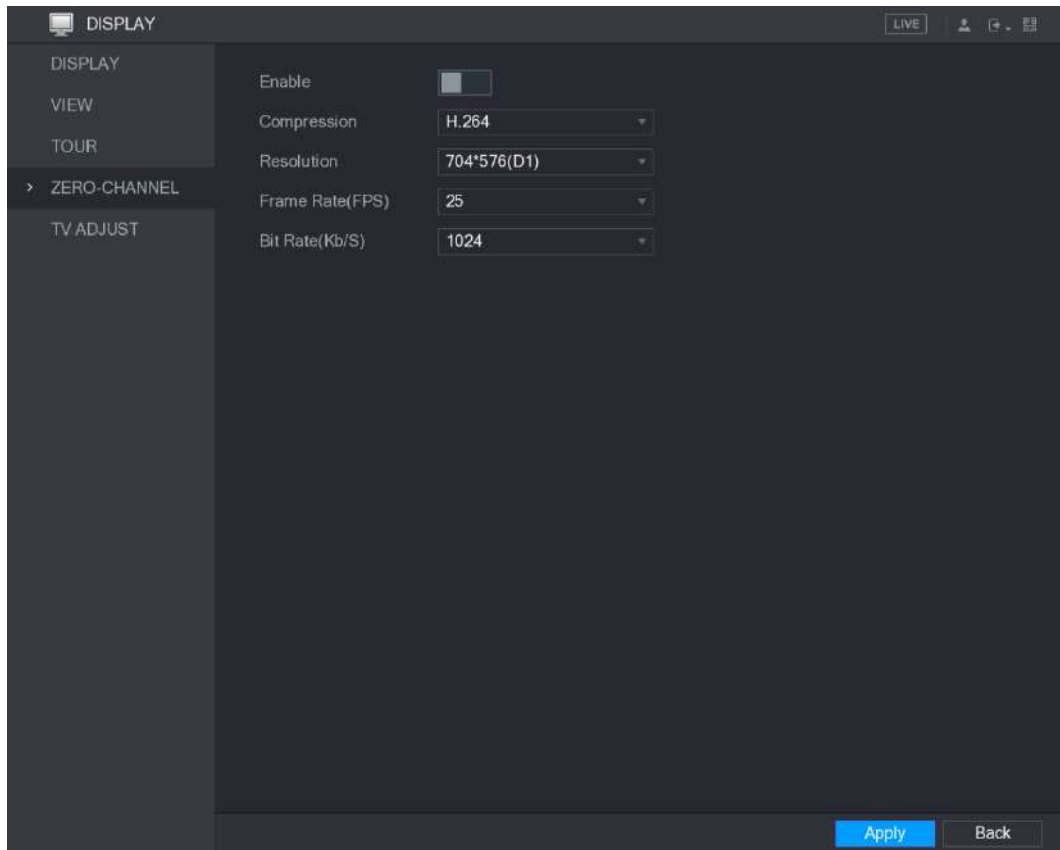
Paso 3 Haga clic en **Aplicar** para guardar la configuración.

En la interfaz en vivo de la web, haga clic en  para seleccionar uno de los

modos multicanal, y luego puede ver la imagen de video local.

5.2.6.4 Configuración de TV

NOTE

No todos los modelos admiten esta función.

Puede ajustar los márgenes del borde en las direcciones superior, inferior, izquierda y derecha, así como el brillo del monitor conectado al puerto de salida de video del dispositivo.

Paso 1 Seleccione **Menú principal> PANTALLA> AJUSTE TV**.

los **AJUSTE DE TV** se muestra la interfaz. Vea la Figura 5-44.



Figura 5-44

Paso 2 Configure los parámetros de acuerdo con su situación real.

Paso 3 Haga clic en **Aplicar** para completar la configuración.

5.2.7 Configurar los ajustes del tour

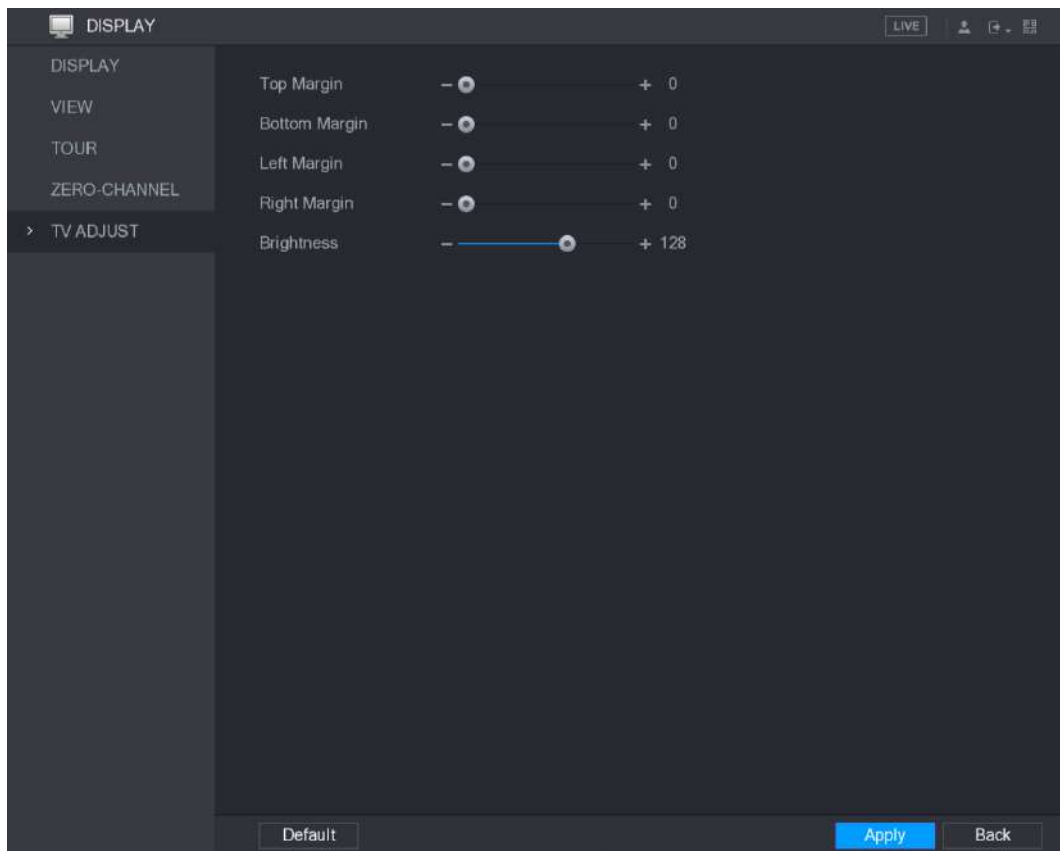
Puede configurar un recorrido por los canales seleccionados para repetir la reproducción de videos. Los videos se muestran a su vez de acuerdo con el grupo de canales configurado en la configuración del recorrido. El sistema muestra un grupo de canales durante un período determinado y luego cambia automáticamente al siguiente grupo de canales.

Paso 1 Seleccione **Menú principal> PANTALLA> TOUR**.

los **EXCURSIÓN** se muestra la interfaz. Hay una pestaña de Pantalla principal y una pestaña de Pantalla adicional, consulte la Figura 5-45 y la Figura 5-46.



Figura 5-45



Figura 5-46

Paso 2 Configure los ajustes de los parámetros del recorrido tanto para la pantalla principal como para la pantalla adicional.

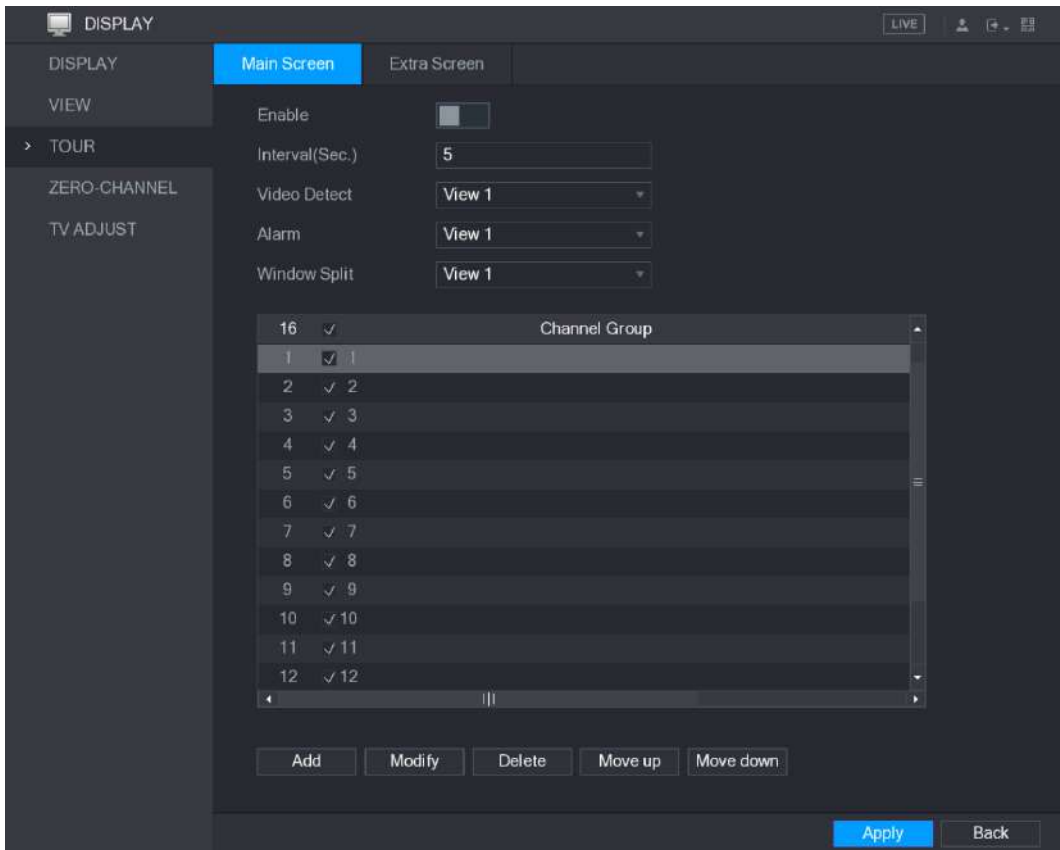

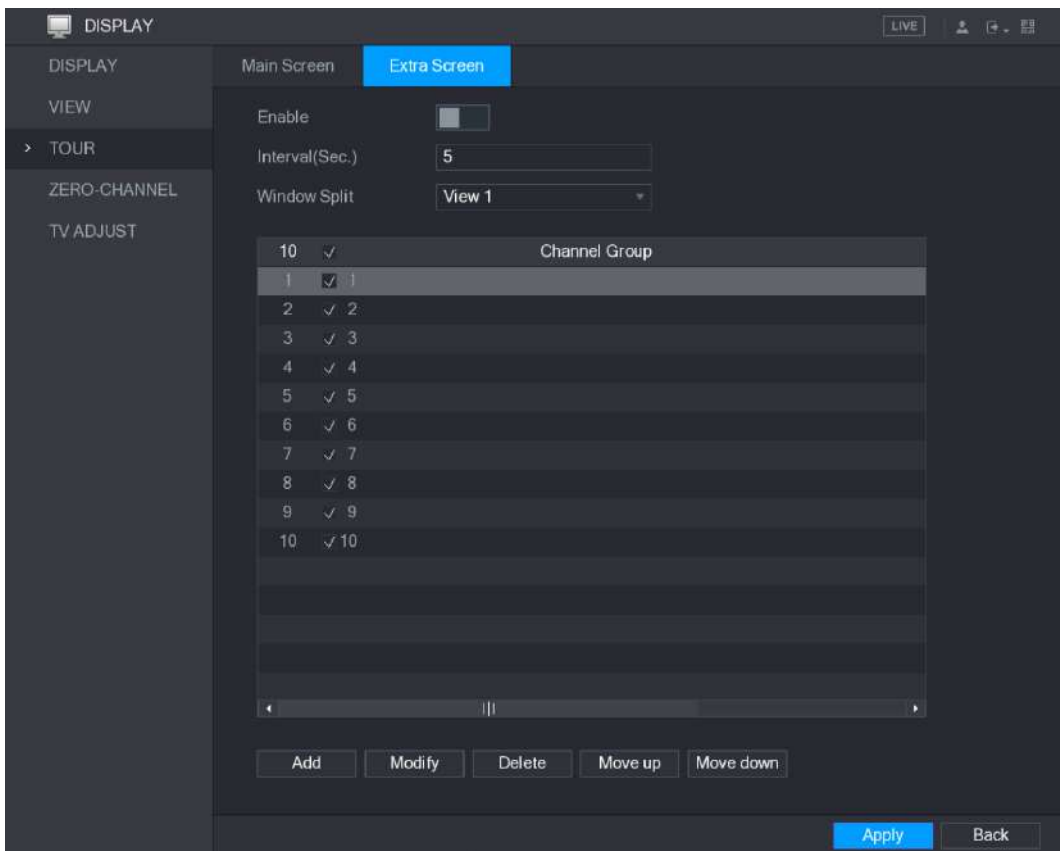

Consulte la Tabla 5-18.

Parámetro	Descripción
Habilitar	Habilite la función de recorrido.
Intervalo (seg.)	Ingrese la cantidad de tiempo que desea que cada grupo de canales se muestre en la pantalla. El valor varía de 5 segundos a 120 segundos y el valor predeterminado es 5 segundos.
Detección de video, Alarma	Seleccione la Vista 1 o la Vista 8 para Detección de movimiento gira y Alarma Tour (eventos de alarma del sistema).
Ventana dividida	En el Ventana dividida lista, seleccione Vista 1, Vista 4, Vista 8, u otros modos admitidos por el dispositivo.
Grupo de canales	Muestra todos los grupos de canales en la configuración de división de ventana actual. <ul style="list-style-type: none"> Agregar un grupo de canales: haga clic en Añadir, en la ventana emergente Añadir grupo canal, seleccione los canales para formar un grupo y luego haga clic en Salvar. Eliminar un grupo de canales: seleccione la casilla de verificación de cualquier grupo de canales y luego haga clic en Eliminar. Editar un grupo de canales: seleccione la casilla de verificación de cualquier grupo de canales y luego haga clic en Modificar, o haga doble clic en el grupo. los Modificar grupo de canales Se muestra el cuadro de diálogo. Puede reagrupar los canales. Hacer clic Ascender o Mover hacia abajo para ajustar la posición del grupo de canales.

Tabla 5-18

Paso 3 Haga clic en **Aplicar** para guardar la configuración.

TIPS

- En la parte superior derecha de la pantalla de visualización en vivo, use el botón izquierdo del mouse o presione Shift para cambiar entre  (se permite el cambio de imagen) y  (el cambio de imagen no es permitido) para activar / desactivar la función de recorrido.
- En la barra de navegación, haga clic en  para habilitar el recorrido y haga clic en  para deshabilitarlo.

Agregar un grupo de canales

Paso 1 clic **Añadir**.

los **Añadir grupo** se muestra la interfaz. Vea la Figura 5-47.



Figura 5-47

Paso 2 Seleccione los canales que desea agrupar para el recorrido. Vea la Figura 5-48.

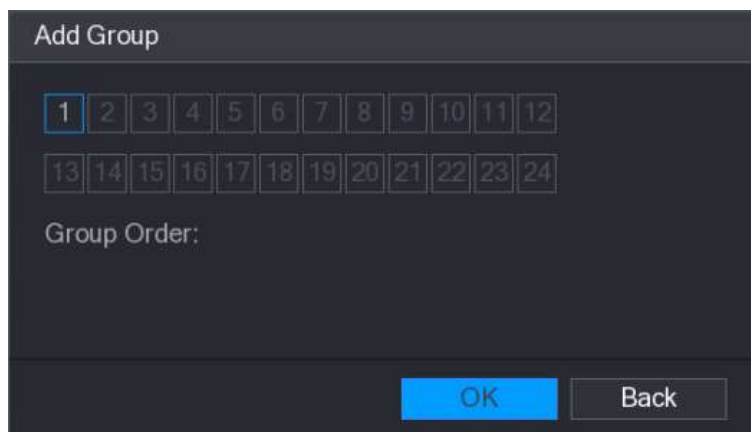

NOTE

Si desea seleccionar más de un canal, en el **Ventana dividida** lista, no seleccione

Ver 1.



Figura 5-48

Paso 3 Haga clic en **Okay** para completar la configuración.

Modificar un grupo de canales

Haga doble clic en un grupo de canales, el **Modificar grupo de canales** se muestra la interfaz. Vea la Figura 5-49.

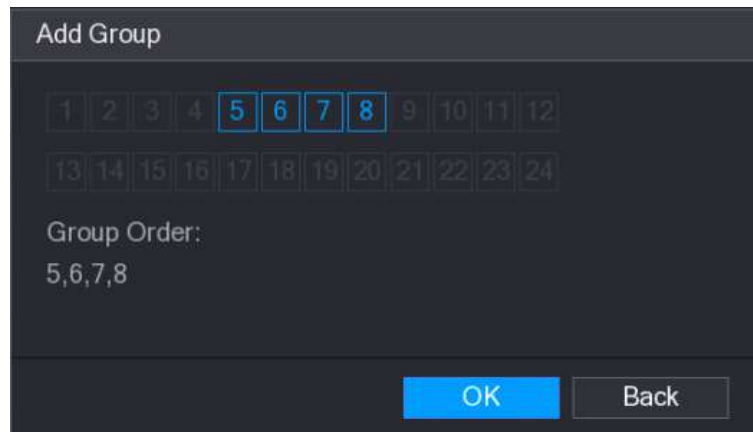
Puede modificar el grupo de canales y hacer clic **Okay** para completar la configuración.



Figura 5-49

5.3 Entrar al menú principal

Haga clic con el botón derecho en la pantalla de visualización en vivo, se muestra el menú de acceso directo, haga clic en Menú principal y luego inicie sesión en el sistema. Se muestra el menú principal, consulte la Figura 5-50.



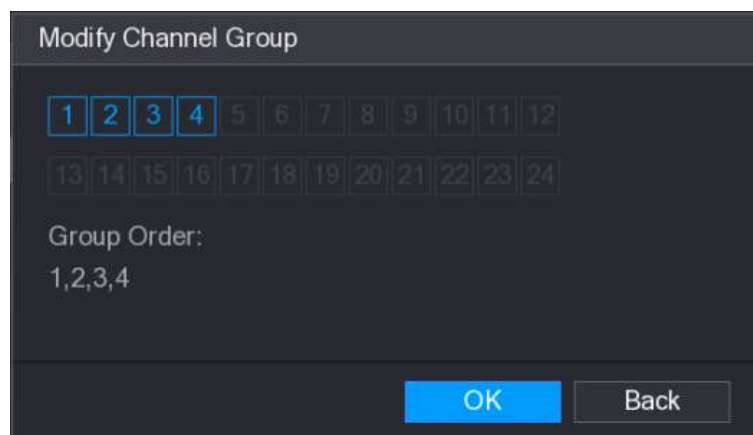





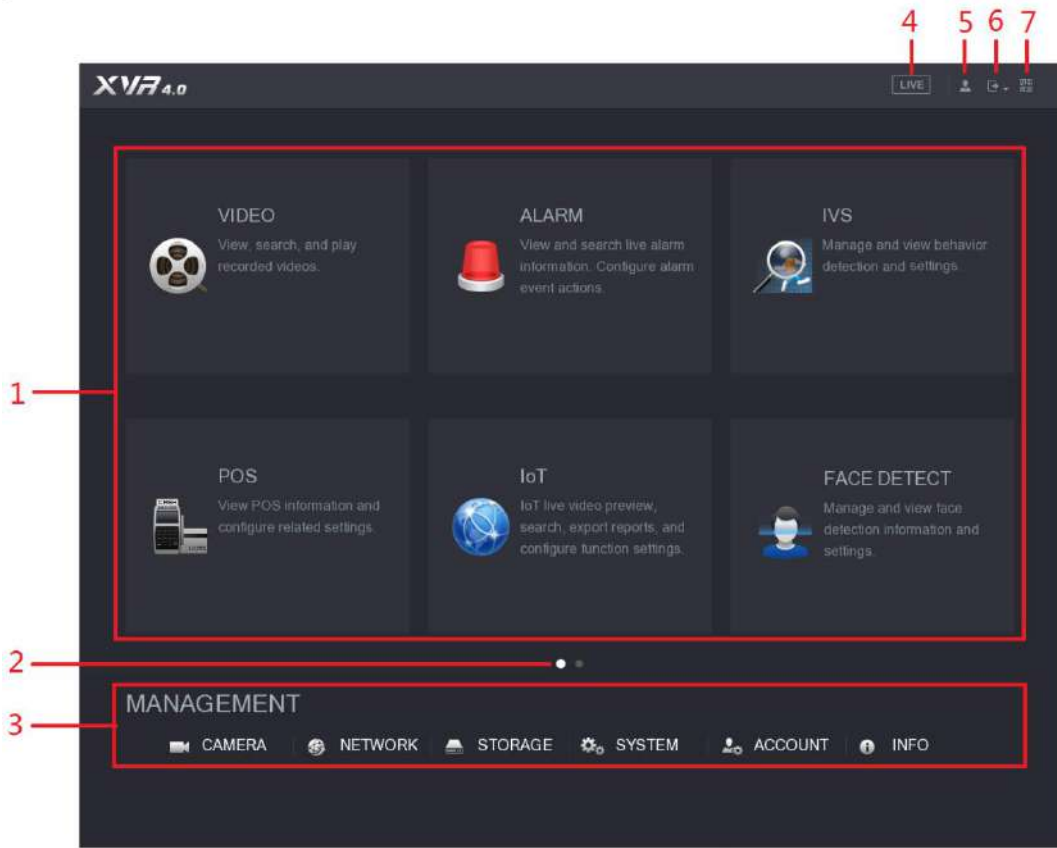

Figura 5-50

No.	Icono	Descripción
1	Función losas	<p>Incluye ocho mosaicos de funciones: VIDEO, ALARMA, IVS, POS, IoT, AI, COPIA DE SEGURIDAD, PANTALLA, y AUDIO. Haga clic en cada mosaico para abrir la interfaz de configuración del mosaico.</p> <ul style="list-style-type: none"> • VÍDEO: Busque y reproduzca el video grabado guardado en el dispositivo. • ALARMA: Busque información de alarma y configure acciones de eventos de alarma. • IVS: Configure las detecciones de comportamiento dibujando reglas para detectar cables trampa, intrusión, objetos abandonados y objetos perdidos. • POS: Puede conectar el Dispositivo a la máquina POS (Punto de Venta) y recibir la información de ella. • DETECCIÓN DE CARA: Configure los ajustes de detección de rostros humanos y busque rostros humanos detectados. • IoT: Vea, busque y exporte los datos de temperatura y humedad de la cámara, conecte los sensores y la sirena inalámbrica, y configure los ajustes de vinculación de eventos de alarma. • APOYO: Busque y haga una copia de seguridad de los archivos de video en el dispositivo de almacenamiento externo, como un dispositivo de almacenamiento USB. • MONITOR: Configure el efecto de visualización, como mostrar contenido, transparencia de imagen y resolución, y habilite la función de canal cero. • AUDIO: Administre archivos de audio y configure el horario de reproducción. El archivo de audio se puede reproducir en respuesta a un evento de alarma si la función de mensajes de voz está habilitada.
2	Cambiar icono	<p> indica la página actual del menú principal. Hacer clic  para cambiar al siguiente página.</p>
3	Configura menú de opciones	<p>Incluye seis configuraciones a través de las cuales puede configurar la cámara, la configuración de red, la configuración de almacenamiento, la configuración del sistema, la configuración de la cuenta y ver información.</p>
4	En Vivo	<p>Hacer clic  para ir a la pantalla de visualización en directo.</p>
5		<p>Cuando apuntas a , se muestra la cuenta de usuario actual.</p>
6		<p>Hacer clic , Seleccione Cerrar sesión, reiniciar, o Apagar de acuerdo a tu situación actual.</p>

No.	Icono	Descripción
7		<p>Muestra Ciente de teléfono celular y Dispositivo SN Código QR.</p> <ul style="list-style-type: none"> • Cliente de teléfono celular: use su teléfono móvil para escanear el código QR para agregar el dispositivo al cliente de teléfono celular, y luego puede comenzar a acceder al dispositivo desde su teléfono celular. • Device SN: obtenga el Device SN escaneando el código QR. Vaya a la plataforma de gestión P2P y agregue el dispositivo SN a la plataforma. Luego, puede acceder y administrar el dispositivo en la WAN. Para obtener más información, consulte el manual de funcionamiento de P2P. También puede configurar la función P2P en las configuraciones locales. Consulte "5.1.4.5 Configuración de ajustes P2P".

Cuadro 5-19

5.4 Control de cámaras PTZ

PTZ es una plataforma mecánica que lleva una cámara y una cubierta protectora y realiza el control general de forma remota. Un PTZ puede moverse tanto en dirección horizontal como vertical para proporcionar una vista panorámica de la cámara.



NOTE

Antes de operar PTZ, asegúrese de la conexión de red entre PTZ y el dispositivo.

5.4.1 Configurar los ajustes de la conexión PTZ

Debe configurar los ajustes de la conexión PTZ antes de su uso.

- Conexión local: Puerto RS-485 para conectar Speed Dome o cable coaxial para conectar cámara coaxial.
- Conexión remota: red de área local.

Paso 1 Seleccione **Menú principal**> **CÁMARA**> **PTZ**.

los **PTZ** se muestra la interfaz. Vea la Figura 5-51.



Figura 5-51

Paso 2 Configure los ajustes de los parámetros de conexión PTZ. Consulte la Tabla 5-20.

Parámetro	Descripción
Canal	En el Canal lista, seleccione el canal al que desea conectar la cámara PTZ.
Tipo de PTZ	<ul style="list-style-type: none"> Local: conecte a través del puerto RS-485 o cable coaxial. Remoto: conéctese a través de la red agregando la dirección IP de la cámara PTZ al dispositivo.
Modo de control	En el Modo de control lista, seleccione De serie o HDCVI . Para productos de la serie HDCVI, seleccione HDCVI . La señal de control se envía al PTZ a través del cable coaxial. Para el modo serial, la señal de control se envía al PTZ a través del puerto RS-485.
Protocolo	En el Protocolo lista, seleccione el protocolo para la cámara PTZ, por ejemplo, seleccione HDCVI3.0 .
Habla a	<p>En el Habla a , ingrese la dirección de la cámara PTZ. El valor predeterminado es 1.</p> <p> NOTE La dirección ingresada debe ser la misma que la dirección configurada en la cámara PTZ; de lo contrario, la cámara PTZ no se puede controlar desde el dispositivo.</p>
Baudrate	En el Baudrate lista, seleccione la velocidad en baudios para la cámara PTZ. El valor predeterminado es 9600.
Bits de datos	El valor predeterminado es
Bits de parada	8. El valor predeterminado es 1.
Paridad	El valor predeterminado es NINGUNO.

Tabla 5-20

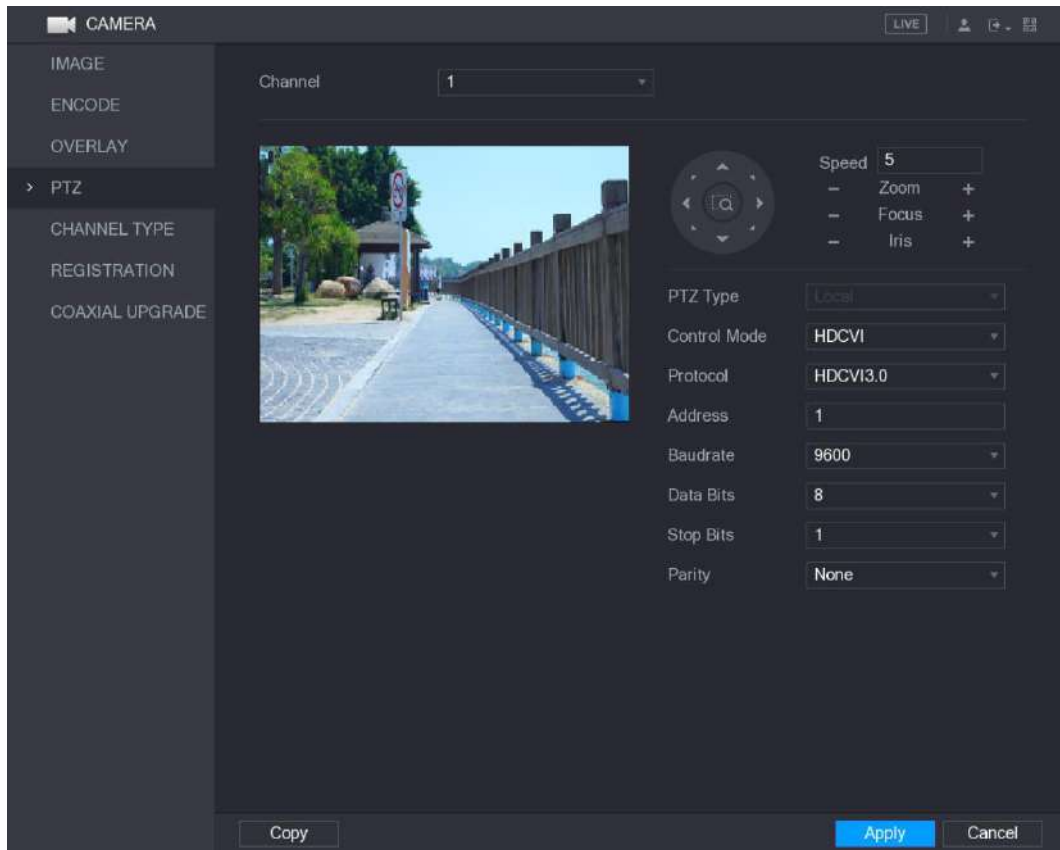
Paso 3 Haga clic en **Aplicar** para guardar la configuración.



NOTE

Hacer clic **Copiar** para copiar la configuración a otros canales.

5.4.2 Trabajar con el panel de control PTZ

El panel de control PTZ realiza operaciones como dirigir la cámara en ocho direcciones, ajustar el zoom, el enfoque y la configuración del iris, y el posicionamiento rápido.

Panel de control PTZ básico

Haga clic derecho en la pantalla de visualización en vivo y luego seleccione **PTZ**. Se muestra el panel de control PTZ. Vea la Figura 5-52.









Figura 5-52

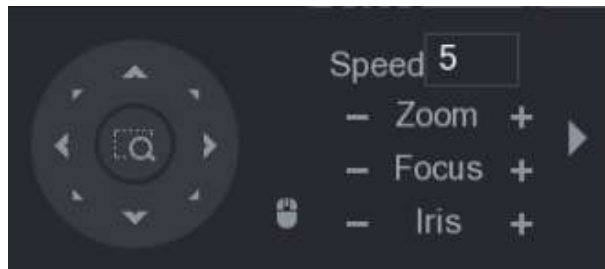

NOTE

Las funciones con botones en gris no son compatibles con el sistema.

Parámetro	Descripción
Velocidad	Controla la velocidad del movimiento. Cuanto mayor sea el valor, más rápido será el movimiento.
Enfocar	 : Disminuir el zoom.  : Acercarse.
Atención	 : Enfoque lejos.  : Enfoque cerca.
Iris	 : Imagen más oscura.  : Imagen más brillante.
Movimiento PTZ	Admite ocho direcciones.







Parámetro	Descripción
	<p>Botón de posicionamiento rápido.</p> <ul style="list-style-type: none"> Posicionamiento: Click  para ingresar a la pantalla de posicionamiento rápido, y luego haga clic en cualquier lugar de la pantalla de visualización en vivo, el PTZ girará a este punto y lo moverá al centro de la pantalla. Zoom: en la pantalla de posicionamiento rápido, arrastre para dibujar un cuadrado en la vista. El cuadrado admite el zoom. <p>7. Arrastrar hacia arriba es para alejar y arrastrar hacia abajo para acercar.</p> <p>8. Cuanto más pequeño sea el cuadrado, mayor será el efecto de zoom.</p> <p> NOTE</p> <p>No todos los modelos admiten esta función y solo se pueden controlar mediante operaciones con el mouse.</p>
	<p>Hacer clic , puede controlar las cuatro direcciones (izquierda, derecha, arriba y abajo)</p> <p>Movimiento PTZ mediante la operación del mouse.</p>
	<p>Hacer clic  para abrir el panel de control PTZ expandido.</p>

Tabla 5-21

Panel de control PTZ ampliado

En el panel de control de PTZ básico, haga clic en



para abrir el panel de control PTZ expandido para encontrar más

Opciones. Vea la Figura 5-53.



Figura 5-53

NOTE

- Las funciones con botones en gris no son compatibles con el sistema. Haga clic con el botón derecho
- una vez para volver a la interfaz del panel de control básico PTZ.

Icono	Función	Icono	Función
	Preestablecido		Giro automático
	Excursión		Dar la vuelta
	Patrón		Reiniciar

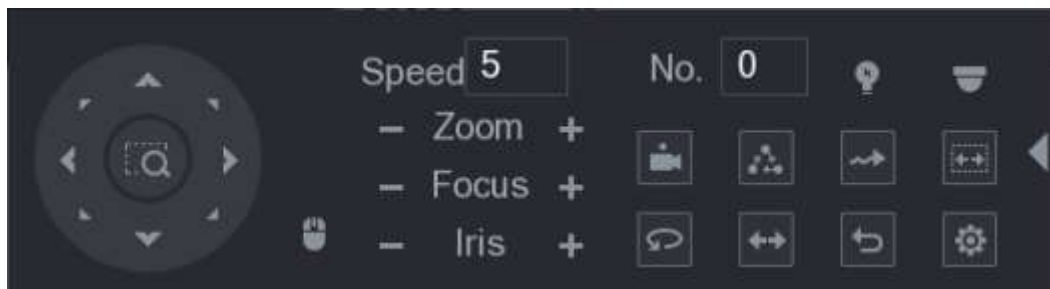
	Auto escáner		Haga clic en el Configuración AUX icono para abrir la interfaz de configuración de funciones PTZ.
	Interruptor auxiliar		Haga clic en el Entrar al menú icono para abrir el FUNCIONAMIENTO DEL MENÚ interfaz.

Tabla 5-22

5.4.3 Configuración de funciones PTZ

5.4.3.1 Configuración de preajustes

Paso 1 En el Panel de control PTZ expandido, haga clic en



los **Preestablecido** se muestra la interfaz. Vea la Figura 5-54.



Figura 5-54

Paso 2 Haga clic en las flechas de dirección a la posición deseada.

Paso 3 En el **Preestablecido**, ingrese el valor para representar la posición requerida.

Paso 4 Haga clic en **Ajuste** para completar la configuración predeterminada.

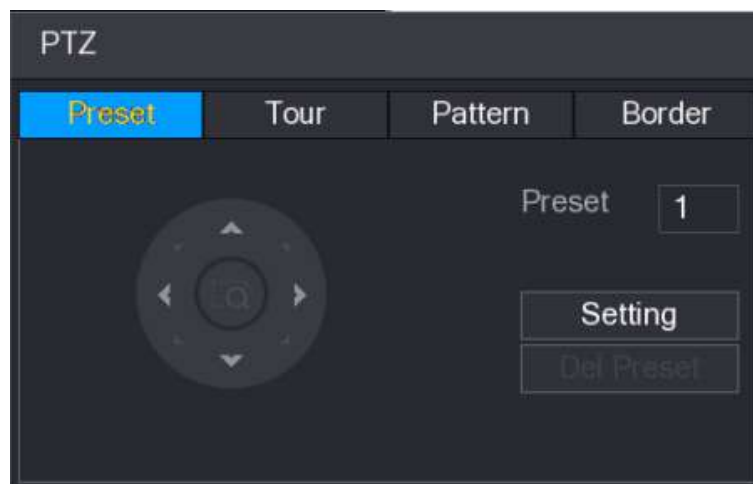
5.4.3.2 Configuración de recorridos

Paso 1 En el Panel de control PTZ expandido, haga clic en



los **PTZ** se muestra la interfaz.

Paso 2 Haga clic en el **Excursión** lengüeta.

los **Excursión** se muestra la pestaña. Vea la Figura 5-55.



Figura 5-55

Paso 3 En el **Patrulla No.** , ingrese el valor de la ruta del tour.

Paso 4 En el **Preestablecido** cuadro, introduzca el valor preestablecido.

Paso 5 Haga clic en **Agregar preajuste**.

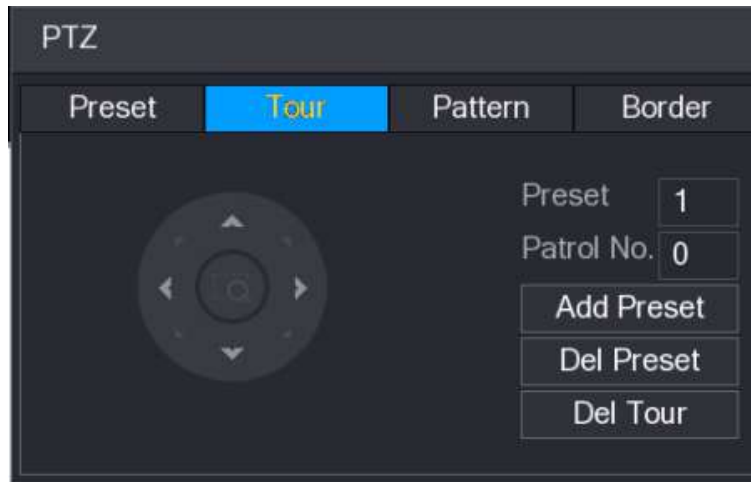
Se agregará un ajuste preestablecido para este recorrido.



NOTE

- Puede repetir agregando más ajustes preestablecidos. Hacer clic **Del Preset** para eliminar el preset para este tour. Esta
- operación se puede repetir para eliminar más preajustes. Algunos protocolos no admiten la eliminación.

5.4.3.3 Configuración de patrones

Paso 1 En el Panel de control PTZ expandido, haga clic en



los **PTZ** se muestra la interfaz.

Paso 2 Haga clic en el **Patrón** lengüeta.

los **Patrón** se muestra la interfaz. Vea la Figura 5-56.



Figura 5-56

Paso 3 En el **Patrón** cuadro, ingrese el valor para el patrón.

Paso 4 Haga clic en **comienzo** para realizar las operaciones de direcciones. También puede ir al control PTZ

Panel para realizar las operaciones de ajuste de zoom, enfoque, iris y direcciones.

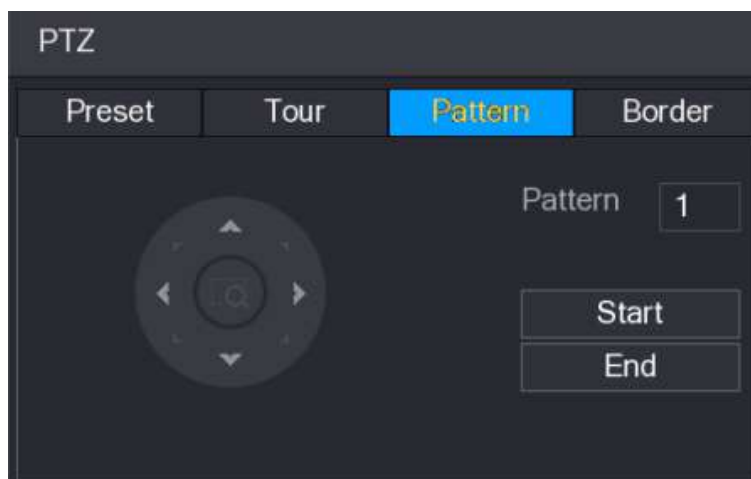
Paso 5 En el **PTZ** interfaz, haga clic en **Fin** para completar la configuración.

5.4.3.4 Configuración de AutoScan

Paso 1 En el Panel de control PTZ expandido, haga clic en 

los **PTZ** se muestra la interfaz.

Paso 2 Haga clic en el **Frontera** lengüeta.

los **Frontera** se muestra la interfaz. Vea la Figura 5-57.



Figura 5-57

Paso 3 Haga clic en las flechas de dirección para colocar los bordes izquierdo y derecho.

5.4.4 Llamada a funciones PTZ

Una vez que haya configurado los ajustes de PTZ, puede llamar a las funciones de PTZ para monitorear desde el Panel de control de PTZ expandido. Vea la Figura 5-58.

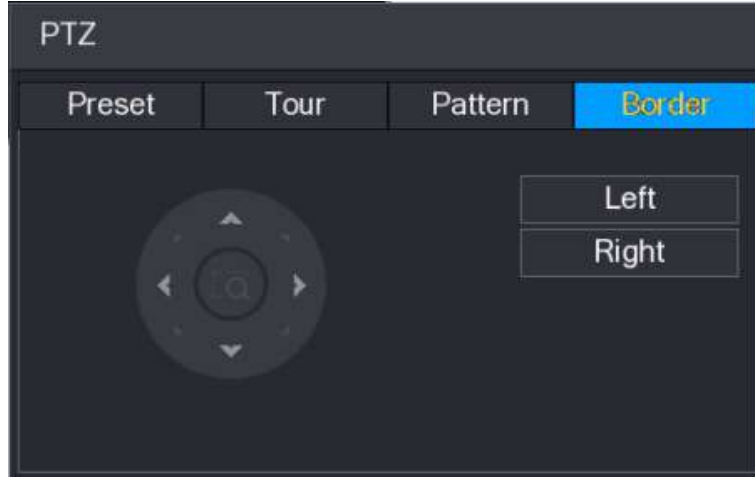



Figura 5-58

5.4.4.1 Llamar a presets

Paso 1 En el Panel de control PTZ expandido, en el **No.** cuadro, ingrese el valor del preset que quiere llamar.

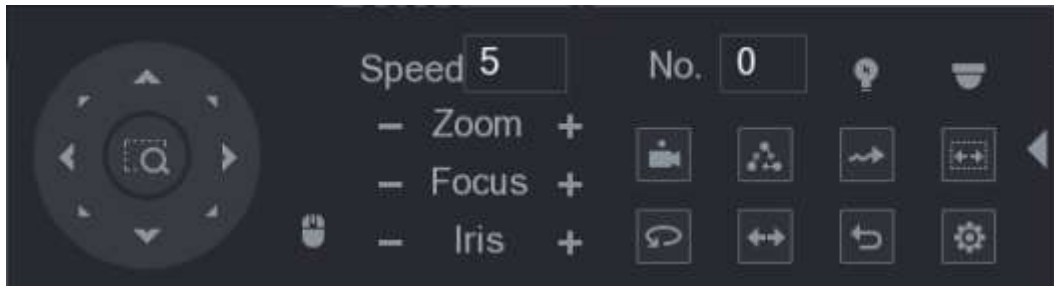
Paso 2 Haga clic en  para llamar al preset.

Paso 3 Haga clic en  de nuevo para dejar de llamar al preset.

5.4.4.2 Llamada a recorridos

Paso 1 En el Panel de control PTZ expandido, en el **No.** cuadro, ingrese el valor del recorrido que
Quiéres llamar.

Paso 2 Haga clic en  para llamar al tour.

Paso 3 Haga clic en  de nuevo para dejar de llamar a la gira.

5.4.4.3 Patrones de llamada

Paso 1 En el Panel de control PTZ expandido, en el **No.** cuadro, introduzca el valor del patrón que
Quiéres llamar.

Paso 2 Llamar  llamar al patrón.

La cámara PTZ se mueve de acuerdo con el patrón configurado repetidamente.

Paso 3 Haga clic en  de nuevo para dejar de llamar al patrón.

5.4.4.4 Llamar a AutoScan

Paso 1 En el Panel de control PTZ expandido, en el **No.** cuadro, ingrese el valor del borde que
Quiéres llamar.

Paso 2 Haga clic en .

La cámara PTZ realiza el escaneo de acuerdo con los bordes configurados.

Paso 3 Haga clic en  nuevamente para detener el escaneo automático.

5.4.4.5 Llamar a AutoPan

Paso 1 En el Panel de control PTZ expandido, haga clic en  para empezar a moverse en dirección horizontal.

Paso 2 Haga clic en  de nuevo para dejar de moverse.

5.4.4.6 Uso del botón AUX

En el Panel de control PTZ expandido, haga clic en , se muestra la interfaz de configuración AUX. Ver
Figura 5-59.

- En el **Aux directo** lista, seleccione la opción que corresponda al protocolo aplicado. En el **Aux Num** cuadro, ingrese el
- número que corresponde al interruptor AUX en el decodificador.



Figura 5-59

5.4.5 Llamar al menú OSD

Para la cámara coaxial, puede llamar al menú OSD a través del Panel de control PTZ expandido. Vea la Figura 5-58.

Paso 1 En el Panel de control PTZ expandido, haga clic en

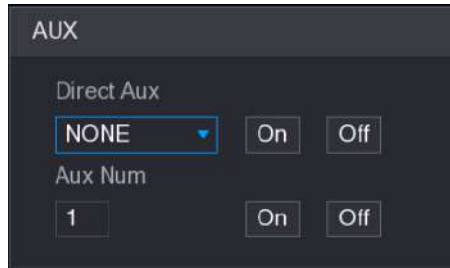

los **FUNCIONAMIENTO DEL MENÚ** se muestra la interfaz. Vea la Figura 5-60.



Figura 5-60

Paso 2 Haga clic en **Entrar**.

Aparece el menú OSD. Vea la Figura 5-61.

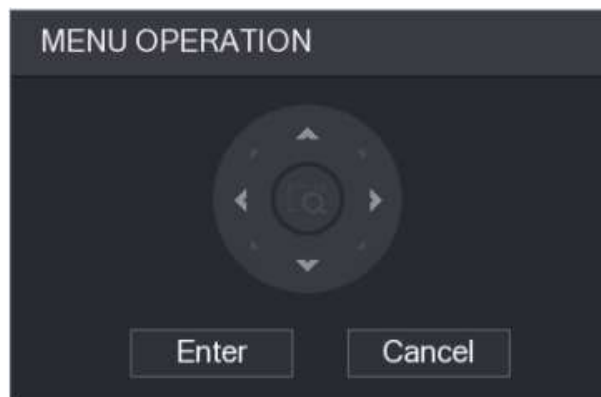

Figura 5-61

Paso 3 En el **FUNCIONAMIENTO DEL MENÚ** interfaz, haga clic en el botón de flecha para seleccionar la parámetros.

Paso 4 Haga clic en **Entrar** para completar la configuración.

5.5 Configurar los ajustes de la cámara

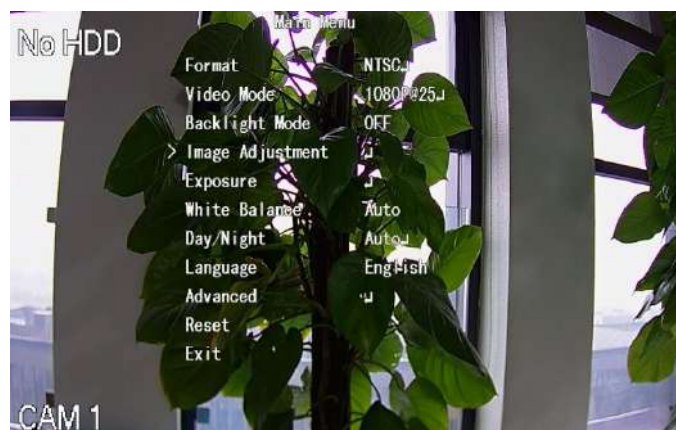
5.5.1 Configurar los ajustes de imagen

Puede configurar los ajustes de la imagen como saturación, contraste, brillo, nitidez para cada cámara conectada.

Paso 1 Seleccione **Menú principal > CÁMARA > IMAGEN**.

los **IMAGEN** se muestra la interfaz. Consulte la Figura 5-62 para el canal analógico y la Figura 5-63 para el canal digital.



Figura 5-62



Figura 5-63

Paso 2 Configure los ajustes de los parámetros de la imagen. Consulte la Tabla 5-23.

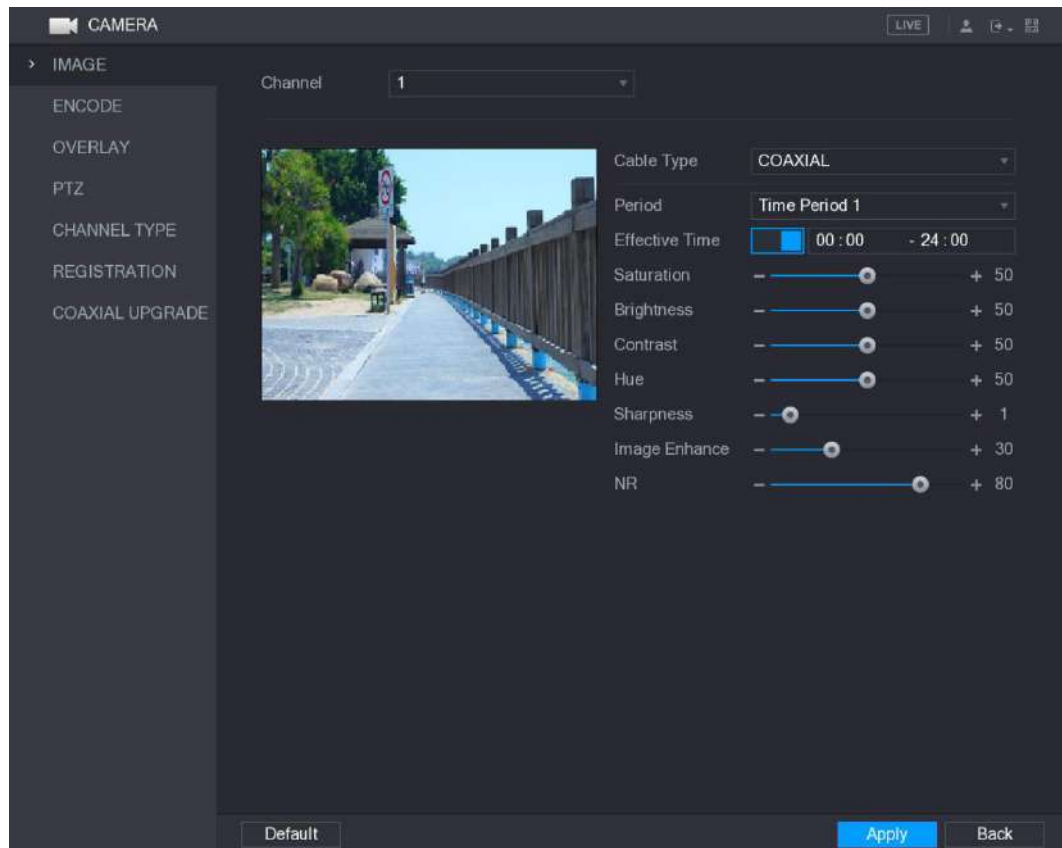
En la interfaz del canal digital, haga clic en **Más ajuste** para mostrar más parámetros.

Parámetro	Descripción
Canal	En el Canal lista, seleccione el canal que desea configurar. En el Tipo de cable lista,
Tipo de cable	seleccione el tipo de cable que utiliza la cámara. NOTE No todos los modelos admiten esta función. En el Período lista, seleccione un período de tiempo para
Período	la configuración de la imagen. La configuración de imagen solo se utilizará durante el período seleccionado. Habilite la función efectiva.
Tiempo efectivo	En el Tiempo efectivo , ingrese la hora de inicio y la hora de finalización para el período que seleccionó.
Saturación	Ajusta las sombras de color. Cuanto mayor sea el valor, más claro se volverá el color. Este valor no influye en la luminosidad general de la imagen. El valor varía de 0 a 100. El valor predeterminado es 50. El rango recomendado está entre 40 y 60.

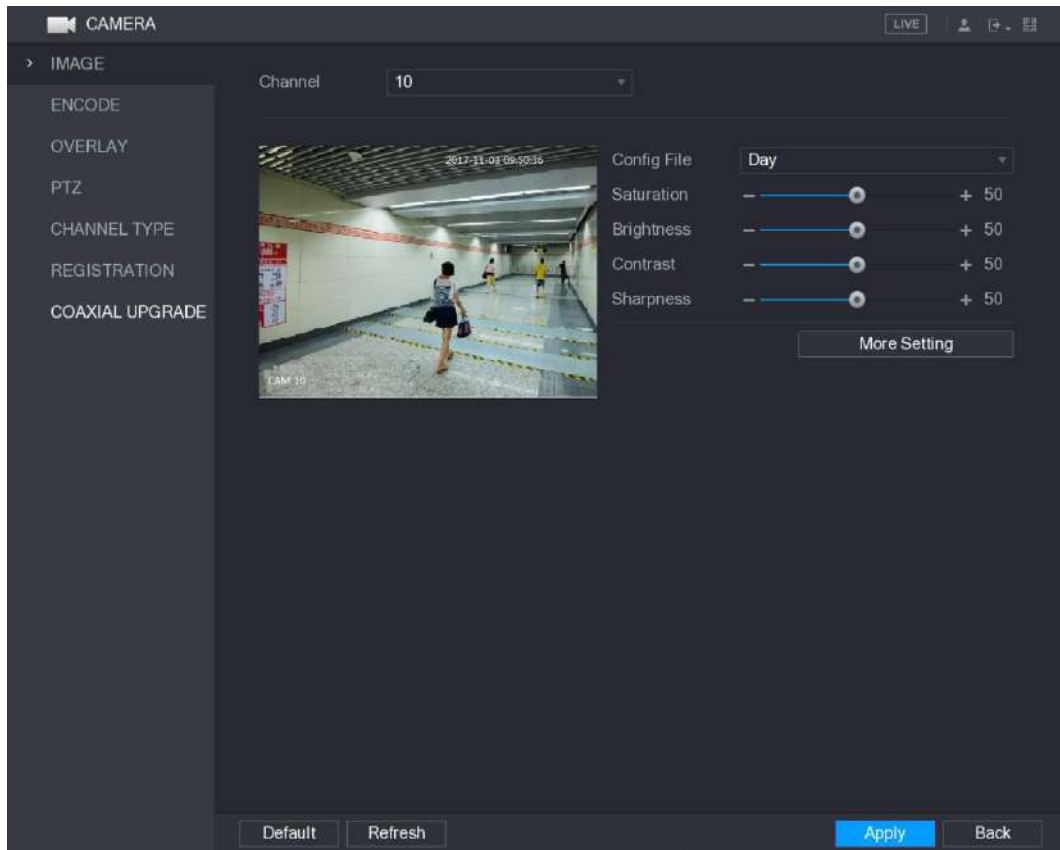
Parámetro	Descripción
Contraste	<p>Ajusta el contraste de la imagen. Cuanto mayor sea el valor, más obvio será el contraste entre el área clara y el área oscura. Puede ajustar este valor cuando el contraste no sea obvio. Sin embargo, si el valor es demasiado grande, es probable que el área oscura se vuelva más oscura y el área clara sobreexpuesta. Si el valor es demasiado pequeño, es probable que la imagen se oscurezca.</p> <p>El valor varía de 0 a 100. El valor predeterminado es 50. El rango recomendado está entre 40 y 60.</p>
Brillo	<p>Ajusta el brillo de la imagen. Cuanto mayor sea el valor, más brillante se volverá la imagen. Puede ajustar este valor cuando la imagen en su conjunto se vea oscura o brillante. Sin embargo, es probable que la imagen se oscurezca si el valor es demasiado grande.</p> <p>El valor varía de 0 a 100. El valor predeterminado es 50. El rango recomendado está entre 40 y 60.</p>
Matiz	<p>Ajusta el tono de la imagen. El valor varía de 0 a 100. El valor predeterminado es 50.</p>
Nitidez	<p>Ajusta la nitidez del borde de la imagen. Cuanto mayor sea el valor, más obvio será el borde de la imagen y el ruido también será mayor. El valor varía de 1 a 15. El valor predeterminado es 1.</p>
Mejora de imagen	<p>Ajusta la definición de la imagen. Cuanto mayor sea el valor, más clara será la imagen, pero habrá más ruidos.</p>
NR	<p>Reduce los ruidos de la imagen. Cuanto mayor sea el valor, mejor será la imagen.</p>
Archivo de configuración	<p>En el Archivo de configuración lista, seleccione Día, Noche, Normal, o Cambiar por período. El sistema configura los parámetros correspondientemente.</p> <ul style="list-style-type: none"> • Día: aplica la configuración durante el día. Noche: aplique la configuración durante la noche. Normal: Aplicar la configuración durante el día y la noche. • Cambiar por período: si selecciona esta opción, debe configurar la hora de salida y puesta del sol en el lugar donde se encuentra. Habilite la función, se cambiarán los lados
Espejo	<p>izquierdo y derecho de la imagen de video. Está deshabilitado por defecto.</p>
Denoise 3D	<p>Esta función se aplica especialmente a la imagen cuya velocidad de fotogramas está configurada como 2 como mínimo. Reduce los ruidos haciendo uso de la información entre dos fotogramas. Cuanto mayor sea el valor, mejor será el efecto.</p>
Dar la vuelta	<p>En el Dar la vuelta lista, puede seleccionar 180 ° para cambiar la visualización de la imagen de vídeo. Por defecto, la configuración es No Flip.</p>
Ligero	<p>En el Ligero lista, seleccione Cerrar o Habilitar utilizar la compensación de luz de fondo o no.</p>

Parámetro	Descripción
Modo escena	<p>Configure el balance de blancos para ajustar el tono general de la imagen. La configuración predeterminada es Auto.</p> <ul style="list-style-type: none"> Automático: aplica automáticamente el balance de blancos a diferentes colores para que el color de la imagen se muestre normalmente. Soleado: aplique el valor de umbral a un ambiente soleado. Noche: aplique el valor umbral a la noche. Personalizado: ajuste manualmente los valores de ganancia de rojo y ganancia de azul. Configure el
Día y noche	<p>modo de color y blanco y negro de la imagen. Esta configuración no se ve afectada por los archivos de configuración. La configuración predeterminada es Auto.</p> <ul style="list-style-type: none"> Color: la cámara solo emite imágenes en color. Automático: Depende de la cámara, como el brillo general y si hay luz IR, se emite una imagen en color o una imagen en blanco y negro. B / N: la cámara solo emite imágenes en blanco y negro. Por hora: la cámara emite imágenes de acuerdo con la hora de salida y puesta del sol configuradas.

Tabla 5-23

Paso 3 Haga clic en **Aplicar** para completar la configuración.

5.5.2 Configurar los ajustes de codificación

Paso 1 Seleccione **Menú principal> CÁMARA> CODIFICAR> Codificar**.

los **Codificar** se muestra la interfaz. Vea la Figura 5-64.



Figura 5-64

Paso 2 Configure los ajustes para los parámetros de transmisión principal / secundaria. Consulte la Tabla 5-24.

Parámetro	Descripción
Canal	En el Canal lista, seleccione el canal para el que desea configurar los ajustes.
Códec inteligente	Habilite la función de códec inteligente. Esta función puede reducir el flujo de bits de video para videos grabados no importantes para maximizar el espacio de almacenamiento.
Tipo	<ul style="list-style-type: none"> Corriente principal: en el Tipo lista, seleccione General, MD (Detector de movimiento Alarma). Transmisión secundaria: esta opción no se puede configurar. En el Compresión
Compresión	<p>lista, seleccione el modo de codificación.</p> <ul style="list-style-type: none"> H.265: codificación del perfil principal. Se recomienda esta configuración. H.264H: codificación de alto perfil. Flujo de bits bajo con alta definición. H.264: codificación de perfil general. H.264B: codificación de perfil de línea base. Esta configuración requiere un flujo de bits más alto en comparación con otras configuraciones para la misma definición. En el Resolución lista, seleccione la
Resolución	<p>resolución para el video.</p> <p>La resolución máxima de video puede variar según el modelo de su dispositivo.</p>
Cuadros por segundo (FPS)	<p>Configure los fotogramas por segundo para el video. Cuanto mayor sea el valor, más clara y suave será la imagen. La velocidad de fotogramas cambia junto con la resolución.</p> <p>Generalmente, en formato PAL, puede seleccionar el valor de 1 a 25; en formato NTSC, puede seleccionar el valor de 1 a 30. Sin embargo, el rango específico de velocidad de fotogramas que puede seleccionar depende de la capacidad del dispositivo.</p>
Calidad	Esta función está disponible si selecciona VBR en el Tasa de bits Lista. Cuanto mayor sea el valor, mejor será la imagen. El intervalo entre dos marcos de
Intervalo de fotogramas	referencia.
Tasa de bits (Kb / S)	En el Tasa de bits lista, seleccione un valor o introduzca un valor personalizado para cambiar la calidad de la imagen. Cuanto mayor sea el valor, mejor será la imagen.
Vídeo	Habilite la función para subflujo. Hacer clic Más ajuste , la Más ajuste se
Codificación de audio	<p>muestra la interfaz.</p> <ul style="list-style-type: none"> Codificación de audio: esta función está habilitada de forma predeterminada para la transmisión principal. Debe habilitarlo manualmente para la transmisión secundaria 1. Una vez que se habilita esta función, el archivo de video grabado es una secuencia de audio y video compuesto.
Fuente de audio	<ul style="list-style-type: none"> Fuente de audio: en el Fuente de audio lista, puede seleccionar LOCAL y HDCVI.
Formato de audio	<p>9. LOCAL: La señal de audio se recibe desde el puerto de entrada de audio.</p> <p>10. HDCVI: La señal de audio se recibe desde la cámara HDCVI. Formato de audio: en el Forma de audio t lista, seleccione el formato que necesite.</p>

Tabla 5-24

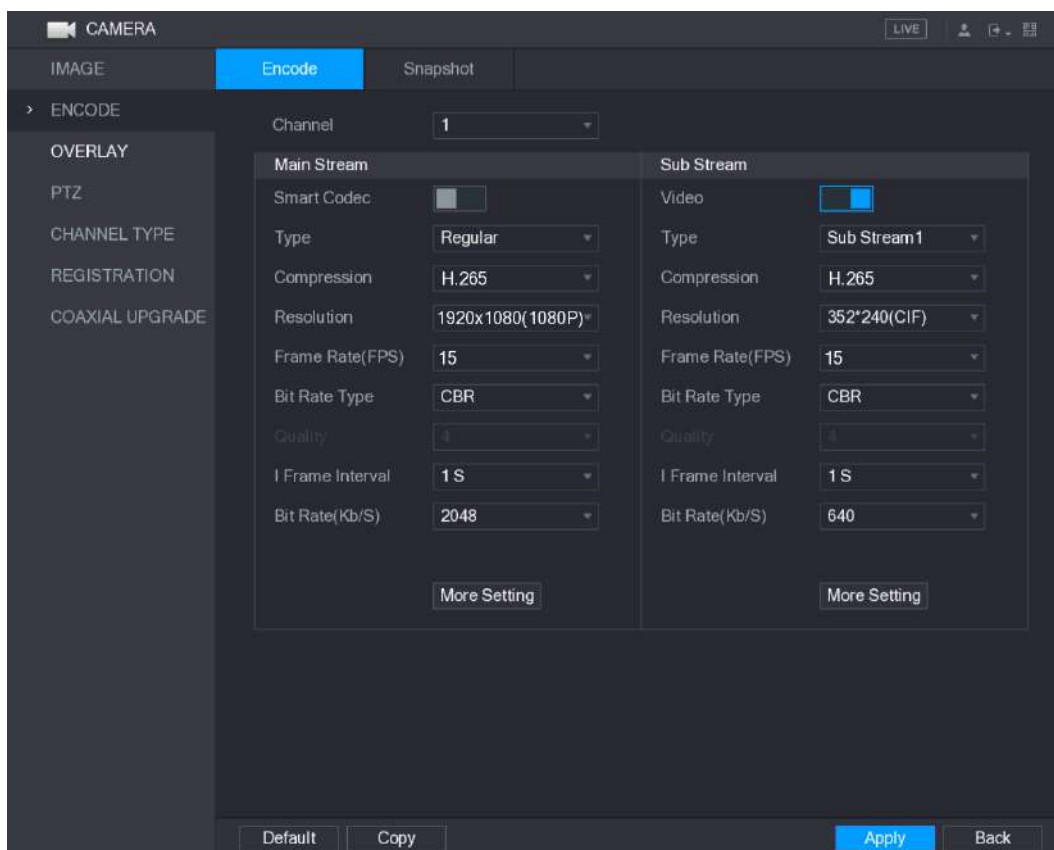
Paso 3 Haga clic en **Aplicar** para completar la configuración.



NOTE

Hacer clic **Copiar** para copiar la configuración a otros canales.

5.5.3 Configurar ajustes de instantánea

Paso 1 Seleccione **Menú principal > CÁMARA > CODIFICAR > Instantánea**.

los **Instantánea** se muestra la interfaz. Vea la Figura 5-65.



Figura 5-65

Paso 2 Configure los ajustes de los parámetros de la instantánea. Consulte la Tabla 5-25.

Parámetro	Descripción
Snap manual	En el Snap manual lista, seleccione cuántas instantáneas desea tomar cada vez.
Canal	En el Canal lista, seleccione el canal para el que desea configurar los ajustes.
Modo	En el Modo lista, puede seleccionar General , Evento , o Cara humana como el tipo de evento para el que desea tomar una instantánea. <ul style="list-style-type: none"> General: La instantánea se toma durante el período programado. Evento: La instantánea se toma cuando ocurre un evento de alarma, como un evento de detección de movimiento, pérdida de video y alarmas locales. Cara humana: La instantánea se toma cuando se detecta el rostro. La función de detección de rostros solo es compatible con el canal 1. En el Tamaño de la imagen lista,
Tamaño de la imagen	seleccione un valor para la imagen. Cuanto mayor sea el valor, mejor será la imagen.

Parámetro	Descripción
La calidad de imagen	Configura la calidad de la imagen en 6 niveles. Cuanto mayor sea el nivel, mejor será la imagen.
Intervalo	Configura o personaliza la frecuencia de las instantáneas. Puede seleccionar entre 1 segundo por instantánea y 7 segundos por instantánea. El máximo es 3600 segundos por instantánea.

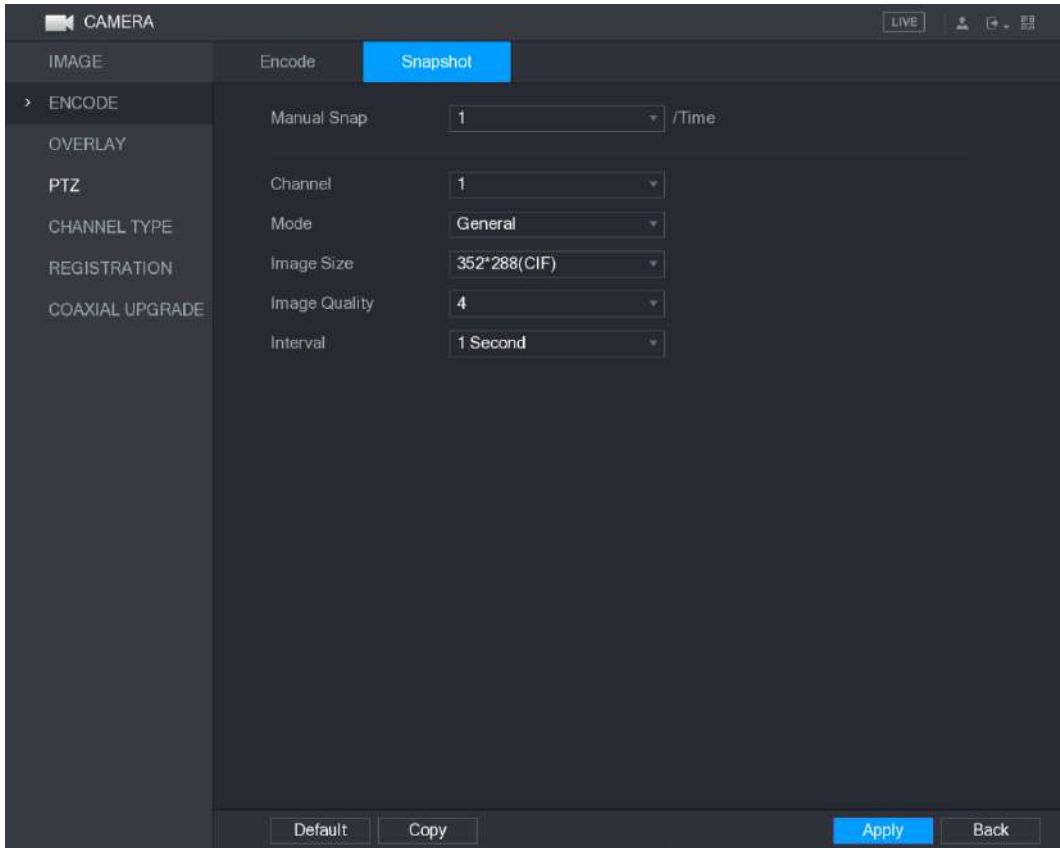
Tabla 5-25

Paso 3 Haga clic en **Aplicar** para completar la configuración.



NOTE

Hacer clic **Copiar** para copiar la configuración a otros canales.

5.5.4 Configurar los ajustes de superposición

Puede configurar para mostrar la hora del sistema y el nombre del canal en cada ventana de canal en la pantalla de visualización en vivo.

Paso 1 Seleccione **Menú principal**> **CÁMARA**> **SUPERPOSICIÓN**> **Superposición**.

los **Cubrir** se muestra la interfaz. Vea la Figura 5-66.



Figura 5-66

Paso 2 Configure los ajustes de los parámetros de superposición de texto. Consulte la Tabla 5-26.

Parámetro	Descripción
Canal	En el Canal lista, seleccione el canal para el que desea configurar los ajustes.
Visualización de la hora	Selecciona el Visualización de la hora casilla de verificación para mostrar la hora del sistema en cada ventana de canal en la pantalla de visualización en vivo.

Parámetro	Descripción
	En el Visualización de la hora lista, seleccione el estilo de visualización de la hora.
Título del canal	<p>Selecciona el Título del canal casilla de verificación para mostrar el nombre del canal en cada ventana de canal en la pantalla de visualización en vivo.</p> <p>En el Título del canal , ingrese el nombre del canal seleccionado.</p>

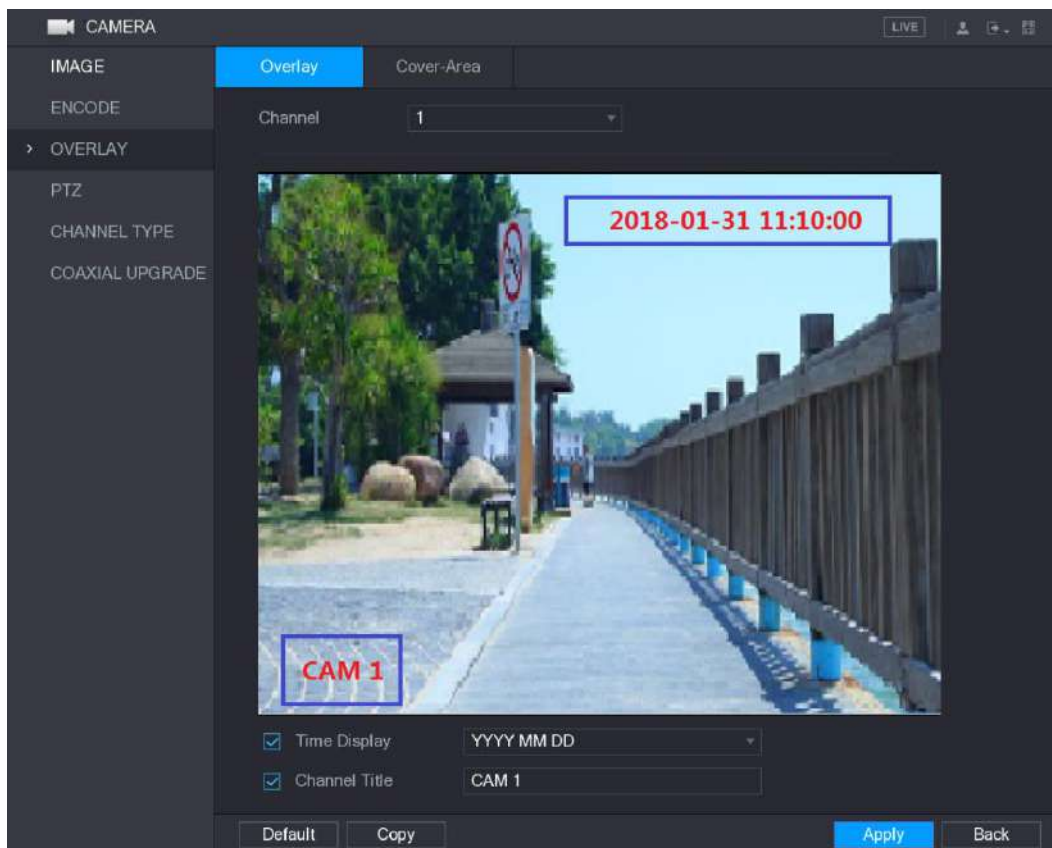
Tabla 5-26

Paso 3 Haga clic en **Aplicar** para completar la configuración.



NOTE

Hacer clic **Copiar** para copiar la configuración a otros canales.

5.5.5 Configuración de ajustes de área cubierta

Paso 1 Seleccione **Menú principal > CÁMARA > SUPERPOSICIÓN > Área de cobertura**.

los **Área de cobertura** se muestra la interfaz. Vea la Figura 5-67.



Figura 5-67

Paso 2 Configure los ajustes de los parámetros del área cubierta. Consulte la Tabla 5-27.

Parámetro	Descripción
Canal	En el Canal lista, seleccione el canal para el que desea configurar los ajustes.
Avance	<ul style="list-style-type: none"> Vista previa: seleccione el Avance casilla de verificación para aplicar el bloque cubierto configurado a la ventana del canal seleccionado en la pantalla de visualización en vivo. Registro: seleccione el Grabar casilla de verificación para aplicar la configuración

Parámetro	Descripción
Grabar	<p>bloque cubierto a la ventana del canal seleccionado durante la grabación. Para configurar el bloque de cobertura, haga lo siguiente:</p> <ol style="list-style-type: none"> 1. Seleccione el Avance casilla de verificación o el Grabar casilla de verificación o seleccione los dos. Se activan los botones "1, 2, 3, 4". Haga clic en los botones para seleccionar bloques. Se muestra un bloque de triángulo negro sólido. 2. Arrastre el bloque al área que desea cubrir y ajuste el tamaño del bloque. Puede configurar un total de 4 bloques cubiertos.

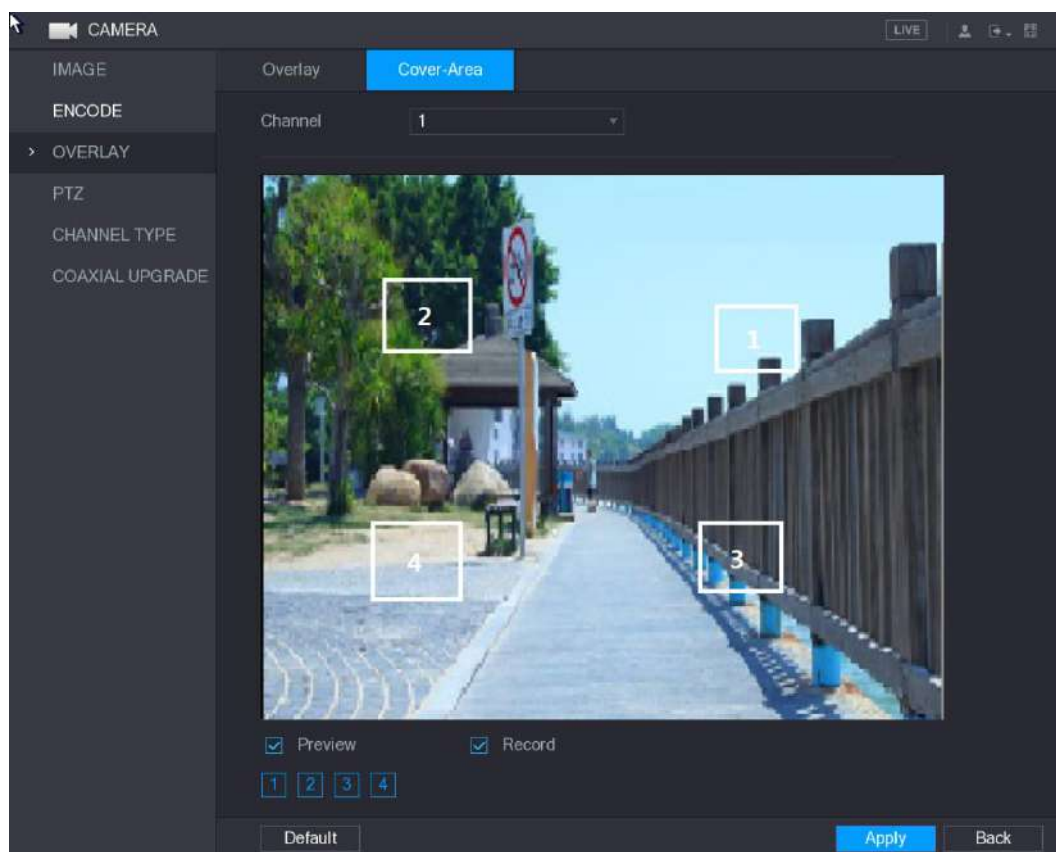
Tabla 5-27

Paso 3 Haga clic en **Aplicar** para completar la configuración.

5.5.6 Configuración del tipo de canal

Puede configurar el tipo de canal como **Cosa analógica** o **IP** canal.

Paso 1 Seleccione **Menú principal > CÁMARA > TIPO DE CANAL**.

los **TIPO DE CANAL** se muestra la interfaz. Vea la Figura 5-68.



Figura 5-68

Paso 2 Configure los canales.

- Canal analógico: seleccione el medio de transmisión como CVI, CVBS y luego siga las instrucciones en pantalla para completar la configuración.
- Canal IP: puede habilitar los canales IP deshabilitando los canales analógicos correspondientes. El dispositivo también proporciona canales IP expandidos para su uso, como el **17-24** canales en la Figura 5-68.

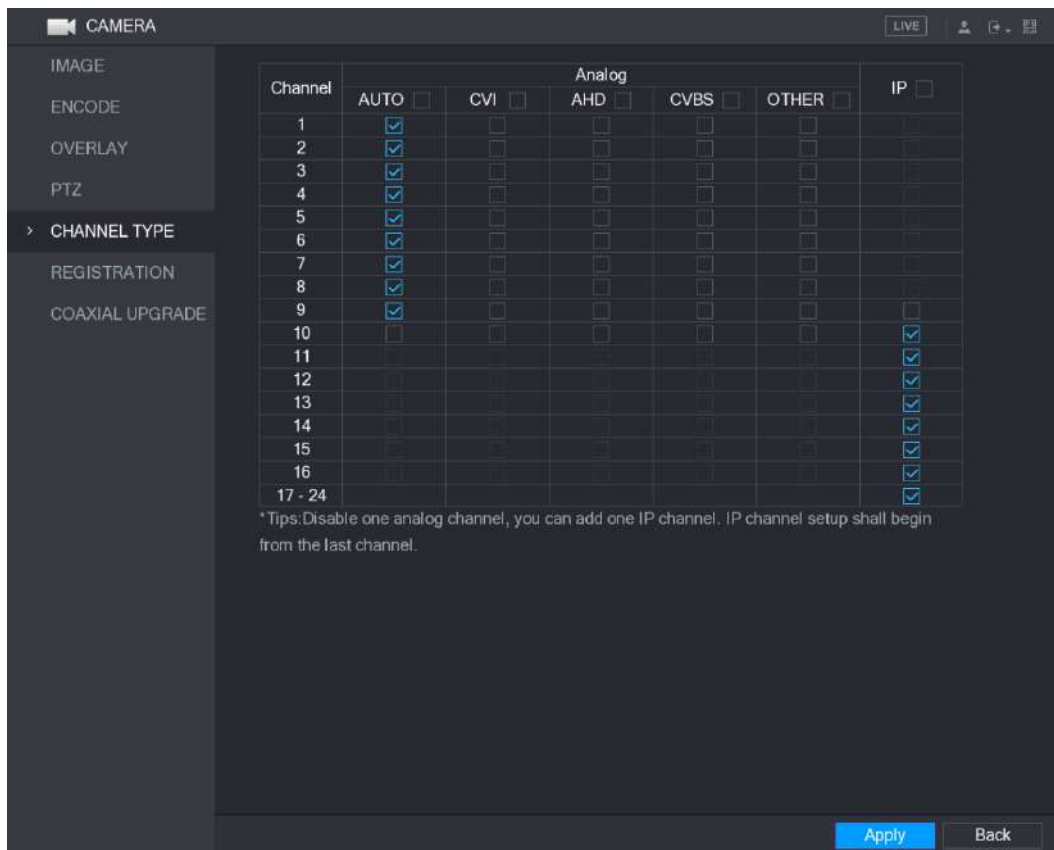

NOTE

- Los canales 17-24 son solo para cámaras IP y el rango cambia según el modelo que compró.
- La selección de canales para la cámara analógica o la cámara IP está en secuencia, por ejemplo, si desea seleccionar canales para la cámara IP, debe seleccionar desde el último número de canal Canal **dieciséis** primero, lo que significa que no puede saltar para seleccionar el canal **15** directamente hasta que haya seleccionado el canal **dieciséis**.

Paso 3 Haga clic en **Aplicar** y siga las instrucciones en pantalla para completar la configuración.

5.5.7 Actualización de la cámara coaxial

Paso 1 Seleccione **Menú principal**> **CÁMARA**> **ACTUALIZACIÓN COAXIAL**.

los **ACTUALIZACIÓN COAXIAL** se muestra la interfaz. Vea la Figura 5-69.



Figura 5-69

Paso 2 Haga clic en **Vistazo**.

los **Vistazo** se muestra la interfaz.

Paso 3 Seleccione el archivo de actualización y luego haga clic en **OKAY**.

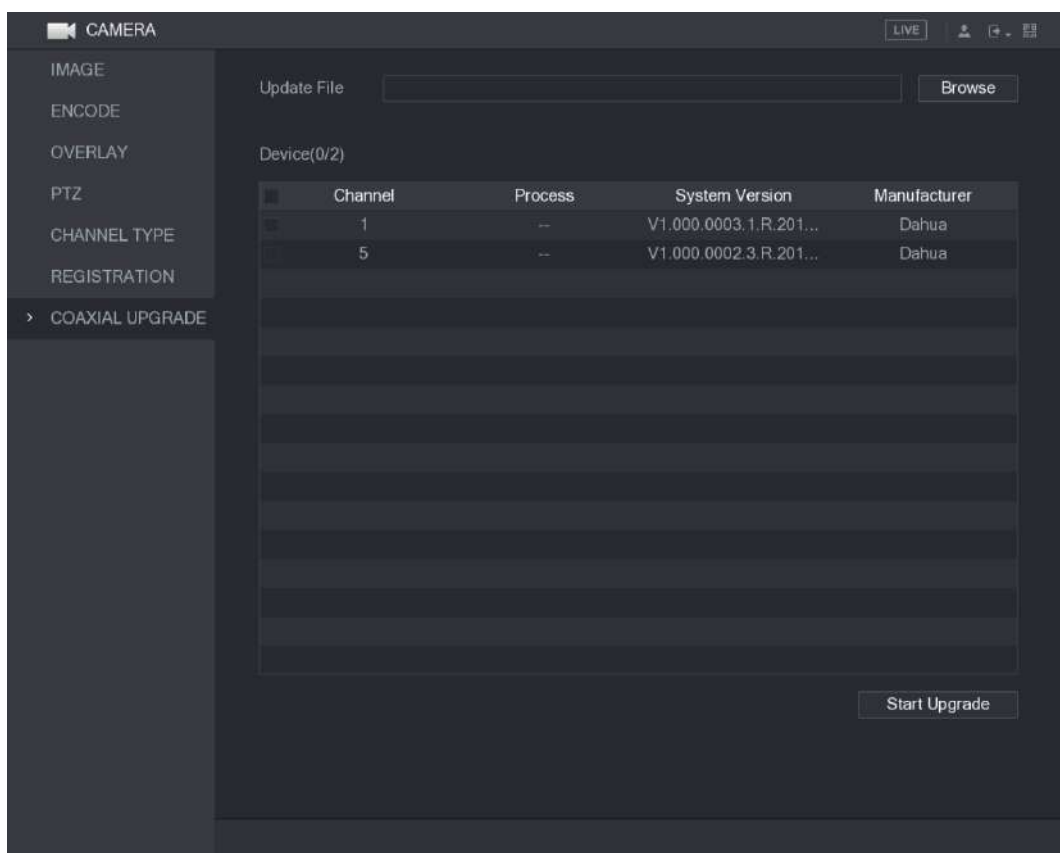
los **ACTUALIZACIÓN COAXIAL** se muestra la interfaz.



NOTE

Debe insertar el dispositivo de almacenamiento USB que contiene los archivos de actualización.

Paso 4 Seleccione la casilla de verificación del canal que desea actualizar.

Paso 5 Haga clic en **Iniciar actualización**.

Si la actualización es exitosa, el sistema muestra un mensaje que indica que la actualización se completó.

5.6 Configurar dispositivos remotos

5.6.1 Agregar dispositivos remotos

NOTE

Esta función está disponible después de haber configurado el tipo de canal como canal IP como se describe en la sección anterior, consulte "5.5.6 Configuración del tipo de canal".

Puede agregar dispositivos remotos agregando la dirección IP.

Seleccione **Menú principal > CÁMARA > REGISTRO > Registro**, la **Registro** se muestra la interfaz. Vea la Figura 5-70.



Figura 5-70

Parámetro	Descripción
Sin inicializar	Habilite el Sin inicializar función, los dispositivos no inicializados de los dispositivos buscados se muestran en la lista de dispositivos buscados.
Inicializar	Seleccione el dispositivo no inicializado de la lista de dispositivos no inicializados y haga clic en Inicializar para comenzar a inicializar el dispositivo. En el Mostrar filtro lista, seleccione el tipo de dispositivo remoto que
Mostrar filtro	desea mostrar en la lista de dispositivos buscados. <ul style="list-style-type: none"> Ninguno: muestra todos los tipos de dispositivos. IPC: muestra los dispositivos frontales. DVR: muestra todos los dispositivos de almacenamiento como NVR, DVR y HCVR. OTROS: Muestra los dispositivos que no pertenecen al tipo IPC o DVR.

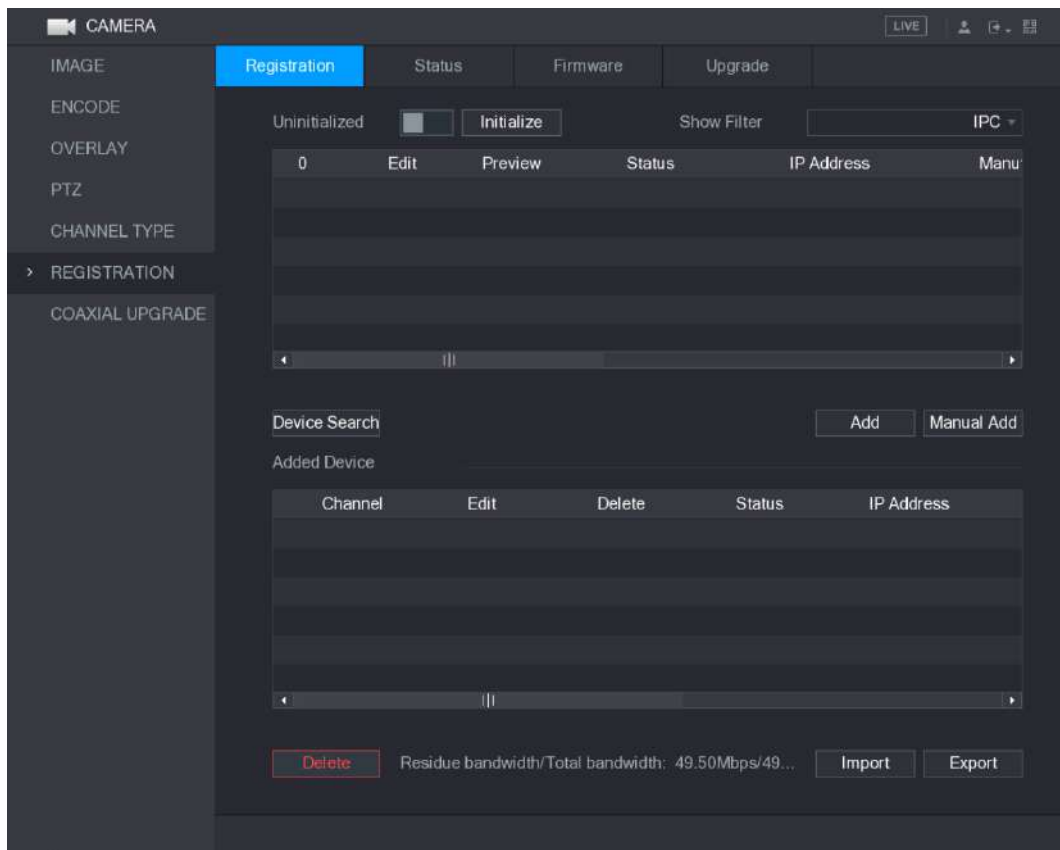

Parámetro	Descripción
Dispositivo buscado Lista	Muestra los dispositivos buscados. Puede ver la información del dispositivo, como el estado, la dirección IP.
Búsqueda de dispositivos	<p>Hacer clic Búsqueda de dispositivos, los dispositivos buscados se muestran en la lista de dispositivos buscados.</p> <p>Para ajustar la secuencia de visualización, en la línea de título, puede hacer clic en el texto Dirección IP, Fabricante, Tipo, Dirección MAC, Puerto o Nombre del dispositivo. Por ejemplo, haga clic en el texto de la dirección IP, el icono de secuencia</p> <p> se visualiza.</p> <p> NOTE</p> <p>Se muestra "*" junto al dispositivo agregado.</p>
Añadir	En el área Lista de dispositivos buscados, seleccione el dispositivo que desea agregar.
Agregar manual	Agregue el dispositivo configurando manualmente ajustes como la dirección IP, la selección de canal. Para obtener más información, consulte "5.6.1.3 Adición manual de dispositivos remotos".
Dispositivo agregado Lista	Muestra los dispositivos agregados. Puede editar y eliminar el dispositivo y ver la información del dispositivo.
Eliminar	Seleccione la casilla de verificación del dispositivo agregado y luego haga clic en Eliminar para eliminar el dispositivo agregado.
Importar	Seleccione los dispositivos buscados y luego haga clic en Importar para importar los dispositivos en lotes.
Exportar	Seleccione los dispositivos agregados y luego haga clic en Exportar . La información de los dispositivos exportados se guarda en el dispositivo de almacenamiento USB.

Tabla 5-28

5.6.1.1 Inicialización de dispositivos remotos

Puede restablecer la contraseña y la dirección IP de los dispositivos remotos mediante la inicialización.

Paso 1 clic **Búsqueda de dispositivos**.

Los dispositivos buscados se muestran en la tabla. Vea la Figura 5-71.



Figura 5-71

Paso 2 Habilite la función Inicializada.

Se muestran los dispositivos no inicializados. Vea la Figura 5-72.

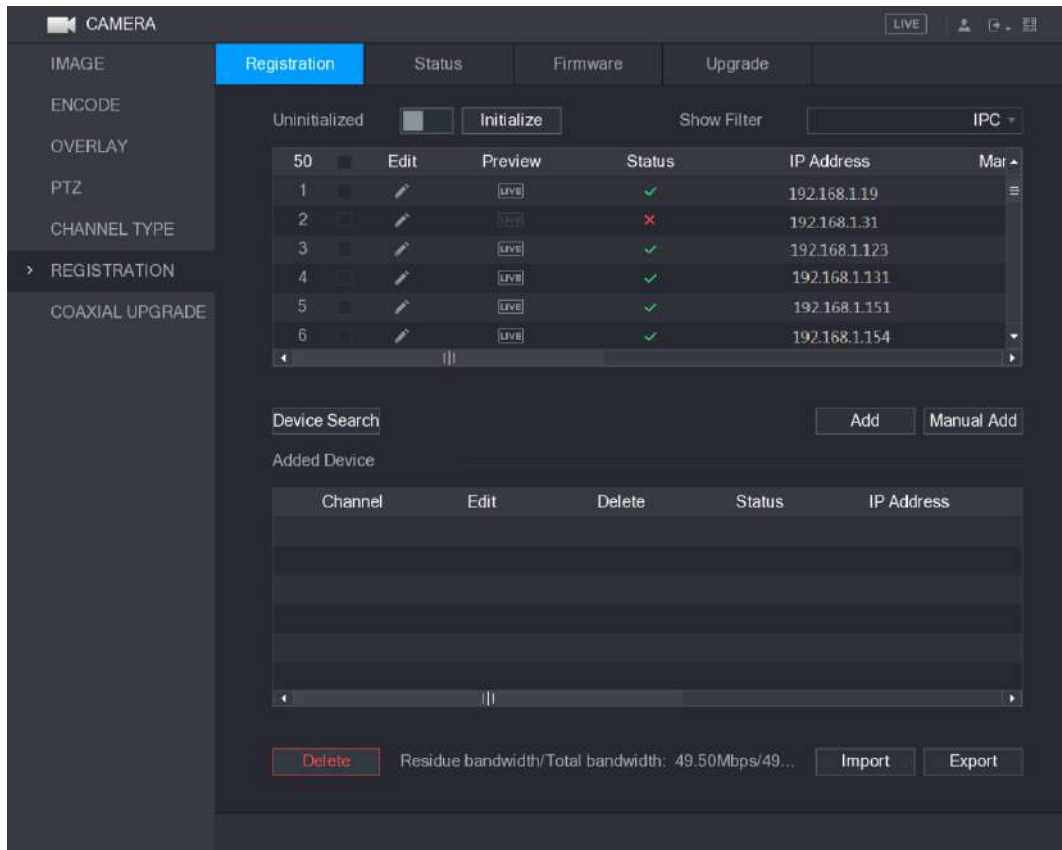

Figura 5-72

Paso 3 Seleccione el dispositivo no inicializado que desea inicializar.

Paso 4 Haga clic en **Inicializar**.

los **Introducir la contraseña** se muestra la interfaz. Vea la Figura 5-73.

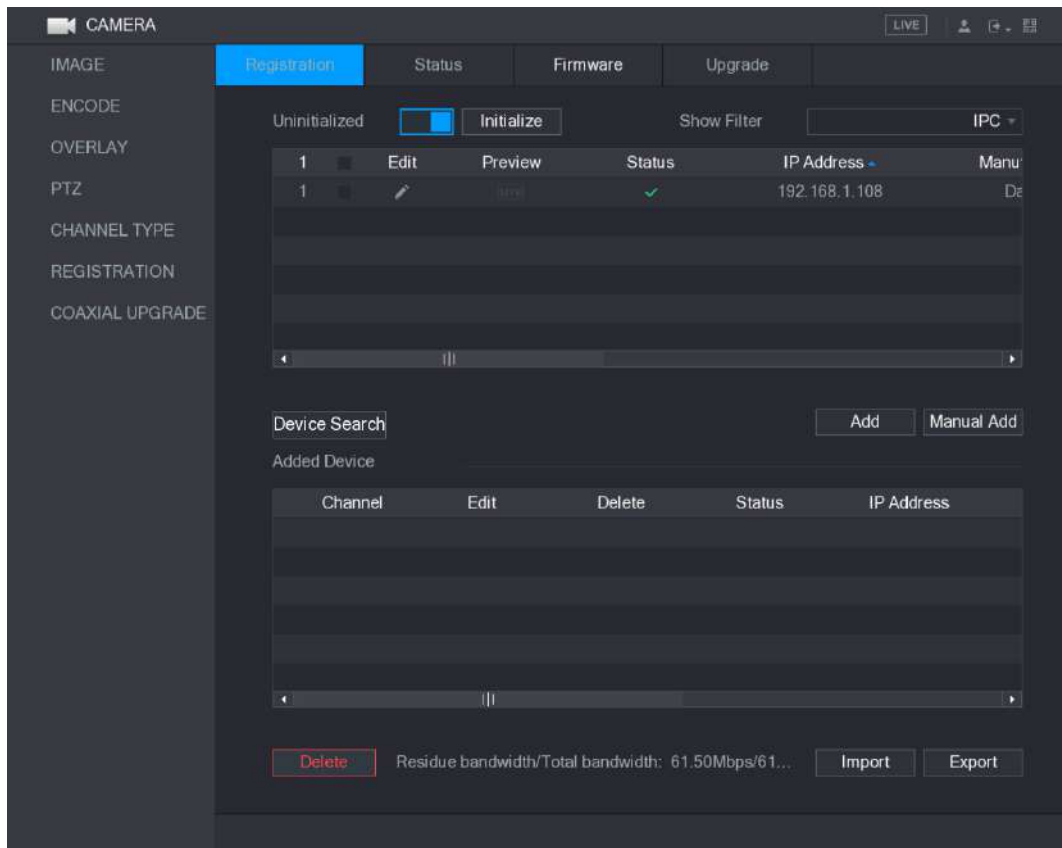

Figura 5-73

Paso 5 Configure la contraseña y la información de correo electrónico.

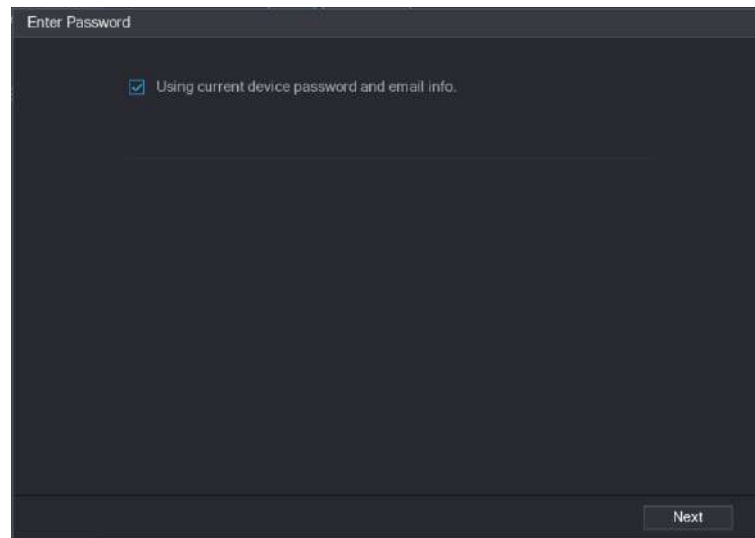

NOTE

Si selecciona el **Usando la contraseña actual del dispositivo y la información de correo electrónico** casilla de verificación, el dispositivo remoto utiliza automáticamente la contraseña actual y la información de correo electrónico, por lo que no es necesario volver a configurar la contraseña y la dirección de correo electrónico y puede ir al Paso 6.

1) Limpiar el **Usando la contraseña actual del dispositivo y la información de correo electrónico** casilla de verificación.

Se muestra la interfaz de configuración de contraseña. Vea la Figura 5-74.



Figura 5-74

2) Configure los ajustes para los parámetros de configuración de la contraseña. Consulte la Tabla 5-29.

Parámetro	Descripción
Usuario	El valor predeterminado es admin.
Contraseña	La nueva contraseña se puede configurar de 8 a 32 caracteres y contiene al menos dos tipos de números, letras y

Parámetro	Descripción
Confirmar contraseña	caracteres especiales (excepto "", "" "; ": "y" & "). Introduzca una contraseña segura de acuerdo con la indicación de la barra de seguridad de la contraseña.

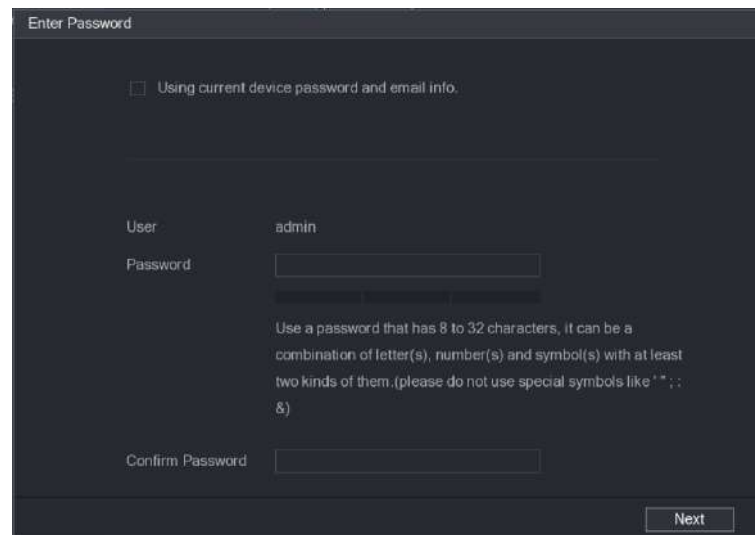
Tabla 5-29

3) Haga clic en **Próximo**.

los **Protección de contraseña** se muestra la interfaz. Vea la Figura 5-75.



Figura 5-75

4) Seleccione el **Dirección de correo electrónico** e ingrese la dirección de correo electrónico que desea reservar para restablecer la contraseña en el futuro.

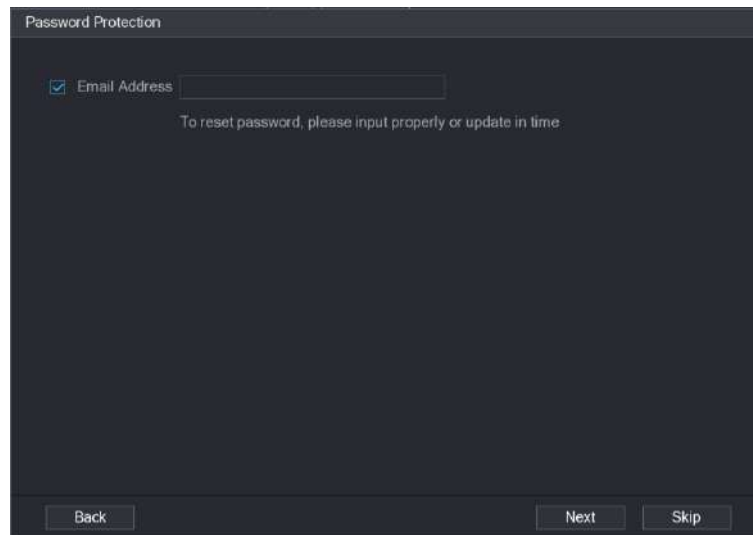

NOTE

Si no desea configurar la dirección de correo electrónico reservada, haga clic en **Omitir**.

Paso 6 Haga clic en **Próximo**.

los **RED** se muestra la interfaz. Vea la Figura 5-76.



Figura 5-76

Paso 7 Configure la dirección IP.

- Selecciona el **DHCP** casilla de verificación, no es necesario que ingrese la información de la dirección IP, porque el sistema asignará una dirección IP al dispositivo remoto. Selecciona el **ESTÁTICO** casilla de verificación, debe ingresar la dirección IP, el mástil de subred, la puerta de enlace predeterminada y el valor incremental. El sistema asignará la dirección IP a los dispositivos remotos aumentando progresivamente la última parte de la dirección IP al inicializar los dispositivos en lotes.

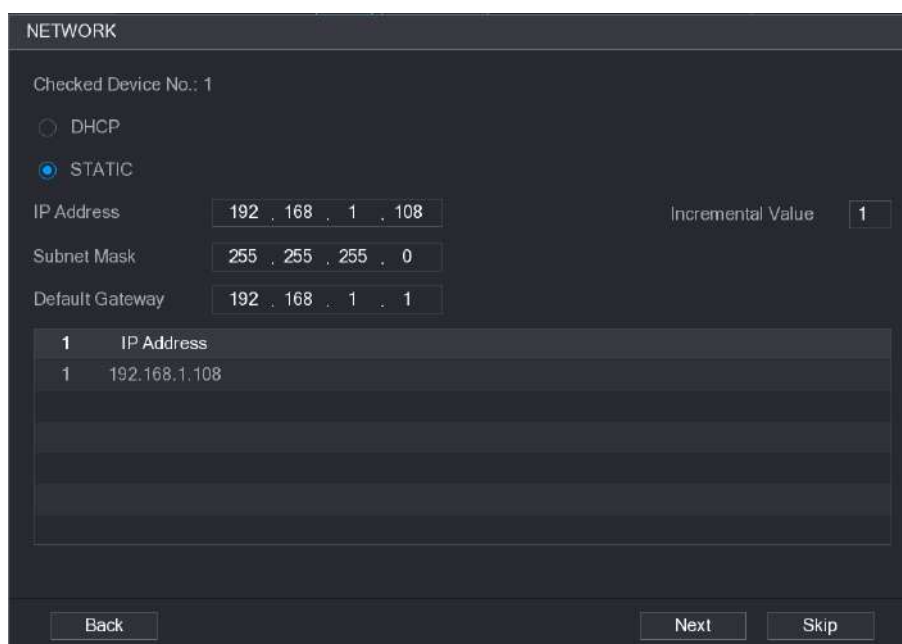

NOTE

Al configurar la dirección IP para varios dispositivos remotos que no estaban en el mismo segmento de red, estos dispositivos remotos pertenecerán al mismo segmento de red después de la configuración.

Paso 8 Haga clic en **Próximo**.

Se inicia la inicialización. Una vez completado el proceso, consulte la Figura 5-77.



Figura 5-77

Paso 9 Haga clic en **Terminado** para completar la configuración.

5.6.1.2 Agregar dispositivos remotos automáticamente

Paso 1 En el **Registro** interfaz, haga clic en **Búsqueda de dispositivos**

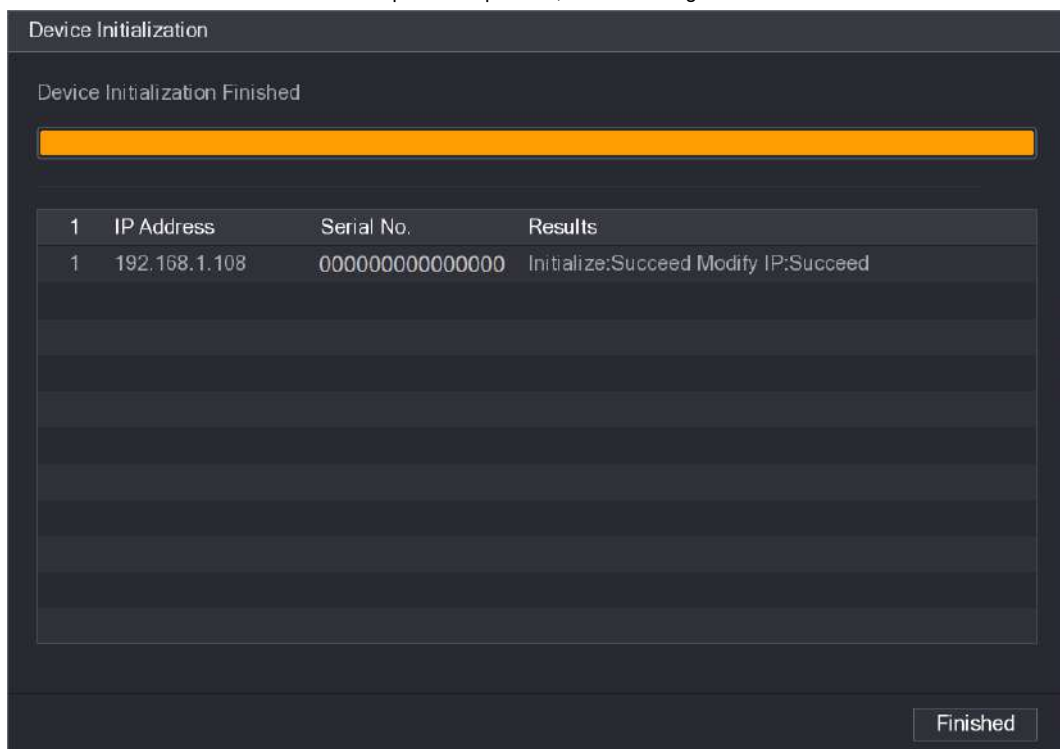
Se muestran los dispositivos buscados. Vea la Figura 5-78.



Figura 5-78

Paso 2 Seleccione la casilla de verificación del dispositivo.

Paso 3 Haga clic en **Añadir**.

El dispositivo se agrega al **Dispositivo agregado** zona.

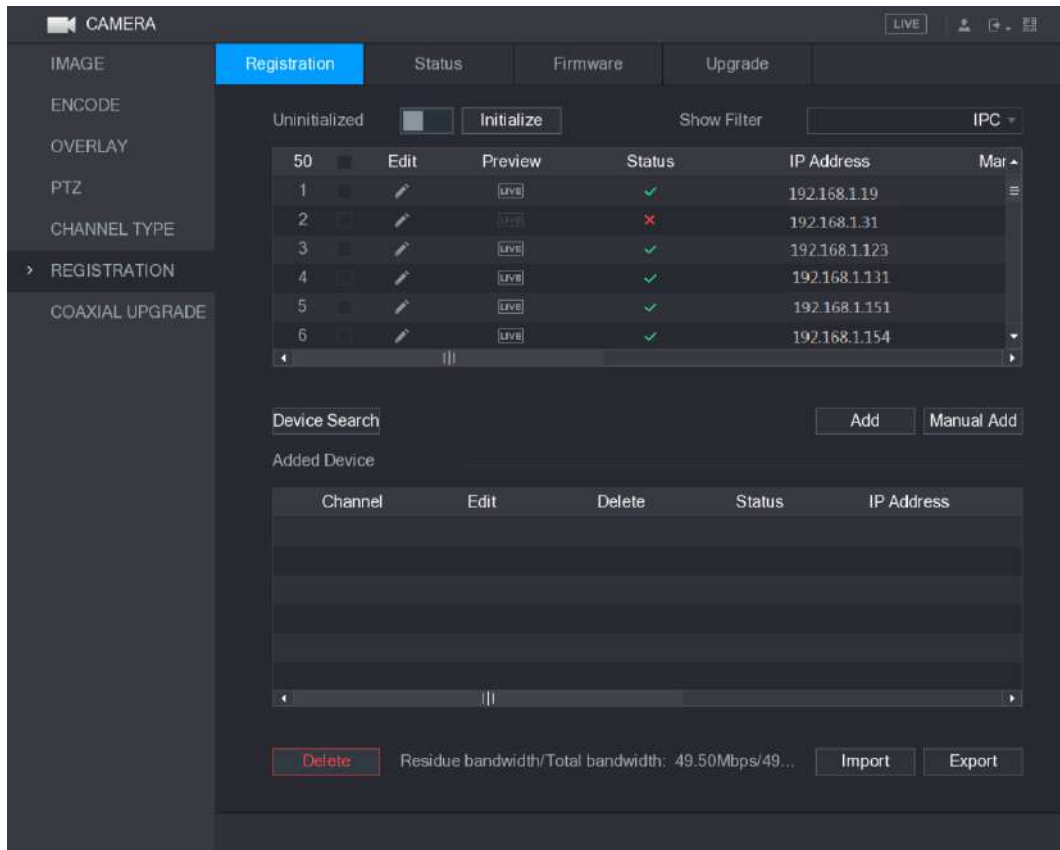

NOTE

- También puede hacer doble clic en el dispositivo para agregarlo al **Dispositivo agregado** zona. Puede agregar dispositivos en lotes.

5.6.1.3 Agregar dispositivos remotos manualmente

Paso 1 En el **Registro** interfaz, haga clic en **Agregar manual**.

los **Agregar manual** se muestra la interfaz. Vea la Figura 5-79.

Figura 5-79

Paso 2 Configure los ajustes para los parámetros de dispositivo de adición manual. Consulte la Tabla 5-30.

Parámetro	Descripción
Canal	En el Canal lista, seleccione el canal que desea utilizar en el dispositivo para conectar el dispositivo remoto.
Fabricante	En el Fabricante lista, seleccione el fabricante del dispositivo remoto.
Dirección IP	En el Dirección IP , ingrese la dirección IP del dispositivo remoto.  NOTE El valor predeterminado es 192.168.0.0, al que el sistema no puede conectarse.
Puerto RTSP	La configuración del valor predeterminado es 554. Puede ingresar el valor de acuerdo con su situación real.
Puerto HTTP	El valor predeterminado es 80. Puede ingresar el valor de acuerdo con su situación real. Si ingresa otro valor, por ejemplo, 70, y luego debe ingresar 70 después de la dirección IP al iniciar sesión en el dispositivo mediante el navegador. Ingrese el nombre de usuario del
Nombre de usuario	dispositivo remoto.
Contraseña	Ingrese la contraseña del usuario para el dispositivo remoto.
Canal remoto	Ingrese el número de canal remoto del dispositivo remoto que desea agregar.
Búfer del decodificador	En el Búfer del decodificador lista, seleccione Predeterminado , en tiempo real , o Fluido .
Tipo de protocolo	<ul style="list-style-type: none"> Si el dispositivo remoto se agrega a través de un protocolo privado, el tipo predeterminado es TCP. Si el dispositivo remoto se agrega a través del protocolo Onvif, el sistema



Parámetro	Descripción
	<p>apoya Automático, TCP, UDP, o MULTICAST.</p> <ul style="list-style-type: none"> Si el dispositivo remoto se agrega a través de otros fabricantes, el sistema admite TCP y UDP.
Cifrar	<p>Si el dispositivo remoto se agrega a través del protocolo Onvif, seleccionando el Cifrar La casilla de verificación proporcionará protección de cifrado a los datos que se transmiten.</p> <p> NOTE</p> <p>Para usar esta función, la función HTTPS debe estar habilitada para la cámara IP remota.</p>

Tabla 5-30

Paso 3 Haga clic en **Aplicar** para guardar la configuración.



NOTE

- Solo se puede agregar un dispositivo manualmente a la vez.
-  indica conexión exitosa y  indica que la conexión falló.

5.6.1.4 Modificación o eliminación de dispositivos remotos

Puede modificar y eliminar los dispositivos agregados.

- Para modificar los dispositivos remotos, haga lo siguiente:

Paso 1 clic



o haga doble clic en un dispositivo.

los **Editar** se muestra la interfaz. Vea la Figura 5-80.

Figura 5-80

Paso 2 En el **Canal** lista, seleccione el canal para el que desea modificar la configuración.

Paso 3 Haga clic en **Okay** para guardar la configuración.

 **NOTE**

Hacer clic **Copiar** para copiar el nombre de usuario y la contraseña a otros canales. Para eliminar uno o

- más dispositivos agregados, haga lo siguiente:
 - Hacer clic  para eliminar un dispositivo.
 - Seleccione la casilla de verificación de los dispositivos que desea eliminar y luego haga clic en **Eliminar**.

5.6.1.5 Modificación de la dirección IP

Puede modificar una sola dirección IP o varias direcciones IP de dispositivos remotos a la vez.

- Para modificar una única dirección IP, haga lo siguiente:

Paso 1 En el área de la lista de dispositivos buscados, haga clic en



para el dispositivo que desea modificar la IP.

los **Modificar IP** se muestra la interfaz. Vea la Figura 5-81.

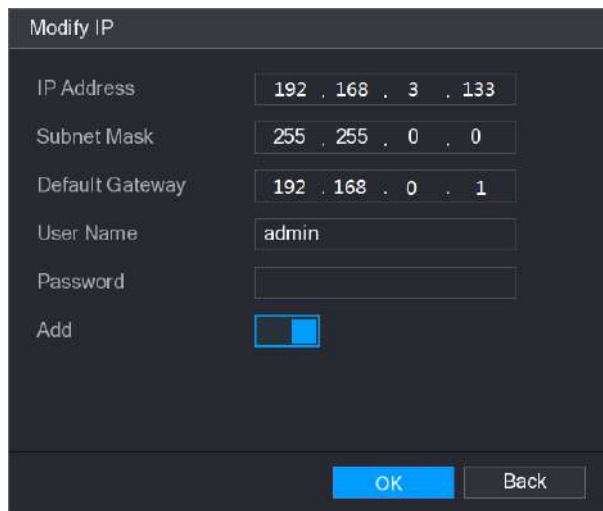

Modify IP	
IP Address	192 . 168 . 3 . 133
Subnet Mask	255 . 255 . 0 . 0
Default Gateway	192 . 168 . 0 . 1
User Name	admin
Password	
Add	<input checked="" type="checkbox"/>
OK Back	

Figura 5-81

Paso 2 Configure los ajustes de dirección IP, máscara de subred, puerta de enlace predeterminada, nombre de usuario y contraseña.

Paso 3 Habilite el **Añadir** función para agregar el dispositivo en el **Dispositivo agregado** zona. Hacer clic **Okay** para guardar la

Paso 4 configuración.

- A modificar la dirección IP en lotes, haga lo siguiente:

Paso 1 En el área de la lista de dispositivos buscados, seleccione los dispositivos cuya dirección IP desea modificar en lotes.

Paso 2 Haga clic en



los **Modificar IP** se muestra la interfaz. Vea la Figura 5-82.



Figura 5-82

Paso 3 Active el **Modificar por lotes** función.

Paso 4 Configure los ajustes para la dirección IP de inicio (la dirección IP se asigna en secuencia), máscara de subred, puerta de enlace predeterminada, nombre de usuario y contraseña.

Paso 5 Habilite el **Añadir** función para agregar los dispositivos en el **Dispositivo agregado** zona.

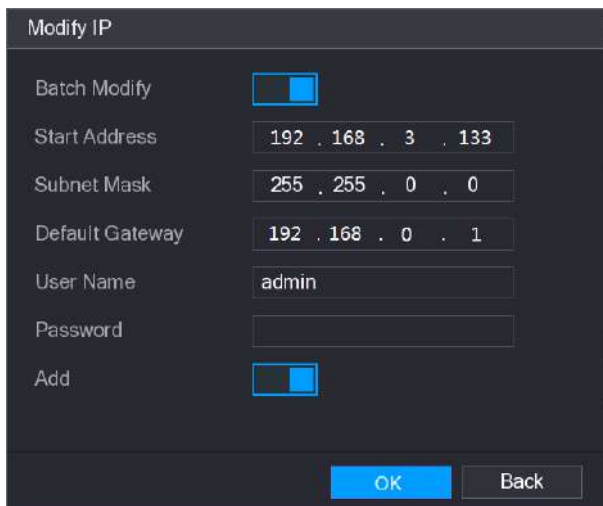
Paso 6 Haga clic en **Aplicar** para guardar la configuración.

5.6.1.6 Exportar dirección IP

Puede exportar la dirección IP agregada al dispositivo de almacenamiento USB.

NOTE

La información exportada se guarda en un archivo .csv, que incluye dirección IP, número de puerto, número de canal, fabricante, nombre de usuario y contraseña.

Paso 1 Inserte el dispositivo de almacenamiento USB en el puerto USB del dispositivo.

Paso 2 Haga clic en **Exportar**.

los **Vistazo** se muestra la interfaz. Vea la Figura 5-83.



Figura 5-83

Paso 3 Configure la ruta de guardado.

Paso 4 Haga clic en **Okay** para guardar la configuración.

Aparece un mensaje emergente que indica "Exportado correctamente".

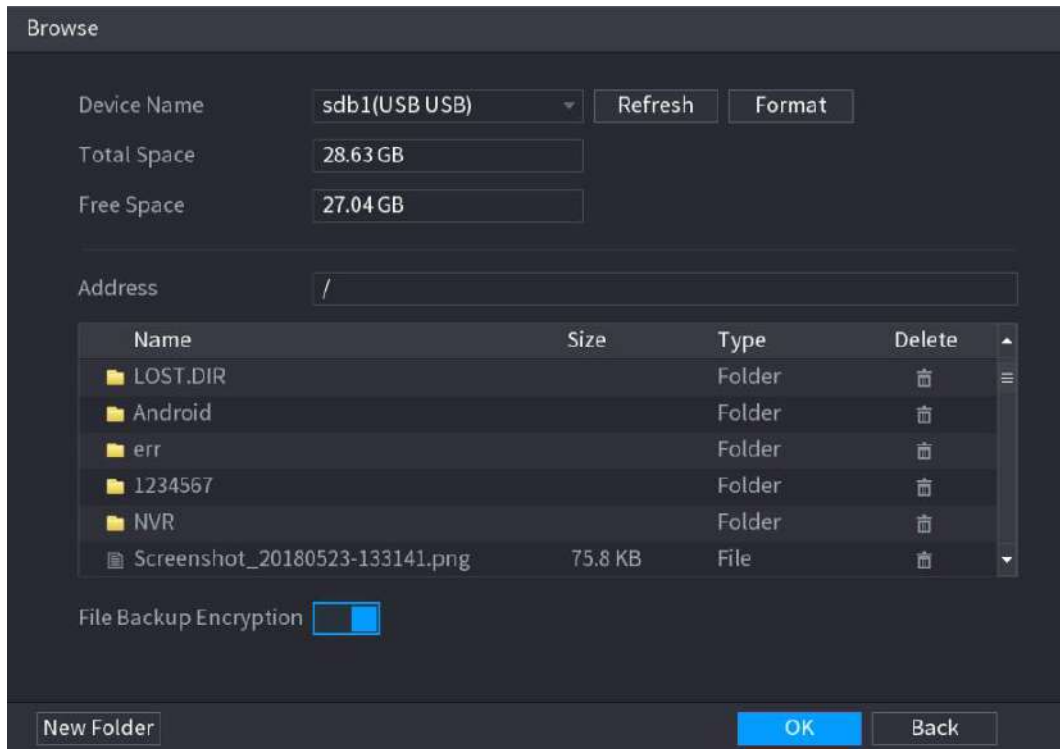
Paso 5 Haga clic en **OKAY**.



NOTE

Al exportar la dirección IP, el **Cifrado de copia de seguridad de archivos** La casilla de verificación está seleccionada de forma predeterminada. La información del archivo incluye dirección IP, puerto, número de canal, fabricante, nombre de usuario y contraseña.

- Si selecciona el **Cifrado de copia de seguridad de archivos** casilla de verificación, el formato de archivo es .backup. Si borra el **Cifrado de copia de seguridad de archivos** casilla de verificación, el formato de archivo es .csv. En este caso, puede haber riesgo de filtración de datos.

5.6.1.7 Importación de direcciones IP

Puede agregar dispositivos remotos importando la información de la dirección IP.

Paso 1 Inserte el dispositivo de almacenamiento USB en el puerto USB del dispositivo.

Paso 2 Haga clic en **Importar**.

los **Vistazo** se muestra la interfaz. Vea la Figura 5-84.



Figura 5-84

Paso 3 Seleccione el archivo que desea importar.

Paso 4 Haga clic en **Okay** para comenzar a importar.

Una vez finalizada la importación, se muestra un mensaje emergente que indica "La importación se realizó correctamente".

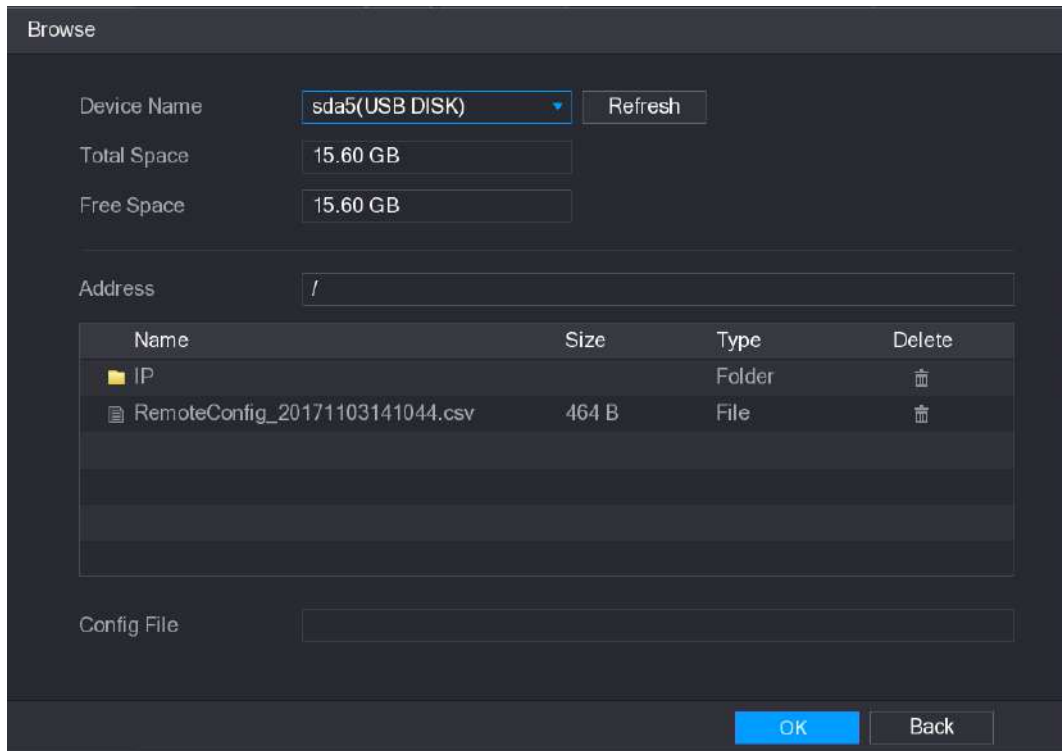

NOTE

Si la dirección IP que desea importar ya existe en el dispositivo, el sistema mostrará un mensaje para preguntarle si debe sobrescribir el contenido existente.

- Hacer clic **Okay** para reemplazar el existente. Hacer clic **Cancelar** para agregarlo como un dispositivo separado en el **Dispositivo agregado** zona.



CAUTION

- Puede editar el archivo .csv exportado y tener cuidado de no cambiar el formato del archivo; de lo contrario, el archivo no se puede importar, ya que se considerará no válido.
- El idioma del archivo .csv debe coincidir con el idioma del dispositivo.
- No se admite la importación y exportación a través de un protocolo personalizado.

5.6.2 Gestión de dispositivos remotos

Puede ver el estado de los dispositivos remotos y actualizarlos.

5.6.2.1 Ver estado

Puede ver la información del dispositivo, como el estado de la conexión, la dirección IP, la detección de movimiento, la detección de pérdida de video, el nombre de la cámara y el fabricante.

Seleccione **Menú principal> CÁMARA> REGISTRO> Estado**, la **Estado** se muestra la interfaz. Vea la Figura 5-85.



Figura 5-85

5.6.2.2 Visualización de la información del firmware

Puede ver la información del firmware del dispositivo, como el número de canal, la dirección IP, el fabricante, la versión del sistema, la entrada de video, la entrada de audio y la entrada de alarma.

Seleccione **Menú principal > CÁMARA > REGISTRO > Firmware**, la **Firmware** se muestra la interfaz. Vea la Figura 5-86.

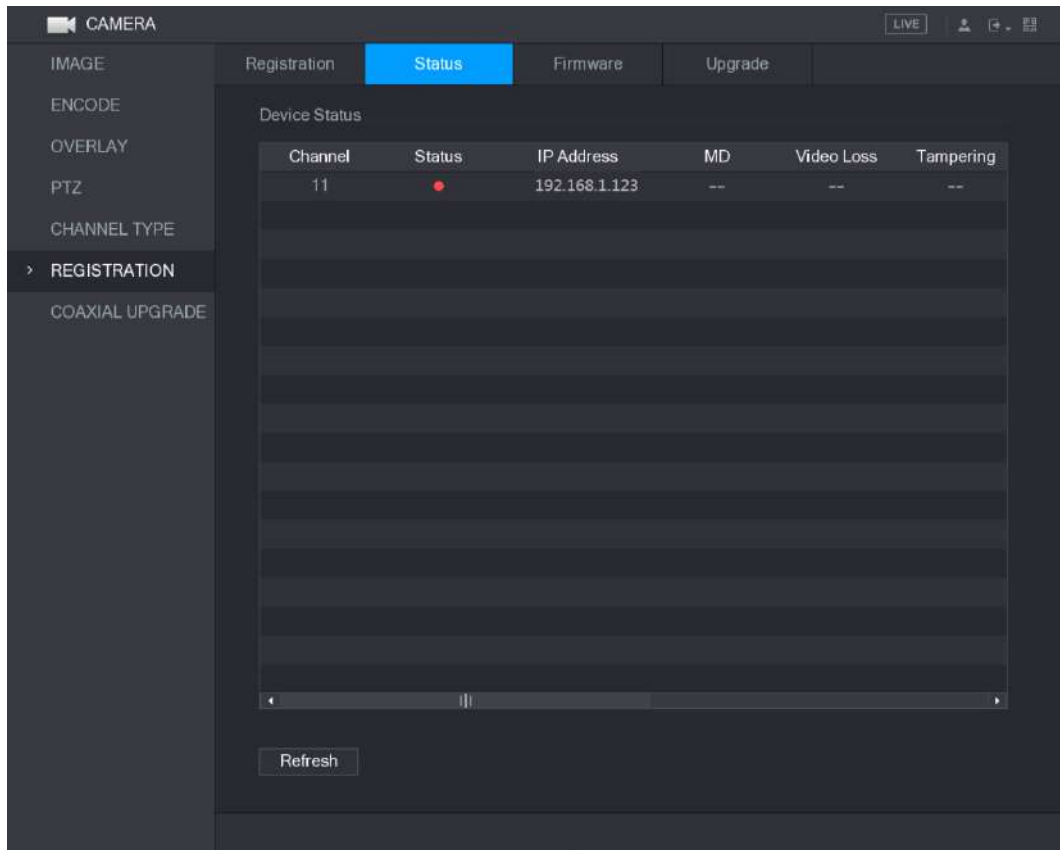

Figura 5-86

5.6.2.3 Actualización de dispositivos remotos

Paso 1 Seleccione **Menú principal**> **CÁMARA**> **REGISTRO**> **Actualizar**.

los **Potenciar** se muestra la interfaz. Vea la Figura 5-87.

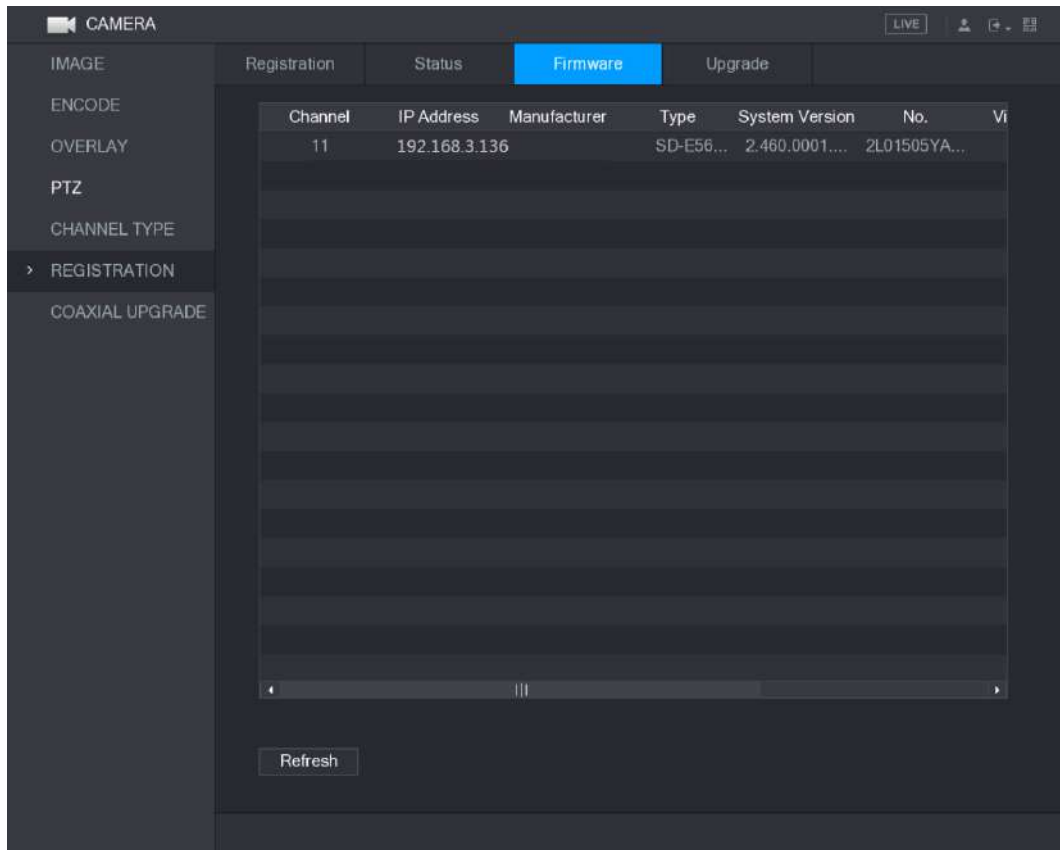

Figura 5-87

Paso 2 Actualice el dispositivo.

- Actualización de archivo
 - 1) Inserte un dispositivo de almacenamiento USB que contenga los archivos de actualización en el puerto USB del dispositivo.
 - 2) Seleccione los dispositivos que desea actualizar. Hacer clic **Actualización de**
 - 3) **archivos.**

los **Actualización de archivo** se muestra la interfaz. Seleccione los

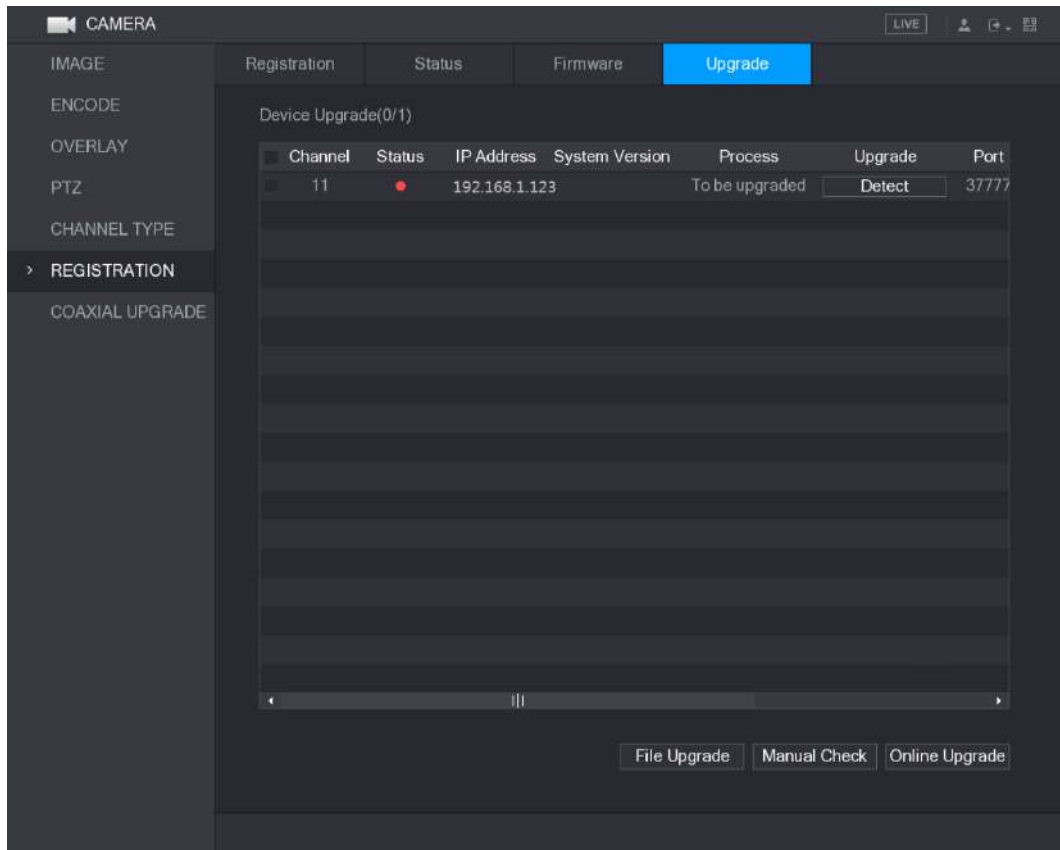
- 4) archivos de actualización y haga clic en **Aplicar.**

- Actualización en línea

- 1) Hacer clic **Detectar** o seleccione la casilla de verificación del dispositivo que desea actualizar y haga clic en

Verificación manual.

El sistema comienza a detectar si hay una nueva versión en el servidor en línea. Seleccione la casilla de verificación

- 2) de todos los dispositivos que tienen nueva versión. Hacer clic **Actualización en línea.**

3)



NOTE

- El sistema mostrará un mensaje para indicar si la actualización se realizó correctamente. Puede utilizar la lista
- Tipo para filtrar los dispositivos de modo que pueda encontrarlos rápidamente.

5.7 Configurar ajustes de grabación

Puede grabar video de forma manual o automática y configurar los ajustes de grabación para transmisión principal y transmisión secundaria respectivamente.

5.7.1 Habilitación del control de registros



- La operación de grabación manual requiere que el usuario tenga permiso para acceder **ALMACENAMIENTO** ajustes.
- Verifique para asegurarse de que el disco duro instalado en el dispositivo se haya formateado correctamente.

Para ingresar a la interfaz de control de registros, haga lo siguiente:

Paso 1 Haga clic con el botón derecho en la pantalla de visualización en vivo, se muestra el menú de acceso directo. En el atajo menú, seleccione **Manual > Control de grabación**.

los **GRABAR** se muestra la interfaz, consulte la Figura 5-88.



Figura 5-88

Paso 2 Configure los ajustes para los parámetros de control de grabación. Consulte la Tabla 5-31.

Parámetro	Descripción
Canal	Muestra todos los canales analógicos y los canales digitales conectados. Puede seleccionar un solo canal o seleccionar Todas .
Estado de registro	<ul style="list-style-type: none"> • Auto: Grabe automáticamente de acuerdo con el tipo de grabación y el tiempo de grabación según lo configurado en el horario de grabación. • Manual: Mantenga la grabación general durante 24 horas para el canal seleccionado. • Detener: No grabe.
Estado de la instantánea	Habilite o deshabilite la instantánea programada para los canales correspondientes.

Tabla 5-31

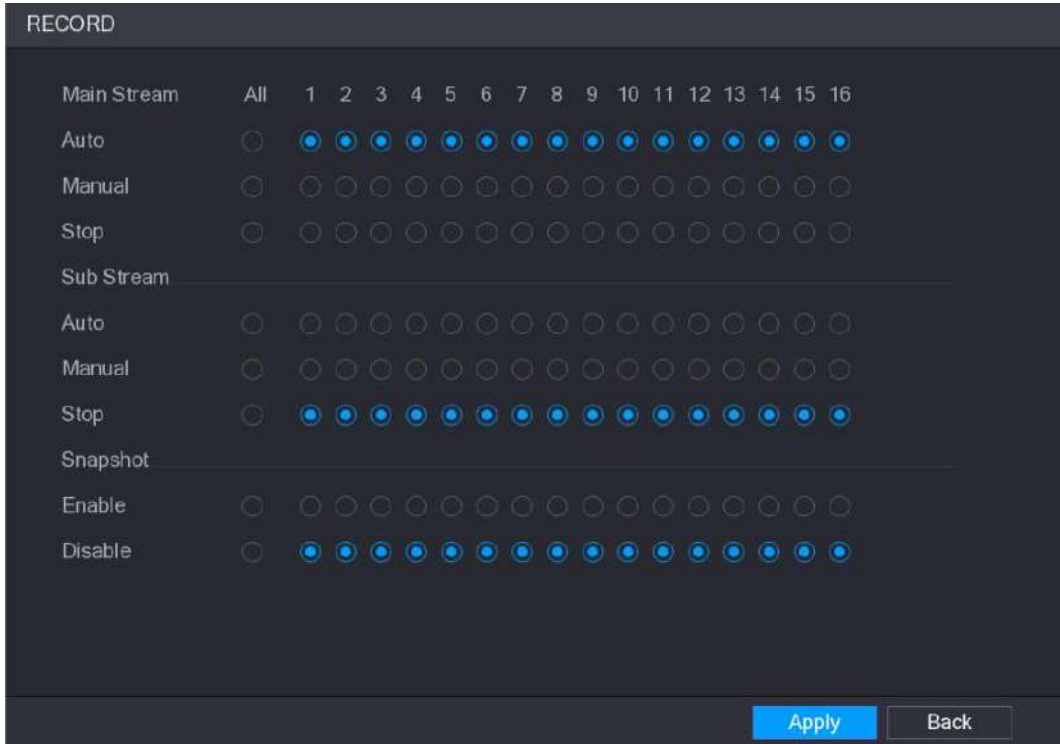
Paso 3 Haga clic en **Aplicar**.

5.7.2 Configuración del programa de almacenamiento de video grabado

Debe configurar el programa de almacenamiento para el video grabado para que el video grabado se pueda guardar. Para obtener más información, consulte "5.1.4.9 Configuración del programa de almacenamiento de video grabado".

5.8 Configurar los ajustes de instantáneas

5.8.1 Configurar el disparador de instantáneas

La instantánea se divide en instantánea programada, instantánea desencadenada por evento e instantánea desencadenada por detección de rostros.

Cuando ambos están habilitados, la instantánea activada por el evento tiene la prioridad.

- Si no hay un evento de alarma, el sistema realiza una instantánea programada.
- Si hay algún evento de alarma, el sistema realiza una instantánea activada por el evento.

5.8.1.1 Configuración de instantáneas programadas

Paso 1 Haga clic con el botón derecho en la pantalla de visualización en vivo, se muestra el menú de acceso directo.

Paso 2 En el menú de acceso directo, seleccione **Manual > Control de grabación**.

los **GRABAR** se muestra la interfaz.

Paso 3 En el **Instantánea** área, habilite la instantánea para los canales si es necesario. Ver figura 5-89.



Figura 5-89

Paso 4 Seleccione **Menú principal > CÁMARA > CODIFICAR > Instantánea**.

los **Instantánea** se muestra la interfaz.

Paso 5 En el **Modo** lista, seleccione **General**, y luego configurar otros parámetros. Ver figura 5-90.

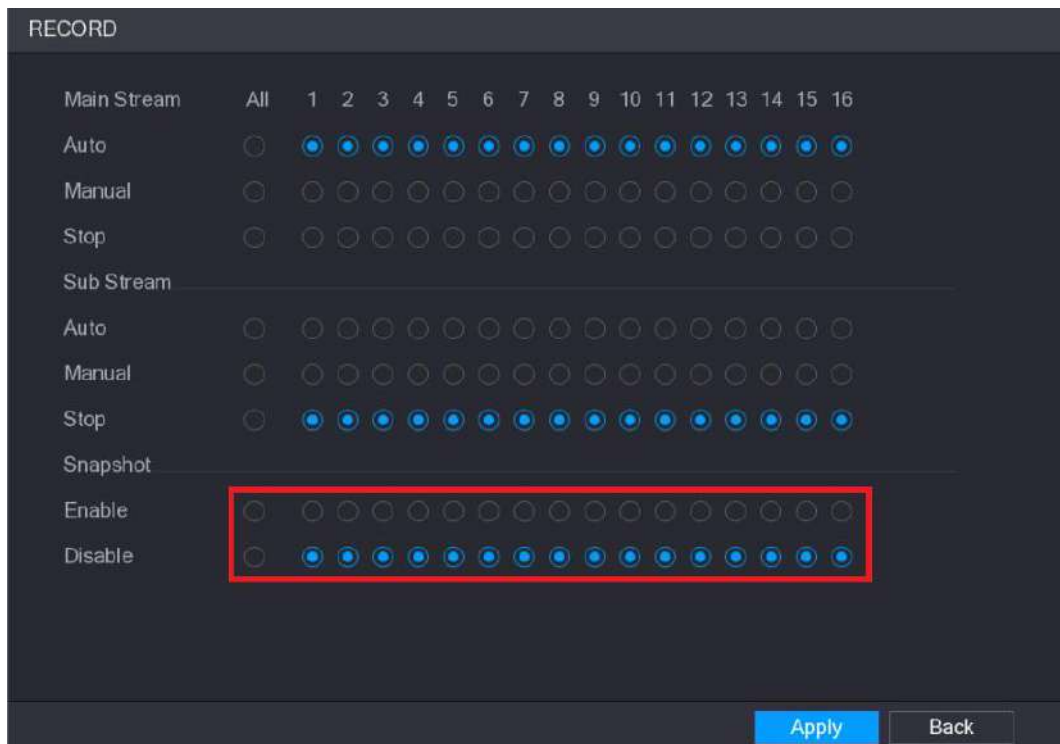

Figura 5-90

Paso 6 Haga clic en **Aplicar** para guardar la configuración.

- Si ha configurado la programación de instantáneas, la configuración se ha completado.
- Si no ha configurado la programación de instantáneas, consulte "5.1.4.10 Configuración de la programación de almacenamiento de instantáneas".

5.8.1.2 Configuración de instantáneas activadas por eventos

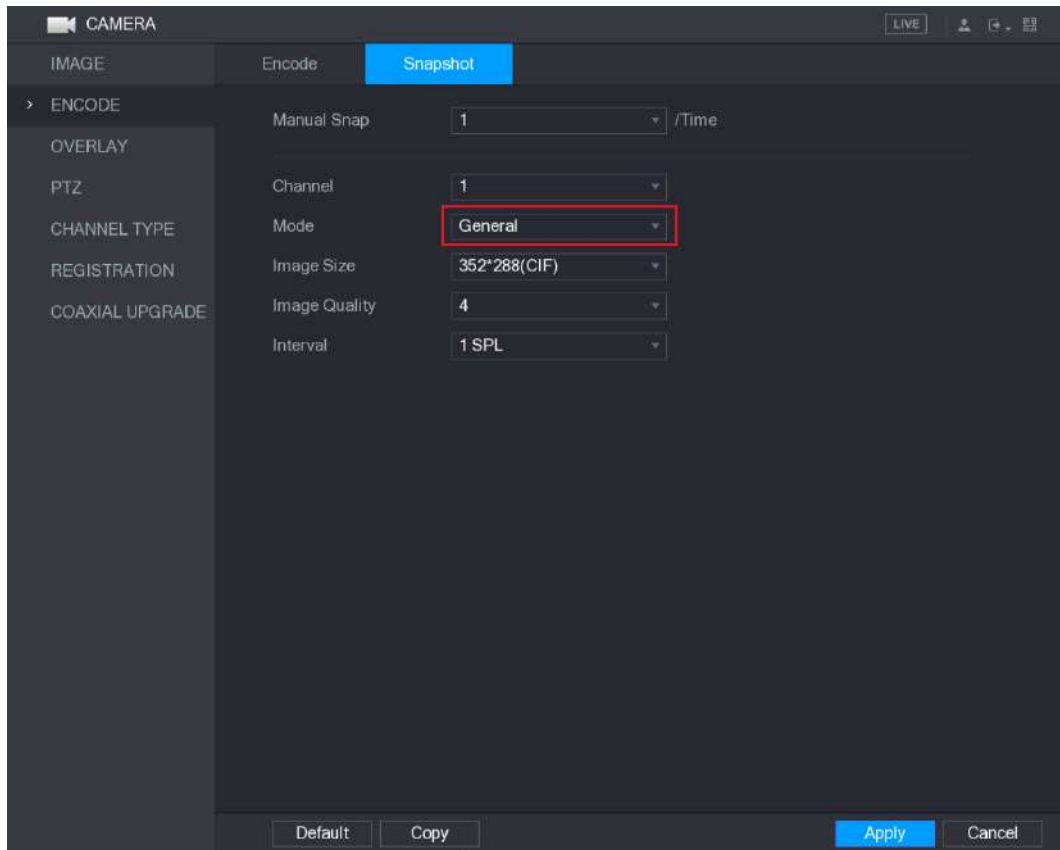
Paso 1 Seleccione **Menú principal > CÁMARA > CODIFICAR > Instantánea**.

los **Instantánea** se muestra la interfaz.

Paso 2 En el **Modo** lista, seleccione **Evento**, y luego configurar otros parámetros. Vea la Figura 5-91.



Figura 5-91

Paso 3 Seleccione **Menú principal > ALARMA > DETECCIÓN DE VÍDEO**, y seleccione el tipo de evento a configurar, por ejemplo, seleccione el **Detección de movimiento** lengüeta. Vea la Figura 5-92.

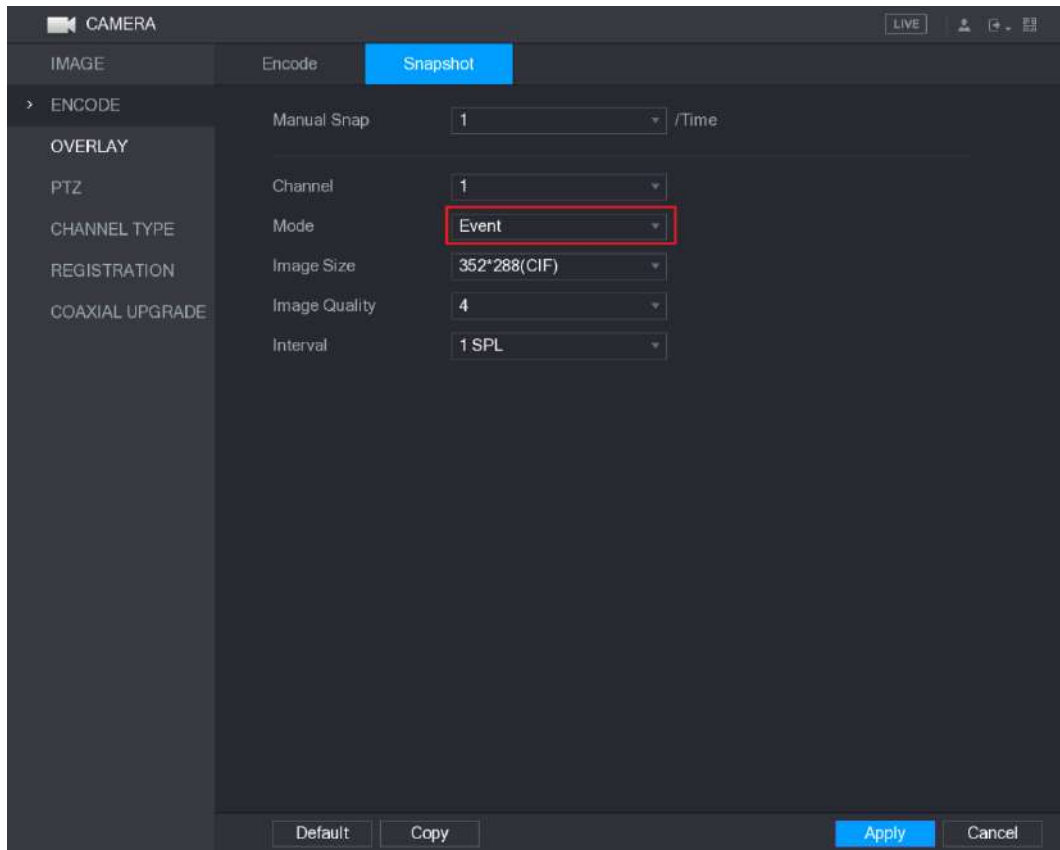

Figura 5-92

Paso 4 Seleccione el **Instantánea** casilla de verificación y seleccione el canal correspondiente.

Paso 5 Haga clic en **Aplicar**.

5.8.1.3 Configuración de la instantánea activada por detección facial

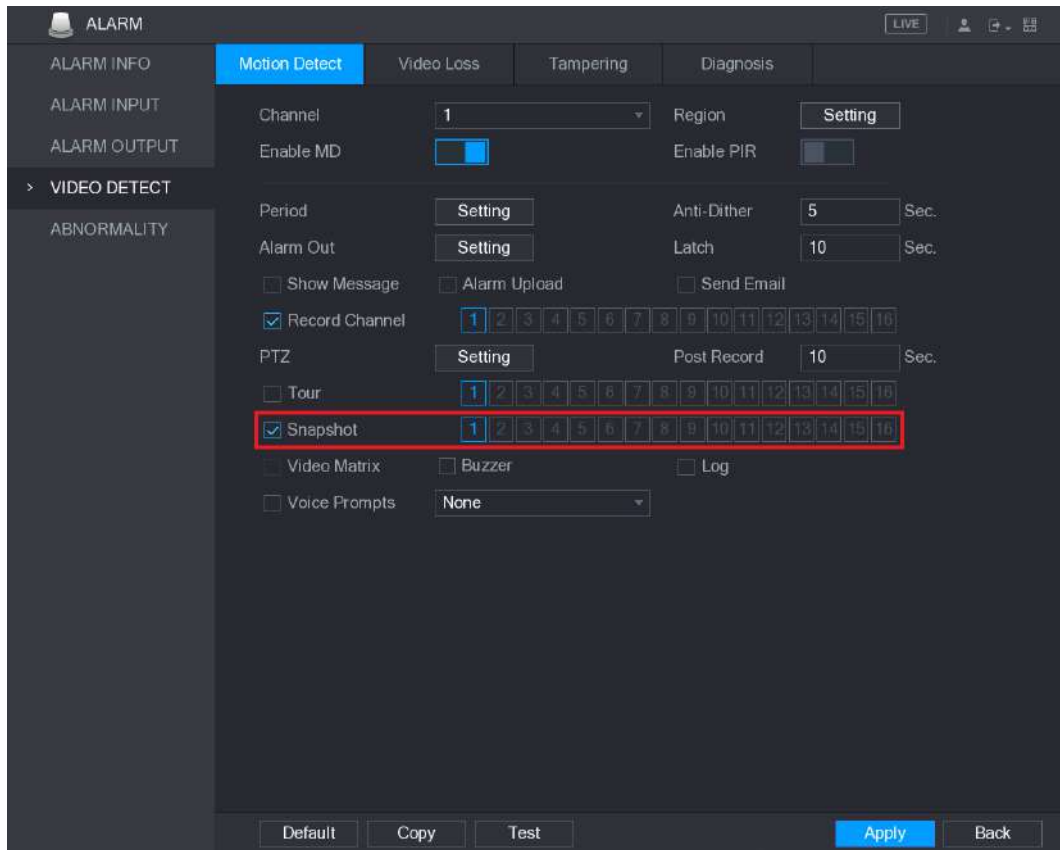
Paso 1 Seleccione **Menú principal > CÁMARA > CODIFICAR > Instantánea**.

los **Instantánea** se muestra la interfaz.

Paso 2 En el **Modo** lista, seleccione **Cara humana**, y luego configurar otros parámetros. Ver figura 5-93.



Figura 5-93

Paso 3 Seleccione **Menú principal**> **DETECCIÓN DE CARA**> **PARÁMETROS**> **Rostro humano**.

los **Cara humana** se muestra la interfaz. Vea la Figura 5-94.

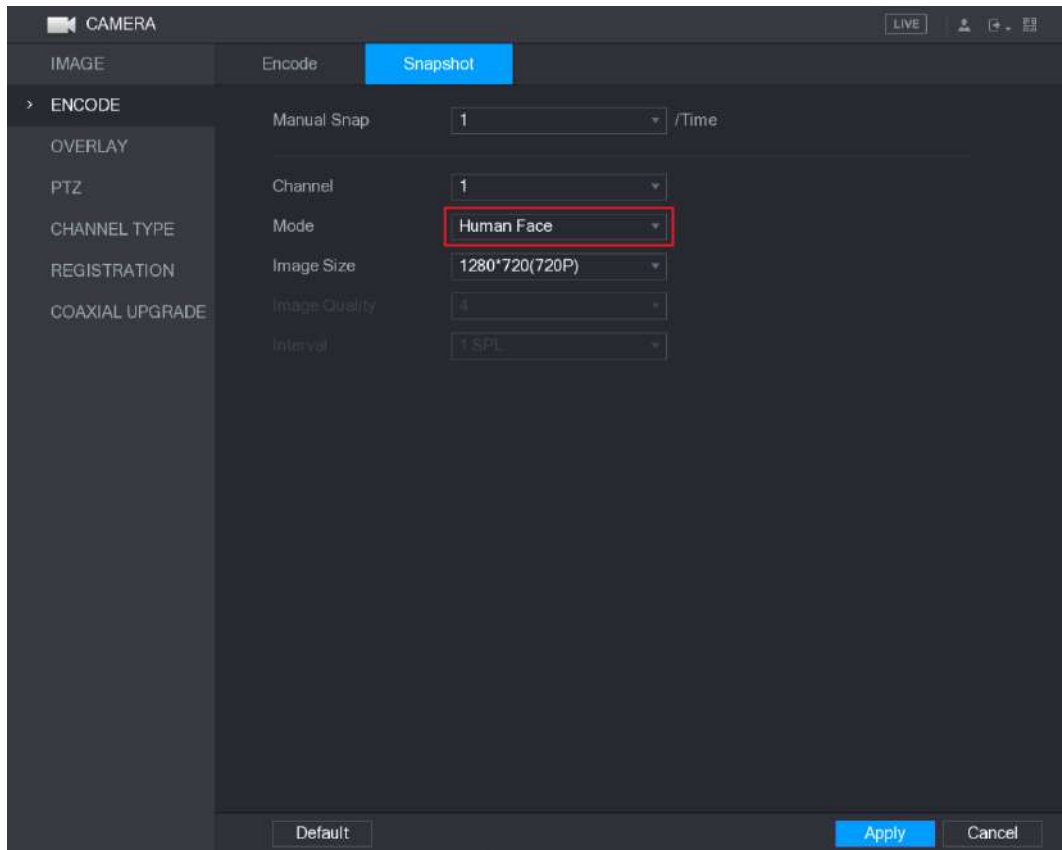

Figura 5-94

Paso 4 Seleccione el **Instantánea** casilla de verificación y seleccione el canal correspondiente.

Paso 5 Haga clic en **Aplicar**.

5.8.2 Configuración del programa de almacenamiento de instantáneas

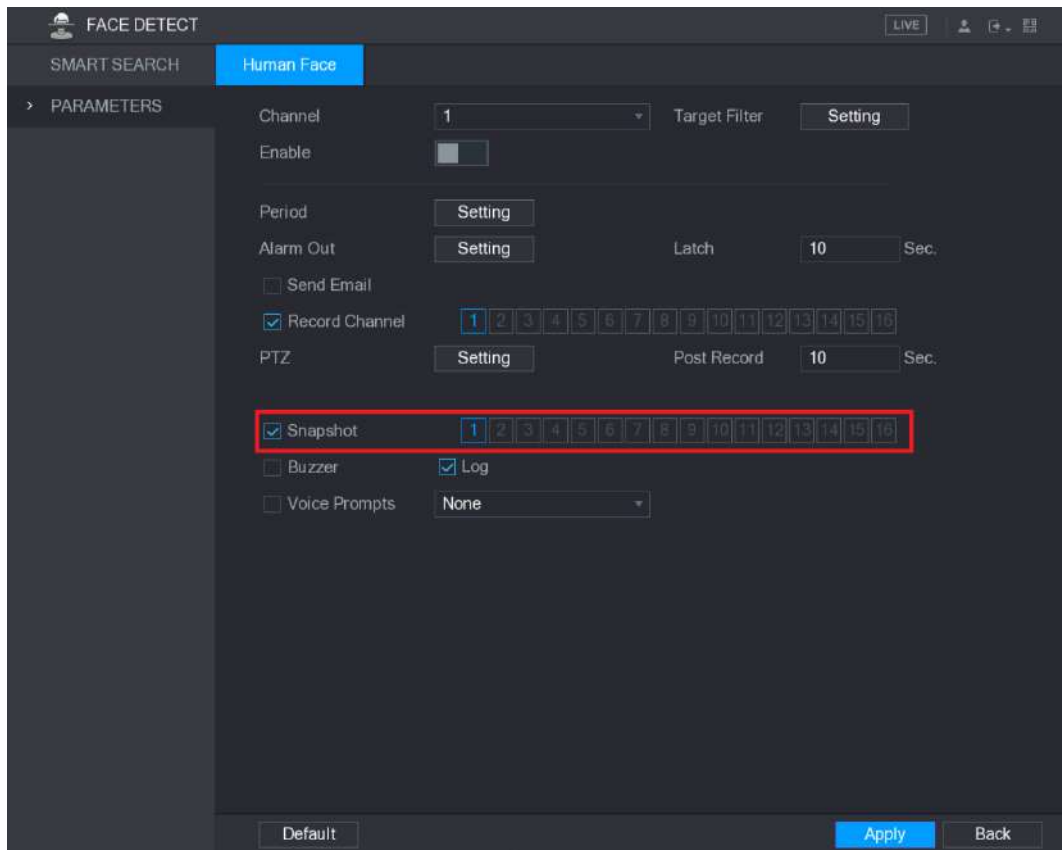
Debe configurar el programa de almacenamiento de la instantánea para que se pueda guardar. Para obtener más información, consulte "5.1.4.10 Configuración del programa de almacenamiento de instantáneas".

5.8.3 Copia de seguridad de instantáneas en FTP

Paso 1 Seleccione **Menú principal**> **ALMACENAMIENTO**> **FTP**.

los **FTP** se muestra la interfaz. Vea la Figura 5-95.

Category	Field	Value	Alarm	Intel	MD	General
STORAGE	Enable	<input checked="" type="checkbox"/>				
	Host IP	0 . 0 . 0 . 0				
	Port	21				
	Anonymity	<input type="checkbox"/>				
	User Name					
	Password					
	Remote Directory					
	File Length(M)	0				
	Image Upload Interval(Sec.)	2				
	Channel	1				
Week Day	Wed					
Period 1	00 : 00 - 24 : 00	<input type="checkbox"/>	<input type="checkbox"/>	<input type="checkbox"/>	<input type="checkbox"/>	
Period 2	00 : 00 - 24 : 00	<input type="checkbox"/>	<input type="checkbox"/>	<input type="checkbox"/>	<input type="checkbox"/>	

Figura 5-95

Paso 2 Habilite la función FTP y configure los parámetros. Para obtener más información, consulte "5.19.6

Configuración de los ajustes de almacenamiento FTP".

Las instantáneas se cargarán en FTP para realizar una copia de seguridad.

5.9 Reproducción de video

5.9.1 Habilitación del control de registros



CAUTION

- La operación de grabación manual requiere que el usuario tenga permiso para acceder **ALMACENAMIENTO** ajustes.
- Verifique para asegurarse de que el disco duro instalado en el dispositivo se haya formateado correctamente.

Para ingresar a la interfaz de control de registros, haga lo siguiente:

Paso 1 Haga clic con el botón derecho en la pantalla de visualización en vivo, se muestra el menú de acceso directo. En el atajo

menú, seleccione **Manual > Control de grabación**. los **GRABAR** se muestra la interfaz, consulte la Figura 5-96.



Figura 5-96

Paso 2 Configure los ajustes para los parámetros de control de grabación. Consulte la Tabla 5-32.

Parámetro	Descripción
Canal	Muestra todos los canales analógicos y los canales digitales conectados. Puede seleccionar un solo canal o seleccionar Todas .
Estado de registro	<ul style="list-style-type: none"> • Auto: Grabe automáticamente de acuerdo con el tipo de grabación y el tiempo de grabación según lo configurado en el horario de grabación. • Manual: Mantenga la grabación general durante 24 horas para el canal seleccionado. • Detener: No grabe.
Estado de la instantánea	Habilite o deshabilite la instantánea programada para los canales correspondientes.

Tabla 5-32

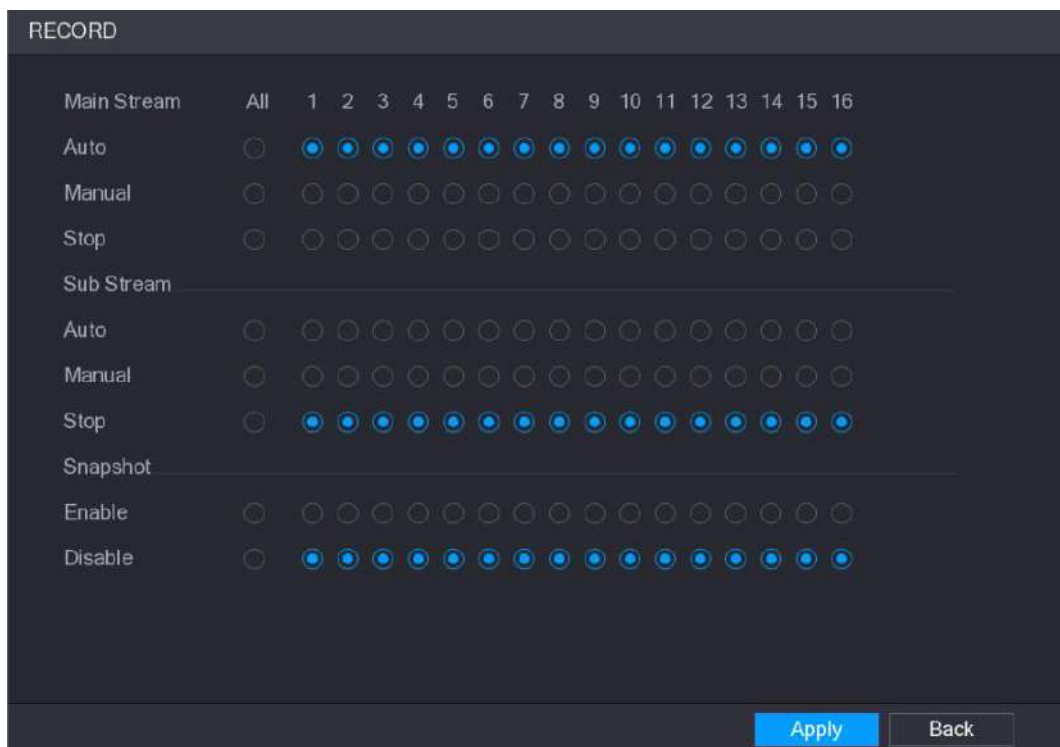
5.9.2 Reproducción instantánea

Puede usar la función de reproducción instantánea para reproducir los últimos cinco a sesenta minutos del video grabado en cualquier canal. Para obtener detalles sobre la función de reproducción instantánea, consulte "5.2.2.1 Reproducción instantánea".

5.9.3 Interfaz principal de reproducción de video

Puede buscar y reproducir el video grabado guardado en el dispositivo. Seleccione **Menú principal > VIDEO**, se muestra la interfaz de búsqueda de video. Vea la Figura 5-97.







Figura 5-97

No.	Función	Descripción
1	Ventana de visualización	<p>Muestra la imagen o el vídeo grabado buscado. Admite la reproducción en un solo canal, 4 canales, 9 canales y 16 canales simultáneamente.</p> <p> NOTE</p> <p>Al reproducir en un modo de un solo canal, mantenga presionado el botón izquierdo del mouse para seleccionar el área que desea ampliar. El área se agranda después de soltar el botón izquierdo del mouse. Para salir del estado ampliado, haga clic derecho en la imagen.</p>
2	Reproducción Barra de controles	<p>Botones de control de reproducción. Para obtener detalles sobre los botones de control, consulte "5.9.3.1 Introducción a los controles de reproducción".</p>

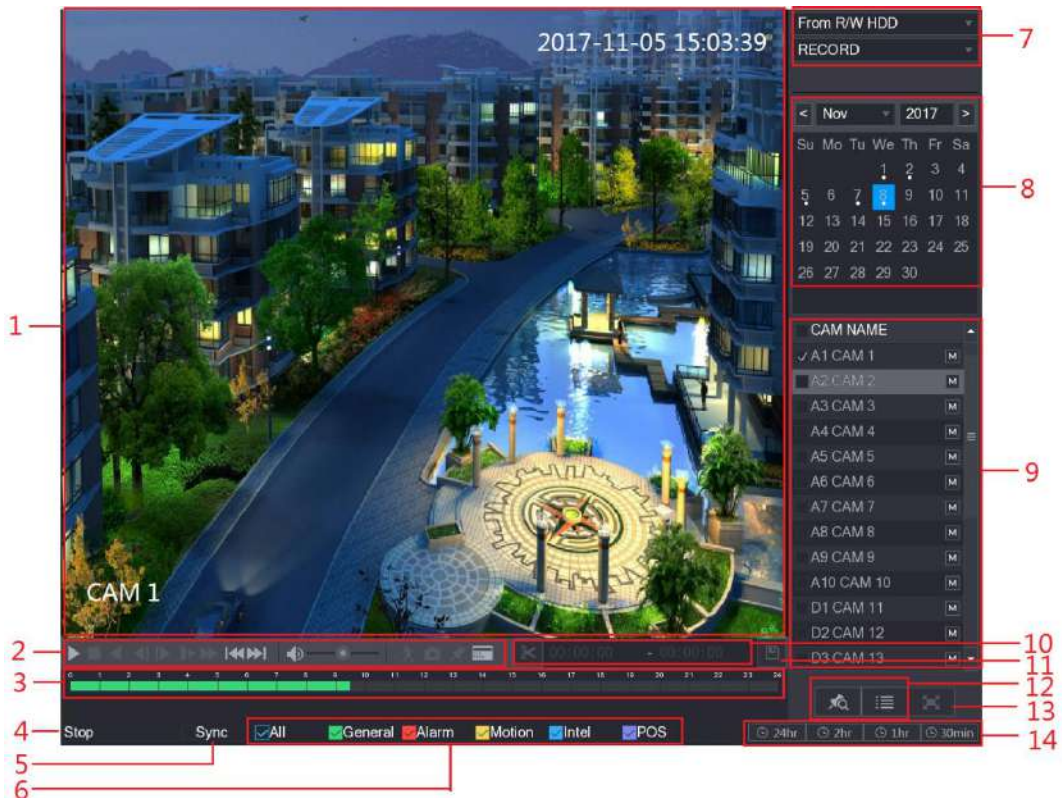
No.	Función	Descripción
3	Barra de tiempo	<p>Muestra el tipo y período de tiempo del video grabado actual.</p> <ul style="list-style-type: none"> En el diseño de 4 canales, se muestran cuatro barras de tiempo; en los otros diseños de vista, solo se muestra una barra de tiempo. Haga clic en el área coloreada para iniciar la reproducción a partir de un momento determinado. En la situación en la que está configurando los ajustes, gire el botón de la rueda en la barra de tiempo, la barra de tiempo se acerca desde 0. En la situación en que la reproducción está en curso, gire el botón de la rueda en la barra de tiempo, la barra de tiempo hace zoom desde el punto de tiempo donde se encuentra la reproducción. Colores de la barra de tiempo: el verde indica el tipo general; El rojo indica alarma externa; El amarillo indica detección de movimiento; El azul indica eventos inteligentes; El morado indica eventos de POS. Para algunos modelos, cuando hace clic en el área en blanco en la barra de tiempo, el sistema salta automáticamente al siguiente punto de tiempo donde se encuentra un video grabado.
4	Estado de reproducción	Incluye dos estados de reproducción: Tocar y Detener.
5	Sincronizar	Selecciona el Sincronizar casilla de verificación para reproducir simultáneamente videos grabados de diferentes canales en el mismo período en la vista multicanal. Seleccione la casilla de verificación para
6	Tipo de registro	definir el tipo de grabación a buscar. Seleccione el contenido para reproducir: Grabar, PIC, Reproducción
7	Tipo de búsqueda	de empalme. Para obtener detalles sobre la selección del tipo de búsqueda, consulte "5.9.3.2 Selección del tipo de búsqueda".
8	Calendario	Haga clic en la fecha que desea buscar, la barra de tiempo muestra el registro correspondiente. Las fechas con registro o instantánea tienen un pequeño círculo sólido debajo de la fecha.
9	Ver diseño y Canal Selección	<p>En el CAM NAME lista, seleccione los canales que desea reproducir.</p> <ul style="list-style-type: none"> La división de la ventana se decide según cómo seleccione los canales. Por ejemplo, si selecciona un canal, la reproducción se muestra en la vista de un solo canal; si selecciona de dos a cuatro canales, la reproducción se muestra en la vista de cuatro canales. El máximo son ocho canales. Hacer clic  para cambiar las corrientes.  indica principal corriente, y  indica subflujo.
10	Empalme de video	Empalme una sección de video grabado y guárdelo. Para obtener detalles sobre cómo empalmar un video grabado, consulte "5.9.3.3 Recorte de video grabado". Haga una copia de seguridad de los archivos de video
11	Apoyo	grabados. Para obtener más información, consulte "5.9.3.4 Hacer una copia de seguridad del video grabado".



No.	Función	Descripción
12	Visualización de lista	<p>Esta área incluye Lista de marcas y Lista de archivos.</p> <ul style="list-style-type: none"> : Haga clic en el Lista de marcas, se muestra la lista de videos grabados marcados. Haga doble clic en el archivo para comenzar a reproducirlo. : Haga clic en el Lista de archivos botón, el video grabado buscado se muestra la lista. Puede bloquear los archivos. Para obtener más información, consulte "5.9.8 Uso de la lista de archivos".
13	Pantalla completa	Hacer clic  para mostrar en pantalla completa. En el modo de pantalla completa, apunte a la parte inferior de la pantalla, se muestra la barra de tiempo. Haga clic derecho en la pantalla para salir del modo de pantalla completa.
14	Unidad de barra de tiempo	Puede seleccionar 24 horas, 2 horas, 1 hora o 30 minutos como unidad de barra de tiempo. La visualización de la barra de tiempo cambia con la configuración.

Tabla 5-33

5.9.3.1 Introducción a la barra de controles de reproducción







Puede realizar operaciones como controlar la velocidad de reproducción, agregar marcas y tomar instantáneas a través de la barra de controles de reproducción. Consulte la Figura 5-98 y la Tabla 5-34.



Figura 5-98

NOTE

La función de reproducción hacia atrás y la velocidad de reproducción dependen de la versión del producto. El producto real registrará. También puede ponerse en contacto con el soporte técnico para consultar la información de la versión del hardware.

Icono	Función
	<p>Reproducir pausar.</p> <p>Durante la reproducción, puede cambiar entre reproducción y pausa. Detener.</p>
	<p>Durante la reproducción, puede hacer clic en el Detener para detener la reproducción. Juega al revés.</p>
	<ul style="list-style-type: none"> Durante la reproducción, haga clic en el Jugar al revés botón para retroceder reproducir el video grabado, el botón cambia a para detener la reproducción hacia atrás. ; hacer clic  Durante la reproducción, haga clic en  para empezar a jugar hacia adelante.





















Icono	Función
	<p>Cuadro anterior / Cuadro siguiente.</p> <ul style="list-style-type: none"> Cuando la reproducción esté en pausa, haga clic en video  o haga clic en  para jugar grabado de un solo cuadro. Al reproducir un video grabado de un solo cuadro, haga clic en  a empezar a jugar hacia adelante.
	<p>Reproducción lenta.</p> <ul style="list-style-type: none"> Durante la reproducción, haga clic en  para establecer la velocidad de reproducción lenta como SlowX1 / 2, SlowX1 / 4, SlowX1 / 8 o SlowX1 / 16. Durante la reproducción rápida, haga clic en  para ralentizar la velocidad del rápido reproducción.
	<p>Reproducción rápida.</p> <ul style="list-style-type: none"> Durante la reproducción, haga clic en  para establecer la velocidad de reproducción rápida como FastX2, FastX4, FastX8 o FastX16. Durante la reproducción lenta, haga clic en Día  para acelerar la reproducción lenta.
	<p>anterior / Día siguiente.</p> <p>Hacer clic  o haga clic en  para jugar el día anterior o el día siguiente del video grabado actual.</p>
	<p>Ajusta el volumen de reproducción.</p>
	<p>Busqueda inteligente. Para obtener detalles sobre el uso de la búsqueda inteligente, consulte "5.9.4 Búsqueda inteligente".</p>
	<p>En el modo de pantalla completa, haga clic en  para tomar una instantánea y guardarla en el dispositivo de almacenamiento USB o el disco duro móvil.</p>
	<p>Agregue una marca para la vista grabada. Para obtener detalles sobre cómo agregar una marca, consulte "5.9.5 Marcar y reproducir video".</p>
	<p>Ocultar POS Ocultar.</p> <p>Durante la reproducción de un solo canal, haga clic en  para mostrar u ocultar POS información en la pantalla.</p>

Tabla 5-34

5.9.3.2 Selección del tipo de búsqueda

Puede buscar los videos grabados, empalmes o instantáneas desde HDD o dispositivo de almacenamiento externo.

- Desde R / W HDD: Reproducción de instantáneas o videos grabados desde el disco duro del dispositivo. Vea la Figura 5-99.





Figura 5-99

- **Desde el dispositivo de E / S:** Reproducción de videos grabados desde un dispositivo de almacenamiento externo. Vea la Figura 5-100.

Hacer clic **Vistazo**, seleccione la ruta de guardado del archivo de video grabado que desea reproducir.

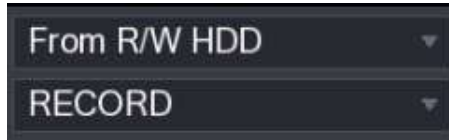
Haga doble clic en el archivo de video o haga clic en  para empezar a jugar.



Figura 5-100

5.9.3.3 Recorte de video grabado

Durante la reproducción, recorta secciones de video grabado y guárdalas en el dispositivo de almacenamiento USB. Para la interfaz del videoclip, consulte la Figura 5-101.



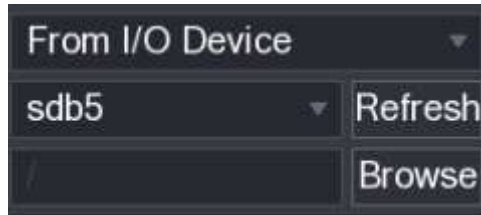



Figura 5-101

Paso 1 Seleccione un video grabado que desee reproducir.

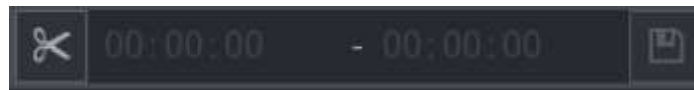
- Hacer clic  para empezar a jugar desde el principio.
- Haga doble clic en cualquier lugar del área de color de la barra de tiempo para iniciar la reproducción.

Paso 2 Haga clic en la barra de tiempo para seleccionar la hora de inicio y luego haga clic en  para comenzar a recortar.

Paso 3 Haga clic en la barra de tiempo para seleccionar la hora de finalización y luego haga clic en  para detener el recorte.

Paso 4 Haga clic en 

los **APOYO** Se muestra el cuadro de diálogo. Puede hacer una copia de seguridad de los archivos.

NOTE

- Puede recortar el video de un solo canal o de varios canales. Se puede realizar una copia de seguridad de un máximo de 1024 archivos a la vez. Los archivos que se seleccionan en el **Lista de archivos** no se puede recortar.

5.9.3.4 Hacer una copia de seguridad del video grabado

Puede hacer una copia de seguridad del archivo de video grabado o empalmar el archivo de video en el dispositivo de almacenamiento USB.

Paso 1 Seleccione el archivo de video grabado que desea respaldar. Puede seleccionar los siguientes dos

tipos de archivos:

- Archivo de video grabado: haga clic en  la **Lista de archivos** Se muestra el área. Seleccione el (los) archivo (s) que desea respaldar.
- Empalme el archivo de video. Para obtener detalles sobre cómo empalmar un archivo de video, consulte "5.9.3.3 Recorte de video grabado".

Paso 2 Haga clic en



los **APOYO** Se muestra el cuadro de diálogo. Vea la Figura 5-102.



Figura 5-102

Paso 3 Haga clic en **Apoyo**.

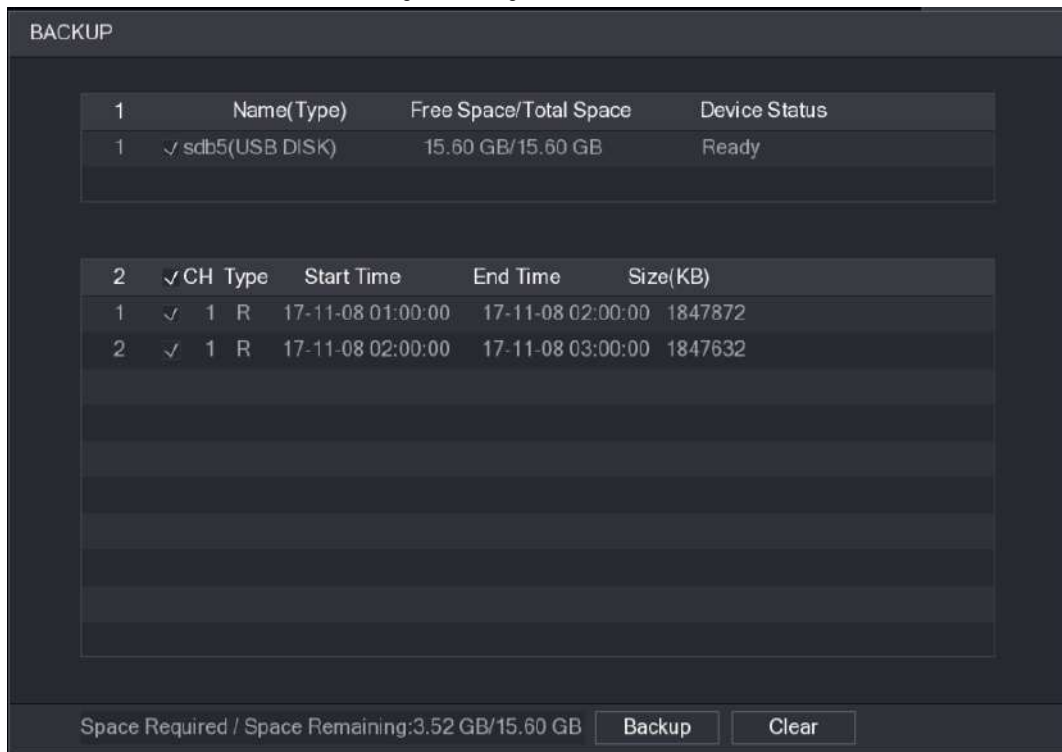

NOTE

Si no desea realizar una copia de seguridad del archivo, desactive la casilla de verificación.

5.9.4 Búsqueda inteligente

Durante la reproducción, puede analizar un área determinada para encontrar si ocurrió algún evento de detección de movimiento. El sistema mostrará las imágenes con eventos de movimiento del video grabado.



NOTE

No todos los modelos admiten esta función.

Para utilizar la función de búsqueda inteligente, debe habilitar la detección de movimiento para el canal seleccionando **Menú principal> ALARMA> DETECCIÓN DE VIDEO> Detección de movimiento**.

Para utilizar la función de búsqueda inteligente, haga lo siguiente:

Paso 1 Seleccione **Menú principal> VIDEO**, se muestra la interfaz de búsqueda de video.

Paso 2 En el **LLEGÓ NOMBRE** lista, seleccione los canales que desea reproducir.

Paso 3 Haga clic en



o haga doble clic en cualquier lugar del área de color de la barra de tiempo para iniciar la reproducción.

Paso 4 Haga clic en 

La cuadrícula se muestra en la pantalla.



NOTE

- Solo un canal admite la búsqueda inteligente.
- Si se seleccionan varios canales, haga doble clic en la ventana del canal para mostrar este canal solo en la pantalla, y luego puede comenzar a usar la función de búsqueda inteligente.

Paso 5 Arrastre el puntero para seleccionar el área de búsqueda.



NOTE

El área de la cuadrícula admite 22 × 18 (PAL) y 22 × 15 (NTSC).

Paso 6 Haga clic en 

La pantalla comienza a reproducir los empalmes de movimiento del video grabado para el área de búsqueda seleccionada.

Paso 7 Haga clic en  para salir de la reproducción.

5.9.5 Marcado y reproducción de video

Puede marcar la grabación para algún lugar importante. Luego, puede encontrar fácilmente la grabación marcada buscando el tiempo y el nombre de la marca.

Marcas un video

Paso 1 Seleccione **Menú principal**> **VIDEO**, se muestra la interfaz de búsqueda de video.

Paso 2 En el modo de reproducción, haga clic en 

los **Agregar marca** Se muestra el cuadro de diálogo. Vea la Figura 5-103.



Figura 5-103

Paso 3 En el **Nombre** cuadro, ingrese un nombre.

Paso 4 Haga clic en **OKAY**.

Este archivo de video marcado se muestra en la **Lista de marcas**.

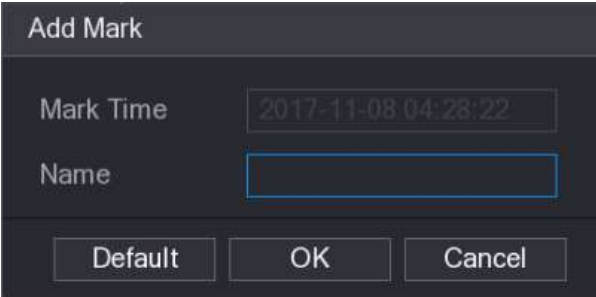
Reproducción de video marcado



NOTE

Esta función es compatible con la reproducción de un solo canal.

Paso 1 En el **LLEGÓ NOMBRE** lista, seleccione un canal.

Paso 2 Haga clic en 

Se muestra la interfaz de la lista de marcas. Vea la Figura 5-104.





Figura 5-104

Paso 3 Haga doble clic en el archivo que desea reproducir.

Para buscar el video marcado por tiempo, en el **BUSCAR** cuadro en la parte superior de la interfaz,

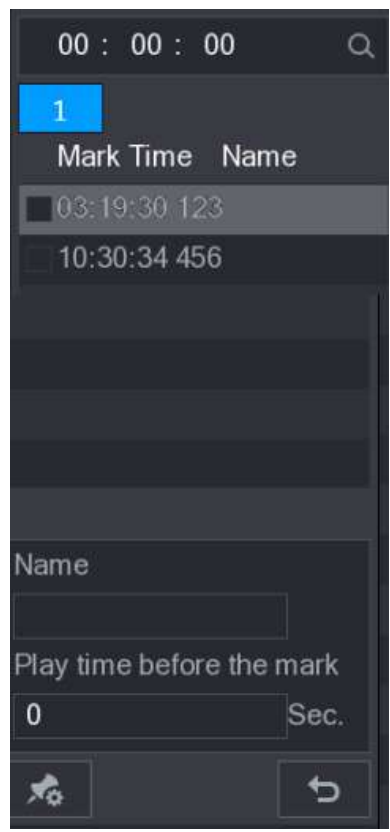
ingrese la hora y luego haga clic en 

Reproducción del tiempo antes de la marca

Puede configurar para reproducir N segundos del video marcado antes del tiempo marcado.

Paso 1 En el **Nombre** , ingrese el nombre de un video marcado.

Paso 2 En el **Tiempo de reproducción antes de la marca** cuadro, ingrese N segundos.

Paso 3 Haga clic en 

La reproducción comienza desde N segundos antes de la hora marcada.

NOTE

Si existen N segundos antes del tiempo marcado, la reproducción comienza desde N segundos antes del tiempo marcado.
Si no lo hay, reproduce tanto como haya.

Administrar video marcado

En el **Lista de marcas** interfaz, haga clic en , se muestra la interfaz de administrador. Vea la Figura 5-105.



Figura 5-105

- Por defecto, gestiona todos los vídeos marcados del canal seleccionado. Para buscar el video marcado, seleccione el número de canal del **Canal** lista, ingrese el tiempo en **Hora de inicio** caja y **Hora de finalización** cuadro y luego haga clic en **Buscar**.
- Todos los videos marcados se muestran en orden de tiempo.
- Para modificar el nombre del video marcado, haga doble clic en un video marcado, el **Editar marca** Se muestra el cuadro de diálogo.
- Para eliminar el video marcado, seleccione el video marcado y luego haga clic en **Eliminar**.

 **NOTE**

Después de abrir el **Gerente** interfaz, la reproducción se detendrá hasta salir de esta interfaz. Si se elimina el video marcado que estaba en reproducción, la reproducción comenzará desde el primer video marcado en el **Lista de marcas**.

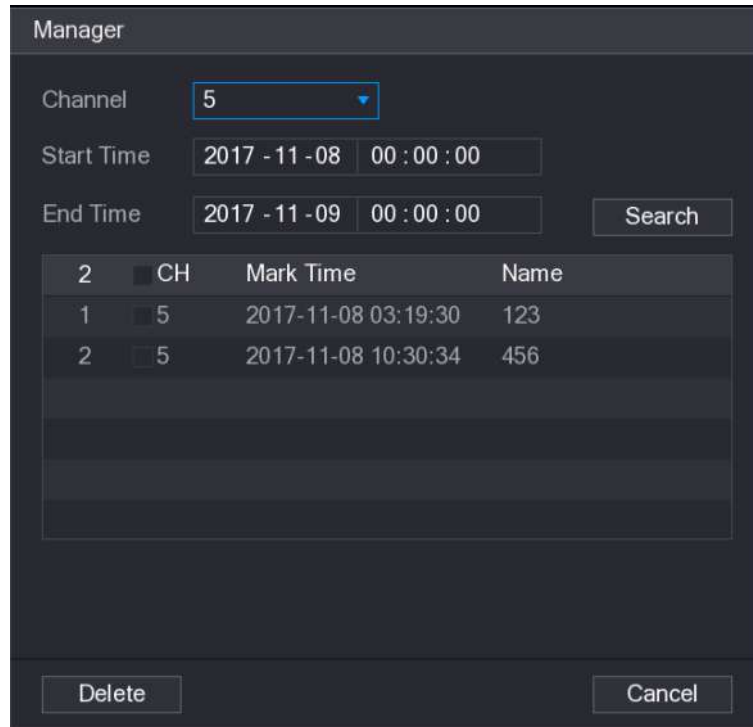
5.9.6 Reproducción de instantáneas

Puede buscar y reproducir las instantáneas.

Paso 1 Seleccione **Menú principal**> **VIDEO**, se muestra la interfaz de búsqueda de video.

Paso 2 En el **Tipo de búsqueda** lista, seleccione **FOTO**.

Paso 3 En el **Canal** lista, seleccione un número de canal.

Paso 4 En el **Calendario** área, seleccione una fecha.

Paso 5 Haga clic en .

El sistema comienza a reproducir instantáneas según los intervalos configurados.

5.9.7 Reproducción de empalmes

Puede recortar los archivos de video grabados en empalmes y luego reproducirlos al mismo tiempo para ahorrar tiempo.

 **NOTE**

No todos los modelos admiten esta función.

Paso 1 Seleccione **Menú principal> VIDEO**, se muestra la interfaz de búsqueda de video.

Paso 2 En el **Tipo de búsqueda** lista, seleccione **Reproducción de empalme**; En la lista Modo dividido, seleccione **4, 9, o dieciséis**. Vea la Figura 5-106.



Figura 5-106

Paso 3 En el **Calendario** área, seleccione una fecha.

Paso 4 En el **CAM NAME** lista, seleccione un canal.

 **NOTE**

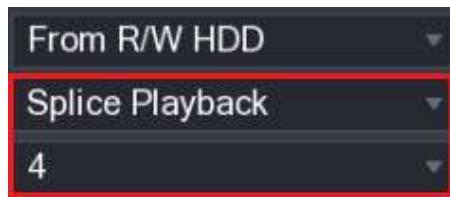
Solo un canal admite esta función.

Paso 5 Inicie la reproducción de empalmes. Vea la Figura 5-107.

- Hacer clic  , la reproducción comienza desde el principio.
- Haga doble clic en cualquier lugar de la barra de tiempo, la reproducción comienza desde donde hace clic.



Figura 5-107

 **NOTE**

Cada archivo de video grabado debe durar al menos cinco minutos. Si un archivo de video grabado dura menos de 20 minutos pero aún así elige dividirlo en cuatro ventanas, el sistema ajustará automáticamente la cantidad de ventanas para garantizar que cada empalme sea de más de cinco minutos, y en este caso es posible que no haya imágenes. mostrando en algunas ventanas.

5.9.8 Uso de la lista de archivos

Puede ver todos los videos grabados dentro de un período determinado desde cualquier canal en el **Lista de archivos**.

Paso 1 Seleccione **Menú principal> VIDEO**, se muestra la interfaz de búsqueda de video.

Paso 2 Seleccione un canal o canales.

Paso 3 Haga clic en .

los **Lista de archivos** se muestra la interfaz. Vea la Figura 5-108.





Figura 5-108

Paso 4 Inicie la reproducción.

- Hacer clic  , la reproducción comienza desde el primer archivo de forma predeterminada.
- Haga clic en cualquier archivo, el sistema reproduce este archivo.

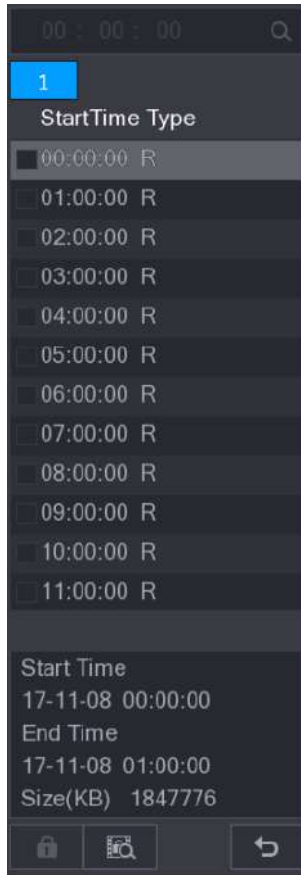

NOTE

- En el cuadro de hora en la parte superior de la interfaz de la lista de archivos, puede ingresar la hora específica para buscar el archivo que desea ver.
- En el área Lista de archivos, se pueden mostrar 128 archivos. Tipo de archivo: **R** indica video grabado en general; **UNA** indica video grabado con alarmas externas; **METRO** indica video grabado con eventos de detección de movimiento; **yo** indica video grabado con ventilaciones inteligentes.
- Hacer clic  para volver a la interfaz con el calendario y la lista CAM NAME.

Bloqueo y desbloqueo del video grabado

- Para bloquear el video grabado, en el **Lista de archivos** interfaz, seleccione la casilla de verificación del video y luego haga clic en  . El video bloqueado no se cubrirá.

- Para ver la información bloqueada, haga clic en  , la **ARCHIVO BLOQUEADO** se muestra la interfaz.

NOTE

El video grabado que se está escribiendo o sobrescribiendo no se puede bloquear.



Figura 5-110

Paso 2 En el **Tipo** lista, seleccione el tipo de evento; En el **Hora de inicio** caja y **Hora de finalización** cuadro, ingrese el tiempo específico.

Paso 3 Haga clic en **Buscar**.

Se muestran los resultados de la búsqueda.

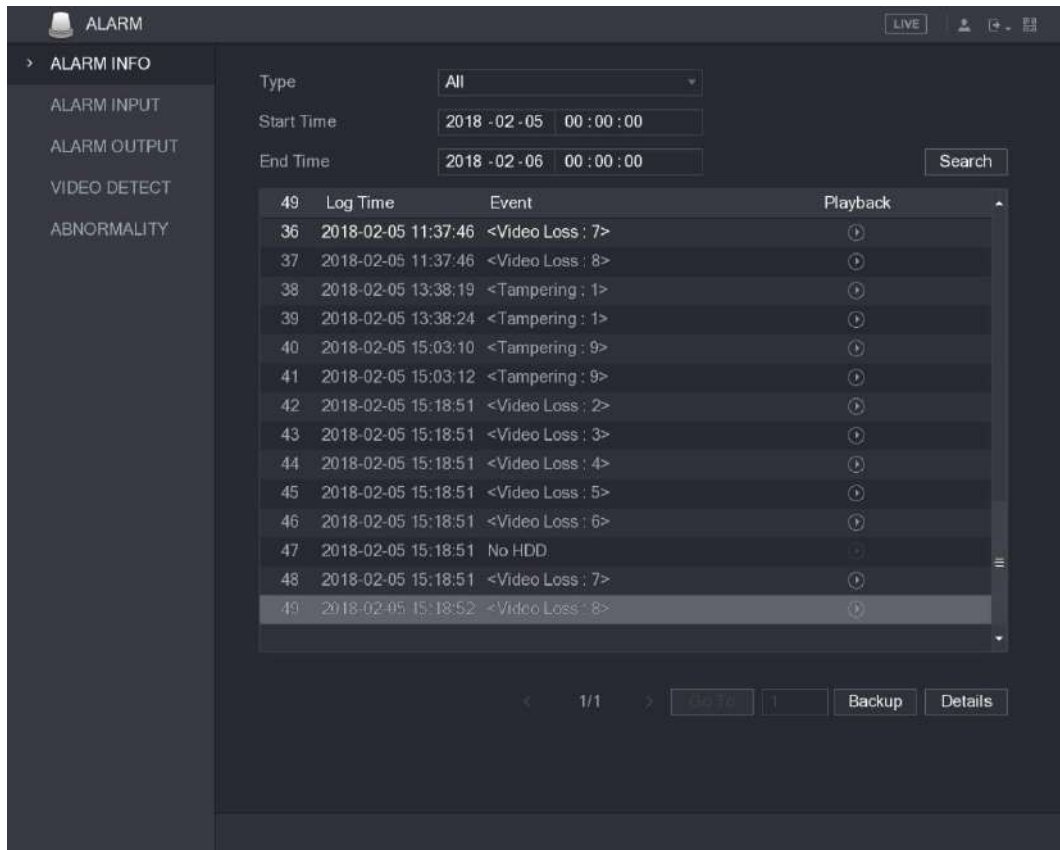
Paso 4 Haga clic en **Apoyo** para hacer una copia de seguridad de los resultados de la búsqueda en el dispositivo de almacenamiento externo.



NOTE

- Hacer clic  para reproducir el video grabado del evento de alarma.
- Seleccione un evento y haga clic en **Detalles** para ver la información detallada del evento.

5.10.2 Configuración de entrada de alarma

Conecte los puertos de entrada y salida de alarma consultando "4.3 Conexión a la entrada y salida de alarma". Puede configurar los ajustes de alarma para cada canal individualmente o aplicar los ajustes a todos los canales y luego guardar los ajustes.

5.10.2.1 Configuración de alarmas locales

Puede conectar el dispositivo de alarma al puerto de entrada de alarma del dispositivo. Cuando se activa la alarma en el dispositivo de alarma, la información de la alarma se cargará en el Dispositivo y, a continuación, el Dispositivo emite las alarmas locales de la forma que usted configure en esta sección.

Paso 1 Seleccione **Menú principal**> **ALARMA**> **ENTRADA DE ALARMA**> **Local**.

los **Local** se muestra la interfaz. Vea la Figura 5-111.



Figura 5-111

Paso 2 Configure los ajustes de las alarmas locales. Consulte la Tabla 5-35.

Parámetro	Descripción
Alarma en	Seleccione el número de canal.
Nombre de alarma	Ingrese el nombre de la alarma personalizada.
Habilitar	Habilite o deshabilite la función de alarma local.
Tipo	En el Tipo lista, seleccione NO o seleccione CAROLINA DEL NORTE como el tipo de salida de voltaje.
Período	Hacer clic Ajuste para mostrar la interfaz de configuración. Defina un período durante el cual la detección de movimiento está activa. Para obtener más información, consulte la sección "Configuración del período de detección de movimiento" en "5.10.4.1 Configuración de los ajustes de detección de movimiento".
Anti-Dither	Configure el período de tiempo desde el final de la detección del evento hasta el final de la alarma.
Salida de alarma	Hacer clic Ajuste para mostrar la interfaz de configuración. <ul style="list-style-type: none"> Alarma general: habilite la activación de la alarma a través de los dispositivos de alarma conectados al puerto de salida seleccionado. Alarma externa: habilite la activación de la alarma a través de la caja de alarma conectada. Sirena inalámbrica: habilite la activación de la alarma a través de dispositivos conectados mediante una puerta de enlace USB o una puerta de enlace de cámara.
Pestillo	Establezca un período de tiempo para que el dispositivo demore la desactivación de la alarma después de que se cancele la alarma externa. El valor varía de 0 segundos a 300 segundos y el valor predeterminado es 10 segundos.
Mostrar mensaje	Selecciona el Mostrar mensaje casilla de verificación para habilitar un mensaje emergente en su PC host local.



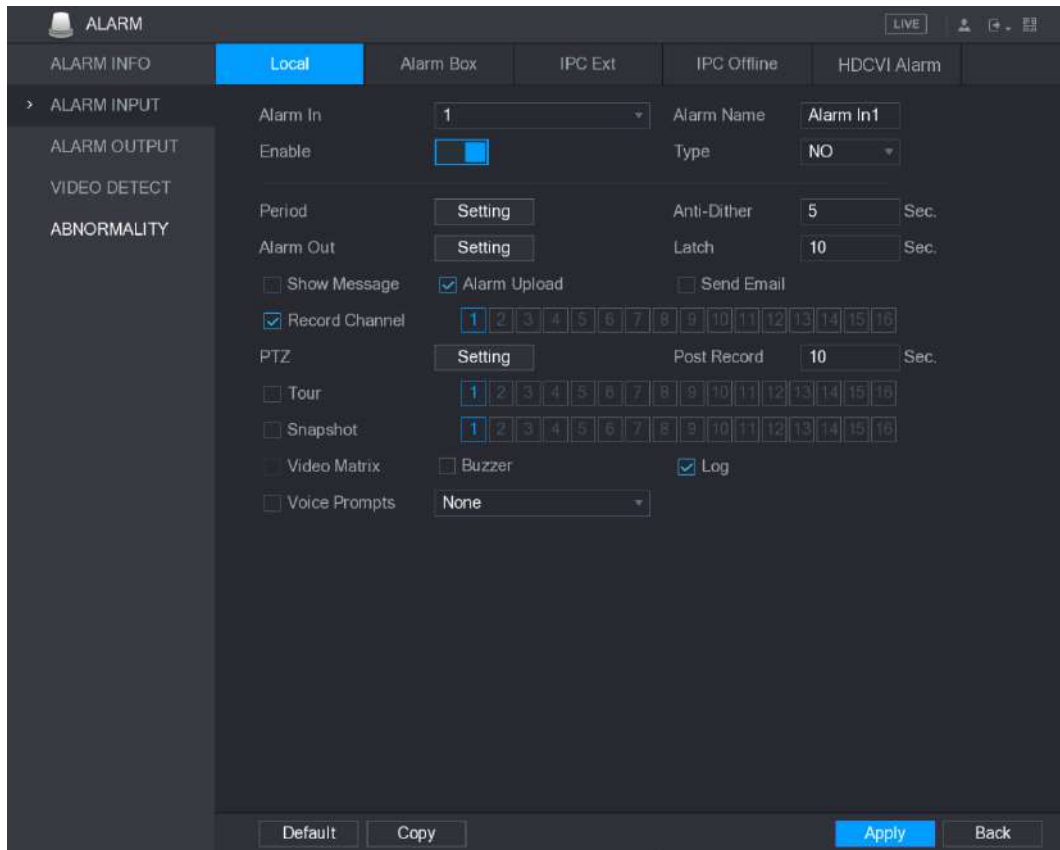

Parámetro	Descripción
Carga de alarma	Selecciona el Carga de alarma casilla de verificación para permitir que el sistema cargue la señal de alarma en la red (incluida la central de alarmas) cuando se produzca un evento de alarma.
Enviar correo electrónico	<p>Selecciona el Enviar correo electrónico casilla de verificación para permitir que el sistema envíe una notificación por correo electrónico cuando se produzca un evento de alarma.</p> <p> NOTE</p> <p>Para utilizar esta función, asegúrese de que la función de correo electrónico esté habilitada en Menú principal> RED> CORREO ELECTRÓNICO.</p>
Canal de grabación	<p>Seleccione los canales que desea grabar. Los canales seleccionados comienzan a grabar después de que ocurre un evento de alarma.</p> <p> NOTE</p> <p>La grabación para grabación de alarma local y grabación automática debe estar habilitada. Para obtener más información, consulte "5.1.4.9 Configuración del programa de almacenamiento de video grabado" y "5.9.1 Habilitación del control de grabación".</p>
PTZ	<p>Hacer clic Ajuste para mostrar la interfaz PTZ.</p> <p>Habilite las acciones de vinculación PTZ, como seleccionar la configuración predeterminada a la que desea que se le llame cuando se produzca un evento de alarma.</p>
Publicar registro	Establezca un período de tiempo para que el dispositivo demore la desactivación de la grabación después de que se cancele la alarma. El valor varía de 10 segundos a 300 segundos y el valor predeterminado es 10 segundos.
Excursión	Selecciona el Excursión casilla de verificación para habilitar un recorrido por los canales seleccionados. Selecciona el Instantánea
Instantánea	<p>casilla de verificación para tomar una instantánea del canal seleccionado.</p> <p> NOTE</p> <p>Para utilizar esta función, seleccione Menú principal> CÁMARA> CODIFICAR> Instantánea, en el Modo lista, seleccione Evento.</p>
Matriz de video	<p>Seleccione la casilla de verificación para habilitar la función. Cuando ocurre un evento de alarma, el puerto de salida de video muestra los ajustes configurados en " Menú principal> PANTALLA> TOUR. "</p> <p> NOTE</p> <p>No todos los modelos admiten esta función.</p>
Zumbador	Seleccione la casilla de verificación para activar un zumbador en el dispositivo.
Iniciar sesión	Seleccione la casilla de verificación para permitir que el dispositivo registre un registro de alarmas local. Seleccione para
Avisos de voz	habilitar la transmisión de audio / mensajes de voz en respuesta a un evento de alarma local.

Tabla 5-35

Paso 3 Haga clic en **Aplicar** para completar la configuración.



NOTE

- Hacer clic **Defecto** para restaurar la configuración predeterminada. Hacer clic **Copiar**, en el **Copiar** cuadro de diálogo, seleccione los
- canales adicionales en los que desea copiar la configuración de alarma local y luego haga clic en **Aplicar**.

5.10.2.2 Configuración de alarmas desde la caja de alarmas

Puede conectar la caja de alarma al puerto RS-485 del dispositivo. Cuando la alarma es detectada por el cuadro de alarma, la información de la alarma se cargará en el Dispositivo, y luego el Dispositivo emite las alarmas de la forma que usted configure en esta sección.

Paso 1 Seleccione **Menú principal> ALARMA> ENTRADA DE ALARMA> Caja de alarma**.

los **Caja de alarma** se muestra la interfaz. Vea la Figura 5-112.



Figura 5-112

Paso 2 En el **Caja de alarma** lista, seleccione el número de caja de alarma correspondiente a la dirección número configurado por el interruptor DIP en la caja de alarma.

Paso 3 En el **Alarma en** lista, seleccione el puerto de entrada de alarma en el cuadro de alarma.

Paso 4 Configure los ajustes para otros parámetros de la caja de alarma. Para obtener más información, consulte la tabla 5-35.

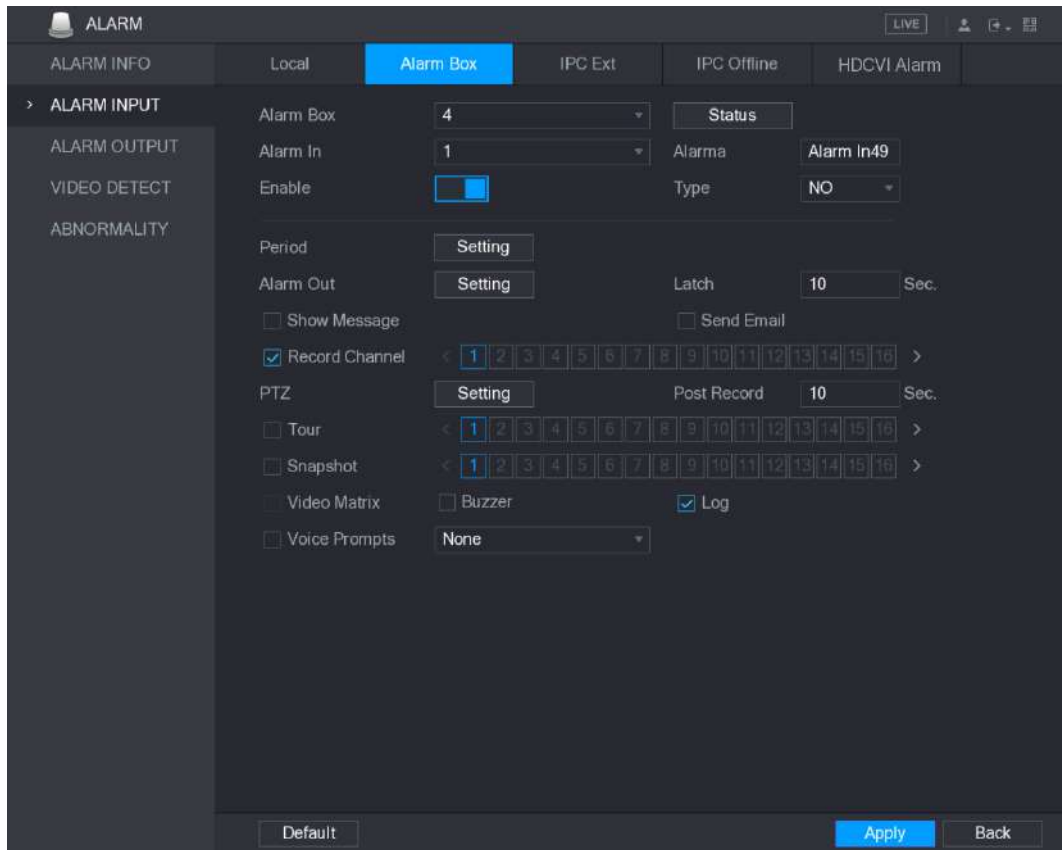
Paso 5 Haga clic en **Aplicar** para completar la configuración.



NOTE

Hacer clic **Defecto** para restaurar la configuración predeterminada.

5.10.2.3 Configuración de alarmas desde cámaras IP externas

Paso 1 Seleccione **Menú principal> ALARMA> ENTRADA DE ALARMA> IPC Ext**.

los **IPC ext** se muestra la interfaz. Vea la Figura 5-113.



Figura 5-113

Paso 2 Configure los ajustes de entrada de alarma desde el IPC externo. Para obtener más detalles, consulte la Tabla 5-35.

Paso 3 Haga clic en **Aplicar** para completar la configuración.

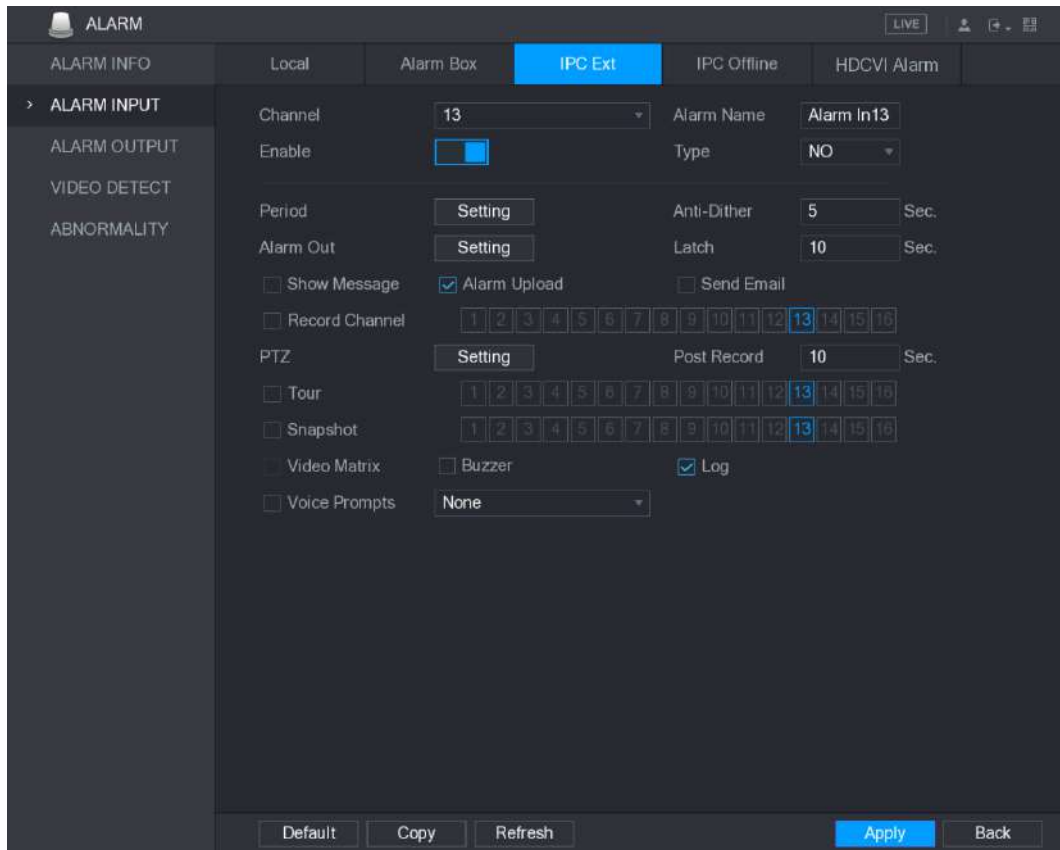

NOTE

- Hacer clic **Defecto** para restaurar la configuración predeterminada. Hacer clic **Copiar** para copiar la configuración a otros canales. Hacer clic **Actualizar** para actualizar los ajustes configurados.

5.10.2.4 Configuración de alarmas para cámaras IP sin conexión

Puede configurar los ajustes de alarma para la situación en la que la cámara IP está fuera de línea.

Paso 1 Seleccione **Menú principal > ALARMA > ENTRADA DE ALARMA > IPC sin conexión**.

los **IPC sin conexión** se muestra la interfaz. Vea la Figura 5-114.



Figura 5-114

Paso 2 Configure los ajustes de entrada de alarma desde el IPC fuera de línea. Para obtener más detalles, consulte la Tabla 5-35.

Paso 3 Haga clic en **Aplicar** para completar la configuración.

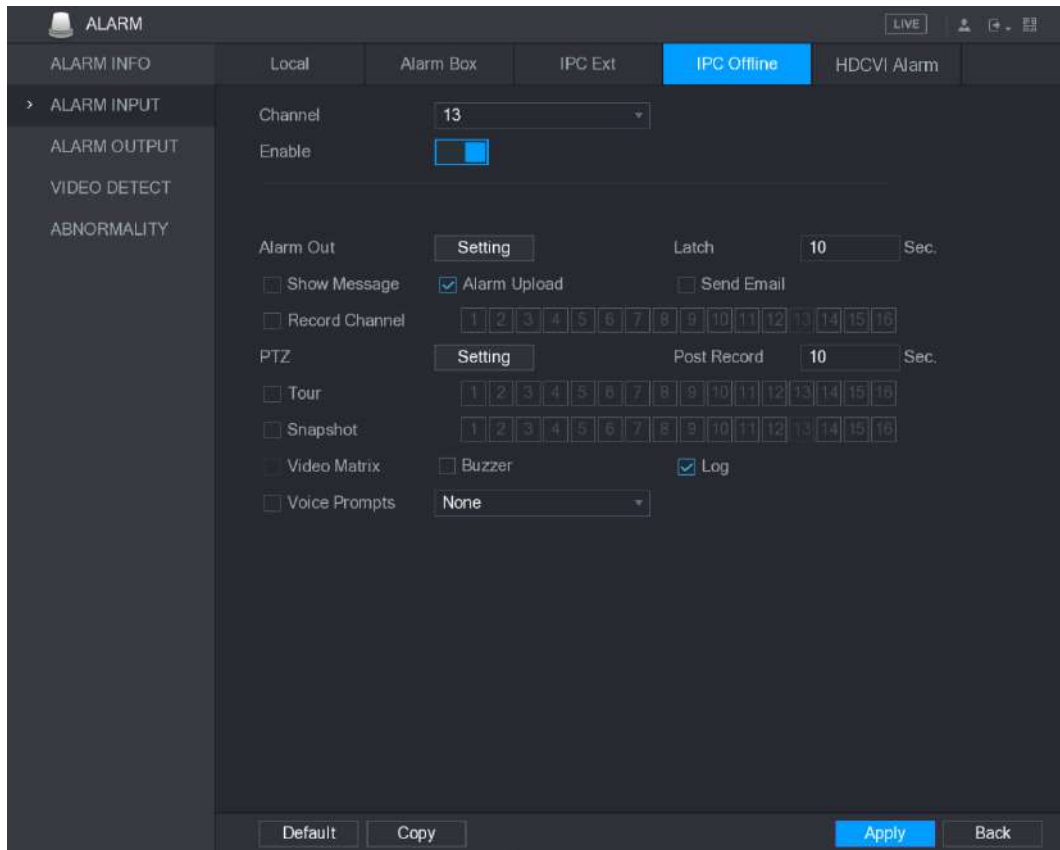

NOTE

- Hacer clic **Defecto** para restaurar la configuración predeterminada. Hacer clic **Copiar** para
- copiar la configuración a otros canales.

5.10.2.5 Configuración de alarmas desde dispositivos HDCVI

Paso 1 Seleccione **Menú principal > ALARMA > ENTRADA DE ALARMA > Alarma HDCVI**.

los **Alarma HDCVI** se muestra la interfaz. Vea la Figura 5-115.





Figura 5-115

Paso 2 En el **Canal** lista, seleccione un canal o **todas**.

Paso 3 Haga clic en .

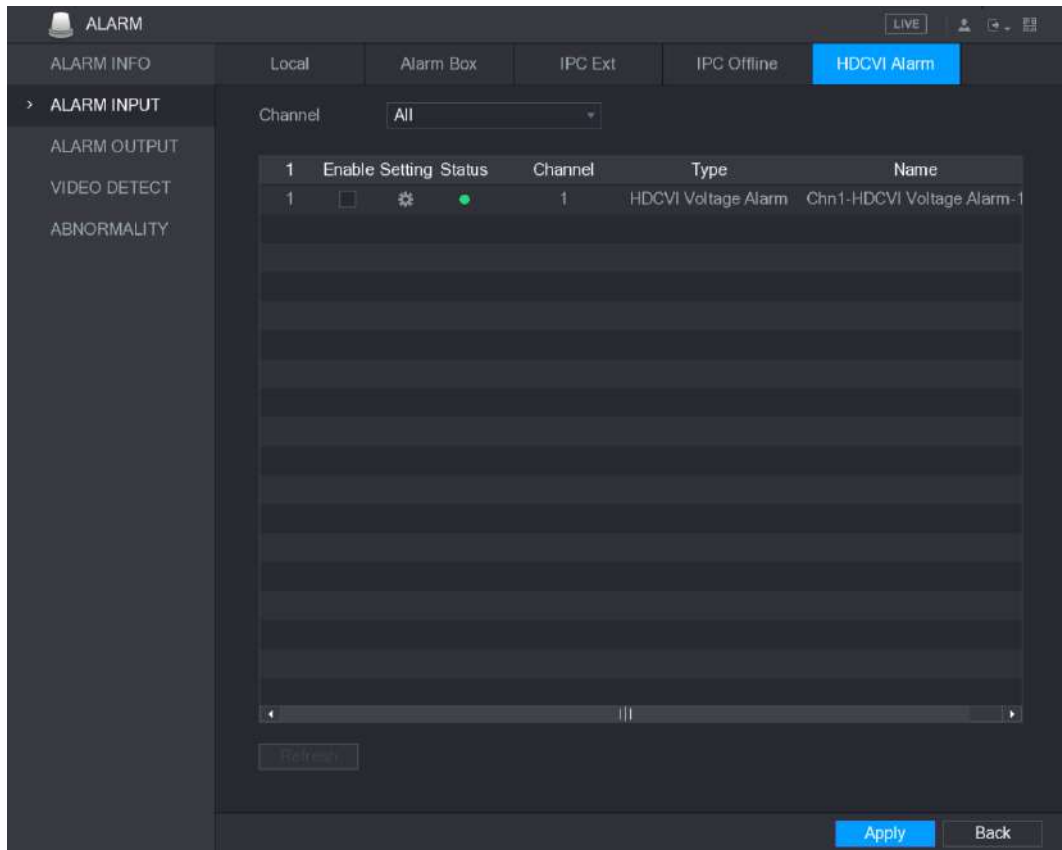
los **Ajuste** se muestra la interfaz. Vea la Figura 5-116.



Figura 5-116

Paso 4 Configure los ajustes para otros parámetros de la caja de alarma. Para obtener más información, consulte la tabla 5-35.

Paso 5 Haga clic en **Okay** para guardar la configuración.

Paso 6 Haga clic en **Aplicar** para completar la configuración.

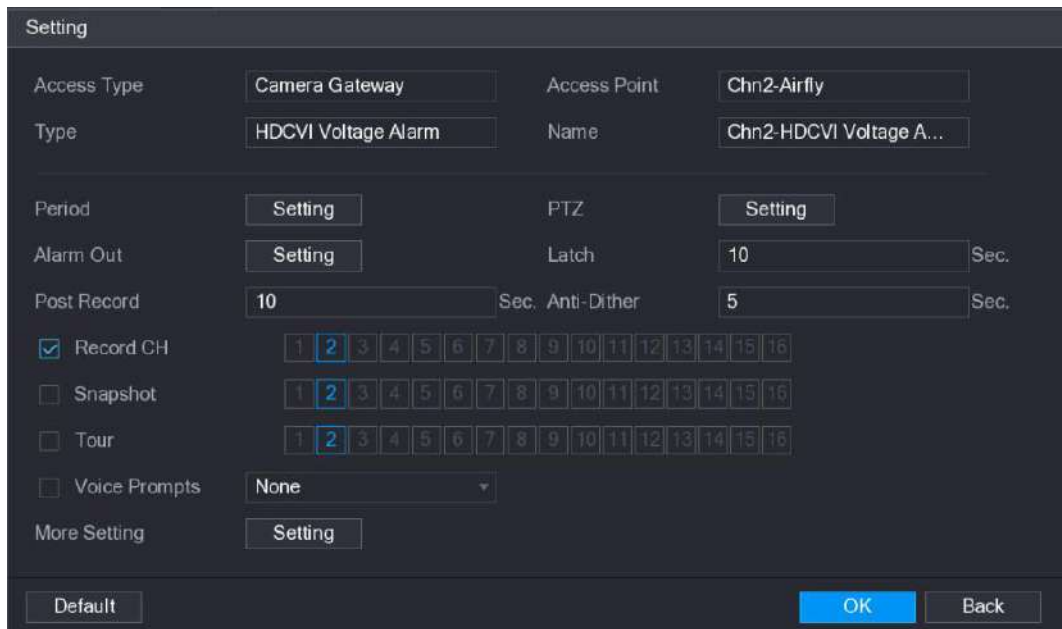
5.10.3 Configuración de salida de alarma

5.10.3.1 Configuración de la salida de alarma

Cuando el Dispositivo activa alarmas, el dispositivo de alarma conectado genera alarmas de la forma que puede configurar en esta sección. Puede conectarse al puerto de salida del dispositivo o conectarse de forma inalámbrica.

- **Auto:** Cuando se activa un evento de alarma en el dispositivo, el dispositivo de alarma conectado genera alarmas.
- **Manual:** El dispositivo de alarma se ve obligado a seguir generando alarmas.
- **Detener:** La función de salida de alarma no está habilitada.

Paso 1 Seleccione **Menú principal > ALARMA > SALIDA DE ALARMA > Salida DE ALARMA.**

los **SALIDA DE ALARMA** se muestra la interfaz. Vea la Figura 5-117.



Figura 5-117

Paso 2 Configure los ajustes para la salida de alarma. Para obtener más detalles, consulte la Tabla 5-36.

Parámetro		Descripción
Alarma general	Tipo de alarma	Seleccione el tipo de alarma para cada puerto de salida de alarma. Indica el
	Estado	estado de cada puerto de salida de alarma.
Ext. Alarma	Caja de alarma	Seleccione el número de caja de alarma correspondiente al número de dirección configurado por el interruptor DIP en la caja de alarma. Seleccione el tipo de alarma para
	Tipo de alarma	cada puerto de salida de alarma. Indica el estado de cada puerto de salida de alarma.
	Estado	

Parámetro	Descripción
Liberación de alarma	Hacer clic Okay para borrar todos los estados de salida de alarma.

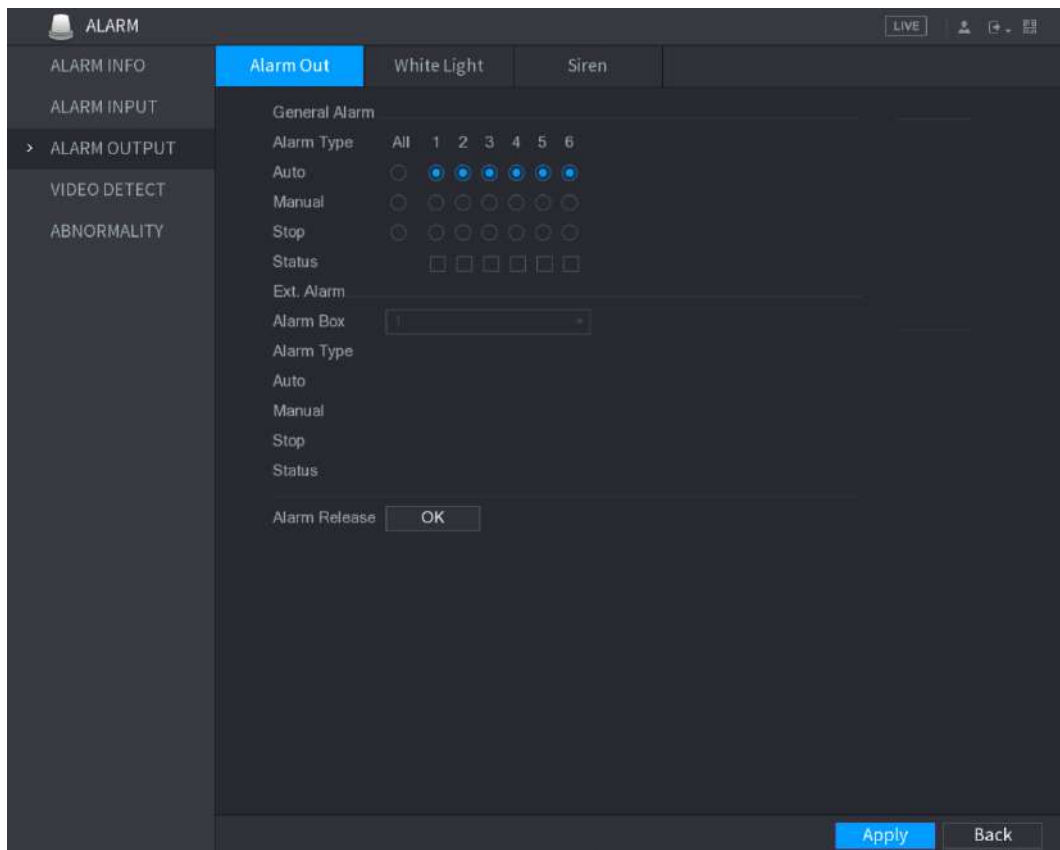
Tabla 5-36

Paso 3 Haga clic en **Aplicar** para guardar la configuración.

5.10.3.2 Configuración de luz blanca

Cuando se activa la alarma de detección de movimiento, el sistema vincula la cámara para generar una alarma de luz blanca.

NOTE

Para utilizar esta función, conecte al menos una cámara de luz blanca a su Dispositivo.

Paso 1 Seleccione **Menú principal > ALARMA > SALIDA DE ALARMA > Luz blanca**.

los **Luz blanca** se muestra la interfaz. Vea la Figura 5-118.



Figura 5-118

Paso 2 Configure los ajustes de los parámetros de luz blanca. Consulte la Tabla 5-37.

Parámetro	Descripción
Canal	En el Canal lista, seleccione un canal que esté conectado a una cámara de luz blanca.
Pestillo	Establezca un período de tiempo para que el dispositivo demore la desactivación de la alarma después de que se cancele. El valor varía de 5 segundos a 30 segundos y el valor predeterminado es 5 segundos.
Modo	Configure el modo de alarma de luz blanca para que sea Fijo en o Destello .

Parámetro	Descripción
Frecuencia de flash	Al configurar el modo de alarma de luz blanca Destello , puede seleccionar la frecuencia de flash de Bajo, Medio, y Alto .

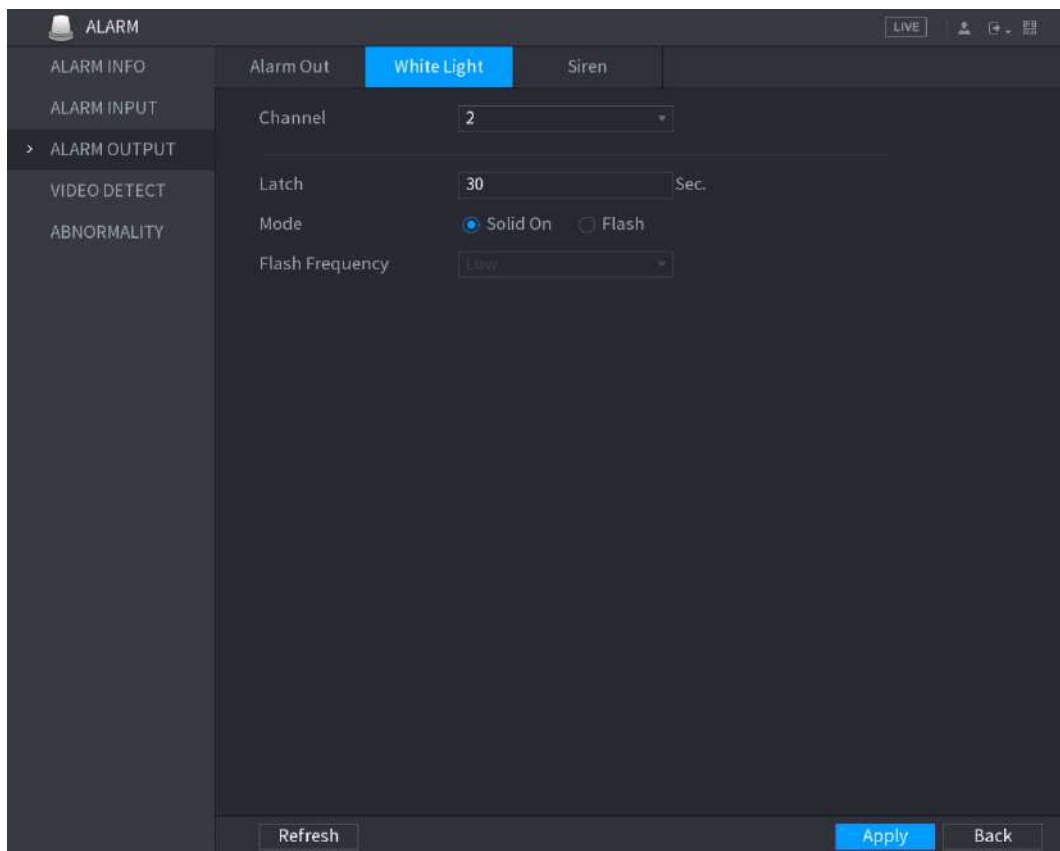
Tabla 5-37

Paso 3 Haga clic en **Aplicar** para completar la configuración.

5.10.3.3 Configuración de la sirena

Cuando se activa la alarma de detección de movimiento, el sistema vincula la cámara para generar una alarma sonora.



NOTE

Para utilizar esta función, conecte al menos una cámara que admita la función de audio.

Paso 1 Seleccione **Menú principal > ALARMA > SALIDA DE ALARMA > Sirena**.

los **Sirena** se muestra la interfaz. Vea la Figura 5-119.



Figura 5-119

Paso 2 Configure los ajustes de los parámetros de la sirena. Consulte la Tabla 5-38.

Parámetro	Descripción
Canal	En el Canal lista, seleccione un canal que esté conectado a una cámara que admita la función de audio.
Tocar	Hacer clic Tocar para activar manualmente la cámara IP para reproducir archivos de audio.
Pestillo	Establezca un período de tiempo para que el dispositivo demore la desactivación de la alarma después de que se cancele. El valor varía de 5 segundos a 30 segundos y el valor predeterminado es 5 segundos.
Segmento de audio	Seleccione el clip de audio para el sonido de la sirena. La configuración predeterminada es Clip 1 .

Parámetro	Descripción
Volumen	Seleccione el volumen del clip de audio. Puede seleccionar la frecuencia de flash de Bajo, Medio, y Alto.
Actualizar archivo	Importe el archivo de audio de actualización (.bin) para actualizar el archivo de audio de alarma de la cámara. Para obtener más información, consulte "Actualizar el archivo de audio de la cámara".

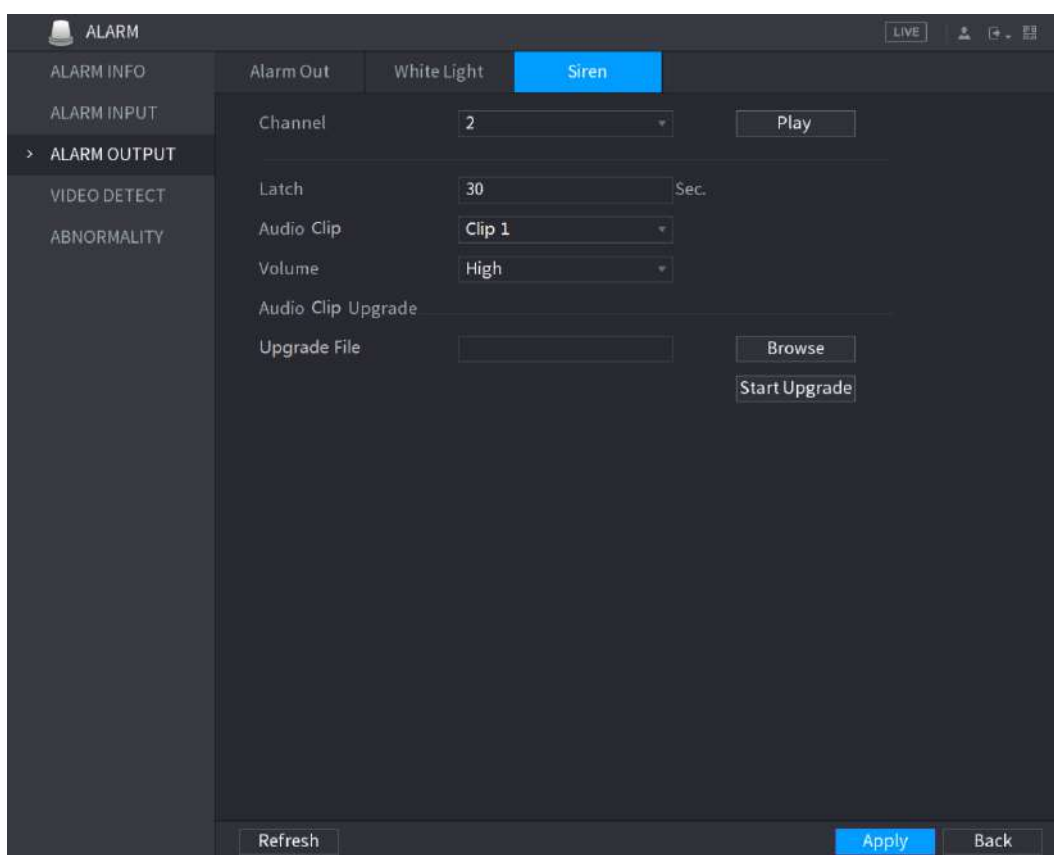
Tabla 5-38

Paso 3 Haga clic en **Aplicar** para completar la configuración.

Actualizar el archivo de audio de la cámara



NOTE

Esta función solo se admite en la interfaz local.

Paso 1 Prepare un dispositivo USB u otro dispositivo de almacenamiento externo y conéctelo al Dispositivo.

Paso 2 Haga clic en **Vistazo**.

los **Vistazo** se muestra la interfaz. Vea la Figura 5-120.



Figura 5-120

Paso 3 Seleccione el archivo de audio de actualización (.bin).

Paso 4 Haga clic en **Okay** para volver a la interfaz de la sirena.

Paso 5 Haga clic en **Iniciar actualización** para actualizar el archivo de audio de alarma de la cámara.

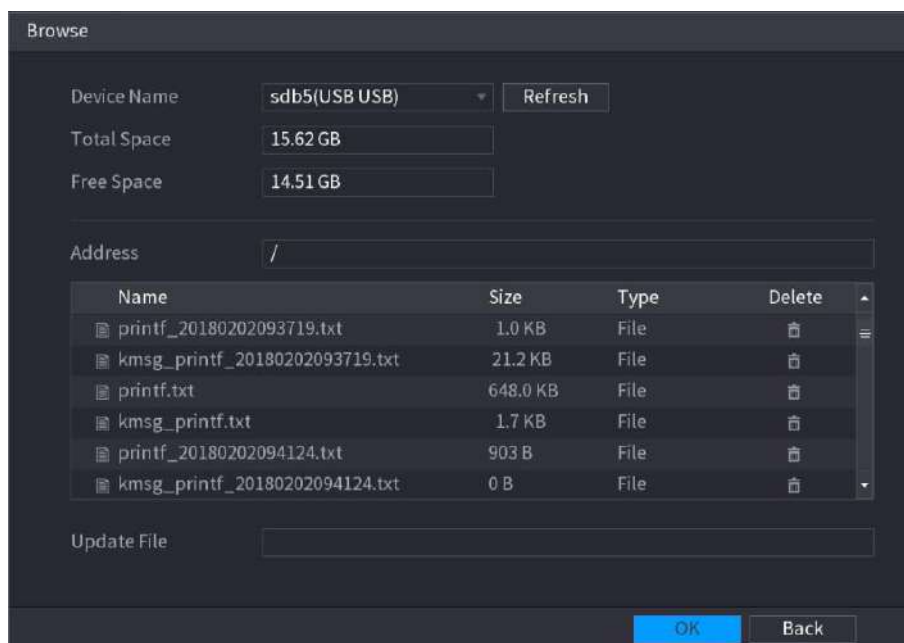
5.10.4 Detección de video

La detección de video adopta tecnología de procesamiento de imágenes y visión por computadora. La tecnología analiza las imágenes de video para detectar los cambios obvios, como objetos en movimiento y borrosidad. El sistema activa alarmas cuando se detectan tales cambios.

5.10.4.1 Configuración de los ajustes de detección de movimiento

Cuando el objeto en movimiento aparece y se mueve lo suficientemente rápido para alcanzar el valor de sensibilidad preestablecido, el sistema activa la alarma.

Paso 1 Seleccione **Menú principal**> **ALARMA**> **DETECCIÓN DE VIDEO**> **Detección de movimiento**.

los **Detección de movimiento** se muestra la interfaz. Vea la Figura 5-121.







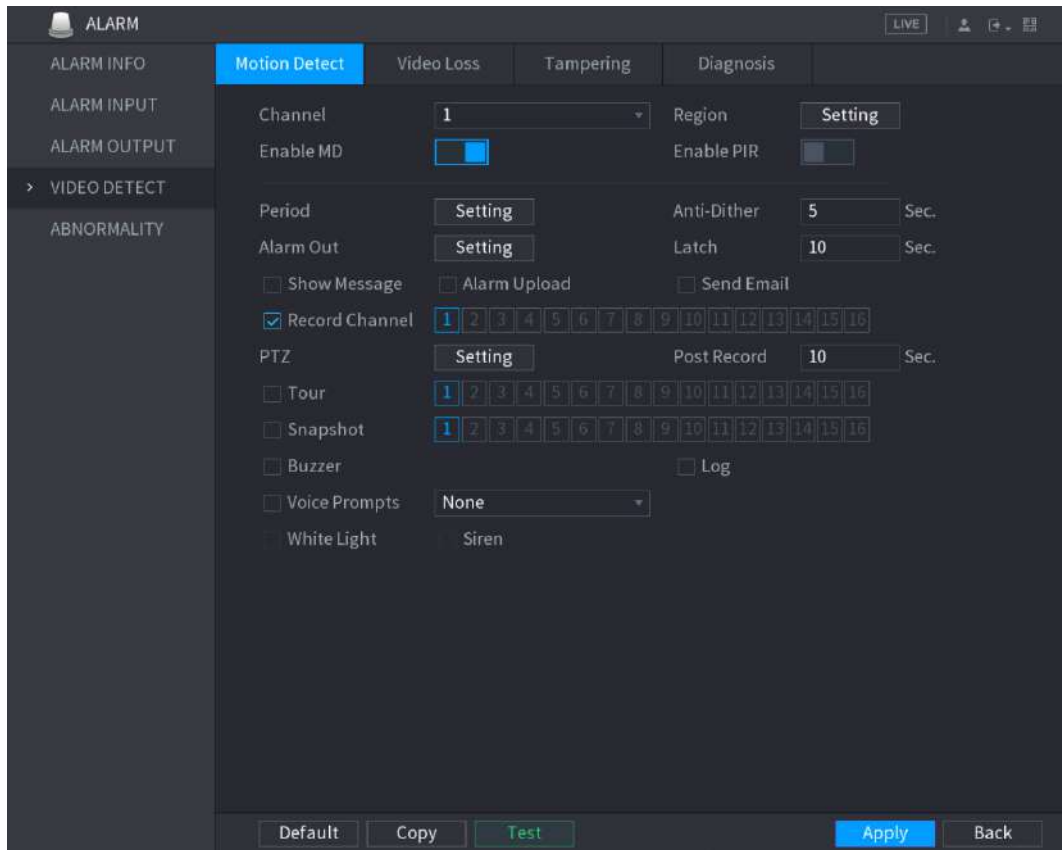

Figura 5-121

Paso 2 Configure los ajustes de los parámetros de detección de movimiento. Consulte la Tabla 5-39.

Parámetro	Descripción
Canal	En el Canal lista, seleccione un canal para configurar la detección de movimiento.
Región	Hacer clic Ajuste para definir la región de detección de movimiento.
Habilitar MD	Activa o desactiva la función de detección de movimiento.
Habilitar PIR	<p>La función PIR ayuda a mejorar la precisión y la validez de la detección de movimiento. Puede filtrar las alarmas sin sentido que son activadas por los objetos como hojas caídas, moscas. El rango de detección por PIR es menor que el ángulo de campo.</p> <p>La función PIR está habilitada de forma predeterminada si es compatible con las cámaras. Habilitar la función PIR hará que la detección de movimiento se habilite automáticamente para generar alarmas de detección de movimiento; si la función PIR no está habilitada, la detección de movimiento solo tiene el efecto general.</p> <p> NOTE</p> <ul style="list-style-type: none"> Solo cuando el tipo de canal es CVI, se puede habilitar la función PIR. Si la cámara no es compatible con la función PIR, no podrá utilizarse. Si el dispositivo no admite la función PIR, no se mostrará en la interfaz.
Período	Defina un período durante el cual la detección de movimiento está activa.

Parámetro	Descripción
Anti-Dither	Configure el período de tiempo desde el final de la detección del evento hasta el final de la alarma.
Salida de alarma	Hacer clic Ajuste para mostrar la interfaz de configuración. <ul style="list-style-type: none"> Alarma general: habilite la activación de la alarma a través de los dispositivos de alarma conectados al puerto de salida seleccionado. Alarma externa: habilite la activación de la alarma a través de la caja de alarma conectada. Sirena inalámbrica: habilite la activación de la alarma a través de dispositivos conectados mediante una puerta de enlace USB o una puerta de enlace de cámara.
Pestillo	Establezca un período de tiempo para que el dispositivo demore la desactivación de la alarma después de que se cancele la alarma externa. El valor varía de 0 segundos a 300 segundos y el valor predeterminado es 10 segundos. Si ingresa 0, no habrá demora.
Mostrar mensaje	Selecciona el Mostrar mensaje casilla de verificación para habilitar un mensaje emergente en su PC host local.
Carga de alarma	Selecciona el Carga de alarma casilla de verificación para permitir que el sistema cargue la señal de alarma en la red (incluida la central de alarmas) cuando se produzca un evento de alarma.
Enviar correo electrónico	Selecciona el Enviar correo electrónico casilla de verificación para permitir que el sistema envíe una notificación por correo electrónico cuando se produzca un evento de alarma. <p> NOTE</p> <p>Para utilizar esta función, asegúrese de que la función de correo electrónico esté habilitada en Menú principal > RED > CORREO ELECTRÓNICO.</p>
Canal de grabación	Seleccione los canales que desea grabar. Los canales seleccionados comienzan a grabar después de que ocurre un evento de alarma. <p> NOTE</p> <p>La función de grabación para detección de movimiento y grabación automática debe estar habilitada. Para obtener más información, consulte "5.1.4.9 Configuración del programa de almacenamiento de video grabado" y "5.9.1 Habilitación del control de grabación". Hacer clic Ajuste para mostrar la interfaz PTZ.</p>
PTZ	Habilite las acciones de vinculación PTZ, como seleccionar la configuración predeterminada a la que desea que se le llame cuando se produzca un evento de alarma. <p> NOTE</p> <p>La detección de movimiento solo puede activar el preajuste PTZ.</p>
Publicar registro	Establezca un período de tiempo para que el dispositivo demore la desactivación de la grabación después de que se cancele la alarma. El valor varía de 10 segundos a 300 segundos y el valor predeterminado es 10 segundos.
Excursión	Selecciona el Excursión casilla de verificación para habilitar un recorrido por los canales seleccionados.
Instantánea	Selecciona el Instantánea casilla de verificación para tomar una instantánea del canal seleccionado. <p> NOTE</p> <p>Para utilizar esta función, seleccione Menú principal > CÁMARA > CODIFICAR > Instantánea, en el Modo lista, seleccione Evento.</p>

Parámetro	Descripción
Matriz de video	<p>Seleccione la casilla de verificación para habilitar la función. Cuando ocurre un evento de alarma, el puerto de salida de video emite los ajustes configurados en</p> <p>Menú principal> PANTALLA> TOUR.</p> <p> NOTE</p> <p>No todos los modelos admiten esta función.</p>
Zumbador	Seleccione la casilla de verificación para activar un zumbador en el dispositivo. Seleccione la casilla de
Iniciar sesión	verificación para permitir que el dispositivo registre un registro de alarmas local.
Avisos de voz	Seleccione para habilitar la transmisión de audio / mensajes de voz en respuesta a un evento de detección de movimiento.
Luz blanca	Seleccione la casilla de verificación para habilitar la alarma de luz blanca de la cámara. Seleccione la casilla
Sirena	de verificación para habilitar la alarma sonora de la cámara.

Tabla 5-39

Paso 3 Haga clic en **Aplicar** para guardar la configuración.



NOTE

- Hacer clic **Defecto** para restaurar la configuración predeterminada. Hacer clic **Copiar**, en el **Copiar** cuadro de diálogo, seleccione los canales adicionales en los que desea copiar la configuración de detección de movimiento y luego haga clic en **Aplicar**.
- Hacer clic **Prueba** para probar la configuración.

Configuración de la región de detección de movimiento

Paso 1 junto a **Región**, hacer clic **Ajuste**.

Aparece la pantalla de configuración de la región.

Paso 2 Apunte a la parte superior media de la interfaz.

Se muestra la interfaz de configuración. Vea la Figura 5-122.





Figura 5-122

Paso 3 Configure los ajustes de las regiones. Puede configurar cuatro regiones en total.

- 1) Seleccione una región, por ejemplo, haga clic en .
- 2) Arrastre en la pantalla para seleccionar la región que desea detectar. El área seleccionada muestra el color que representa la región. Configure los parámetros.
- 3)

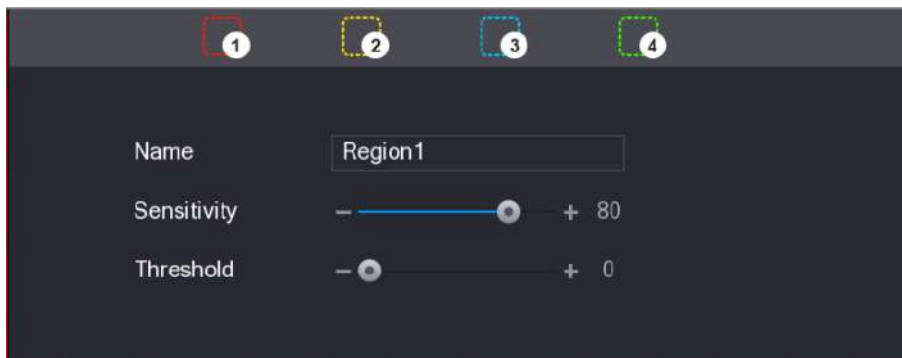
Parámetro	Descripción
Nombre	Ingrese un nombre para la región.
Sensibilidad	Cada región de cada canal tiene un valor de sensibilidad individual. Cuanto mayor sea el valor, más fácil será la activación de las alarmas.

Parámetro	Descripción
Límite	Ajuste el umbral de detección de movimiento. Cada región de cada canal tiene un umbral individual.

Figura 5-123

 **NOTE**

Cuando cualquiera de las cuatro regiones activa la alarma de detección de movimiento, el canal al que pertenece esta región activará la alarma de detección de movimiento.

Paso 4 Haga clic con el botón derecho en la pantalla para salir de la interfaz de configuración de la región.

Paso 5 En el **Detección de movimiento** interfaz, haga clic en **Aplicar** para completar la configuración.

Configuración del período de detección de movimiento

 **NOTE**

El sistema solo activa la alarma en el período definido.

Paso 1 junto a **Período**, hacer clic **Ajuste**.

los **Ajuste** se muestra la interfaz. Vea la Figura 5-124.







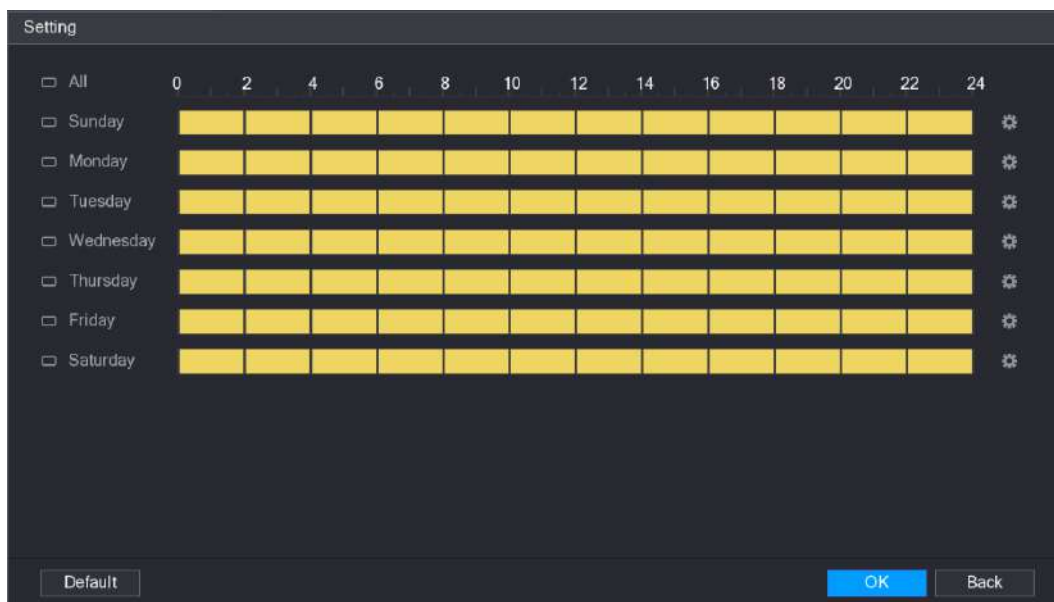

Figura 5-124

Paso 2 Defina el período de detección de movimiento. De forma predeterminada, está activo todo el tiempo.

- Defina el período dibujando.
 - Definir para un día específico de la semana: en la línea de tiempo, haga clic en los bloques de media hora para seleccionar el período activo.
 - Definir para varios días de la semana: haga clic en  antes de cada día, el icono **cambia a** . En la línea de tiempo de cualquier día seleccionado, haga clic en los bloques de media hora para seleccionar los períodos activos, todos los días con  tomará la misma configuración.
 - Definir para todos los días de la semana: haga clic en **Todas**, todas  **cambia a** . Sobre el línea de tiempo de cualquier día, haga clic en los bloques de media hora para seleccionar los períodos activos, todos los días tendrán la misma configuración.
- Defina el período editando. Tome el domingo como ejemplo.

1) Haga clic en .

los **Período** se muestra la interfaz. Vea la Figura 5-125.

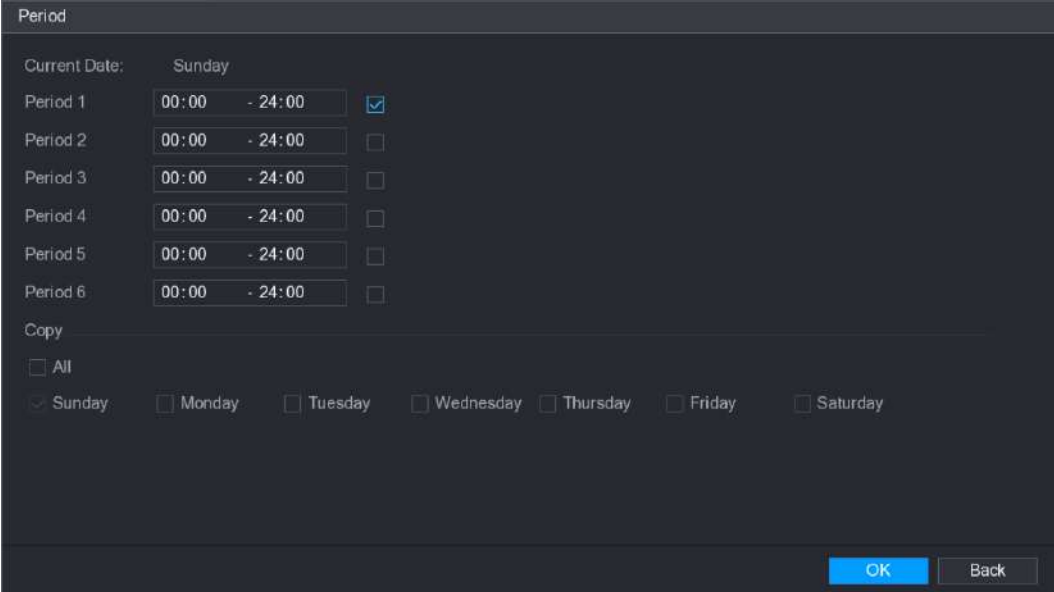

Period	Time Range	Enabled
Period 1	00:00 - 24:00	<input checked="" type="checkbox"/>
Period 2	00:00 - 24:00	<input type="checkbox"/>
Period 3	00:00 - 24:00	<input type="checkbox"/>
Period 4	00:00 - 24:00	<input type="checkbox"/>
Period 5	00:00 - 24:00	<input type="checkbox"/>
Period 6	00:00 - 24:00	<input type="checkbox"/>

Copy

All

Sunday Monday Tuesday Wednesday Thursday Friday Saturday

OK Back

Figura 5-125

2) Ingrese el período de tiempo para el período y luego seleccione la casilla de verificación para habilitar la configuración.

- Hay seis períodos que puede establecer para cada día.
- Debajo **Copiar**, Seleccione **Todas** para aplicar la configuración a todos los días de la semana, o seleccione los días específicos a los que desea aplicar la configuración.

3) Hacer clic **Okay** para guardar la configuración. la **Detección de movimiento** interfaz, haga clic en **Aplicar** para

Paso 3 encendido completar la configuración.

5.10.4.2 Configuración de ajustes de pérdida de video

Cuando ocurre la pérdida de video, el sistema activa la alarma.

Paso 1 Seleccione **Menú principal**> **ALARMA**> **DETECCIÓN DE VIDEO**> **Pérdida de vídeo**.

los **Video perdido** se muestra la interfaz. Vea la Figura 5-126.



Figura 5-126

Paso 2 Para configurar los parámetros de detección de pérdida de video, consulte “5.10.4.1

Configuración de los ajustes de detección de movimiento”.

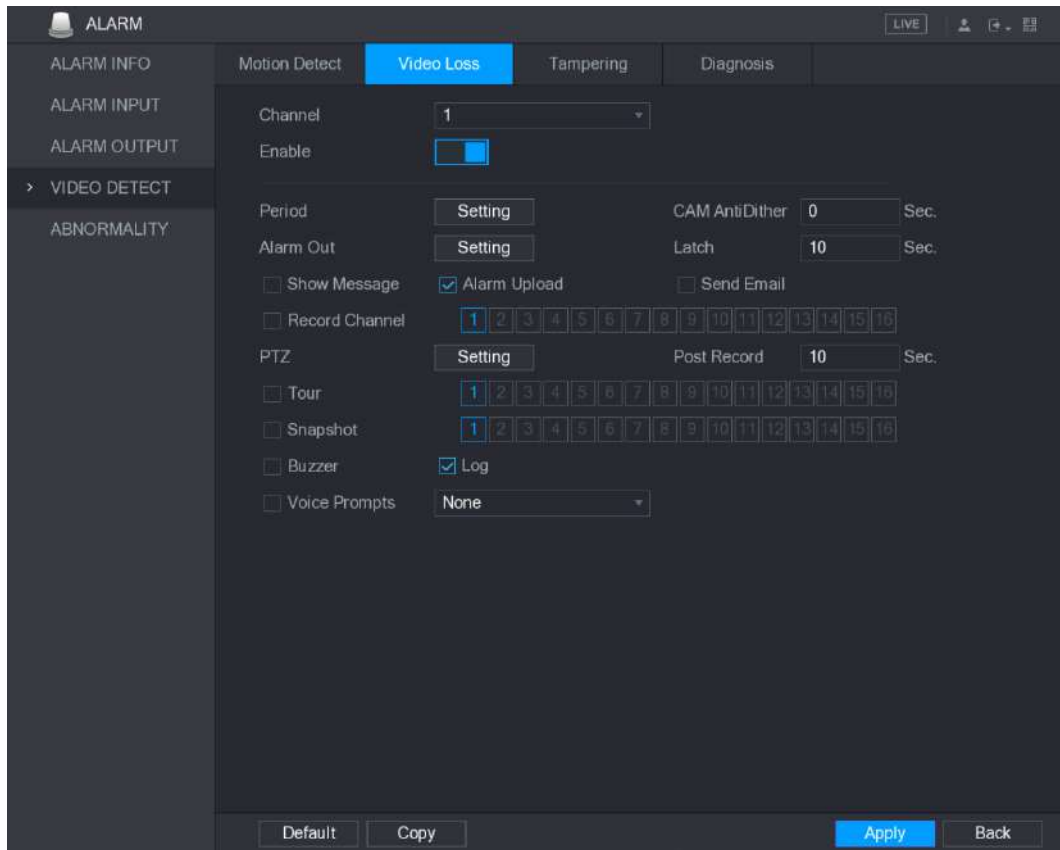

NOTE

Para la activación de PTZ, a diferencia de la detección de movimiento, la detección de pérdida de video puede activar la configuración, el recorrido y el patrón de PTZ.

Paso 3 Haga clic en **Aplicar** para completar la configuración.



NOTE

- Hacer clic **Defecto** para restaurar la configuración predeterminada. Hacer clic **Copiar**, en el **Copiar** cuadro de diálogo, seleccione los canales
- adicionales en los que desea copiar la configuración de detección de movimiento y luego haga clic en **Aplicar**.

5.10.4.3 Configuración de ajustes de manipulación

Cuando la lente de la cámara está cubierta o el video se muestra en un solo color debido a causas tales como el estado de la luz solar, el monitoreo no puede continuar normalmente. Para evitar tales situaciones, puede configurar los ajustes de la alarma de manipulación.

Paso 1 Seleccione **Menú principal**> **ALARMA**> **DETECCIÓN DE VIDEO**> **Manipulación**.

los **Manipulación** se muestra la interfaz. Vea la Figura 5-127.



Figura 5-127

Paso 2 Para configurar los parámetros de detección de manipulación, consulte "5.10.4.1

Configuración de los ajustes de detección de movimiento".

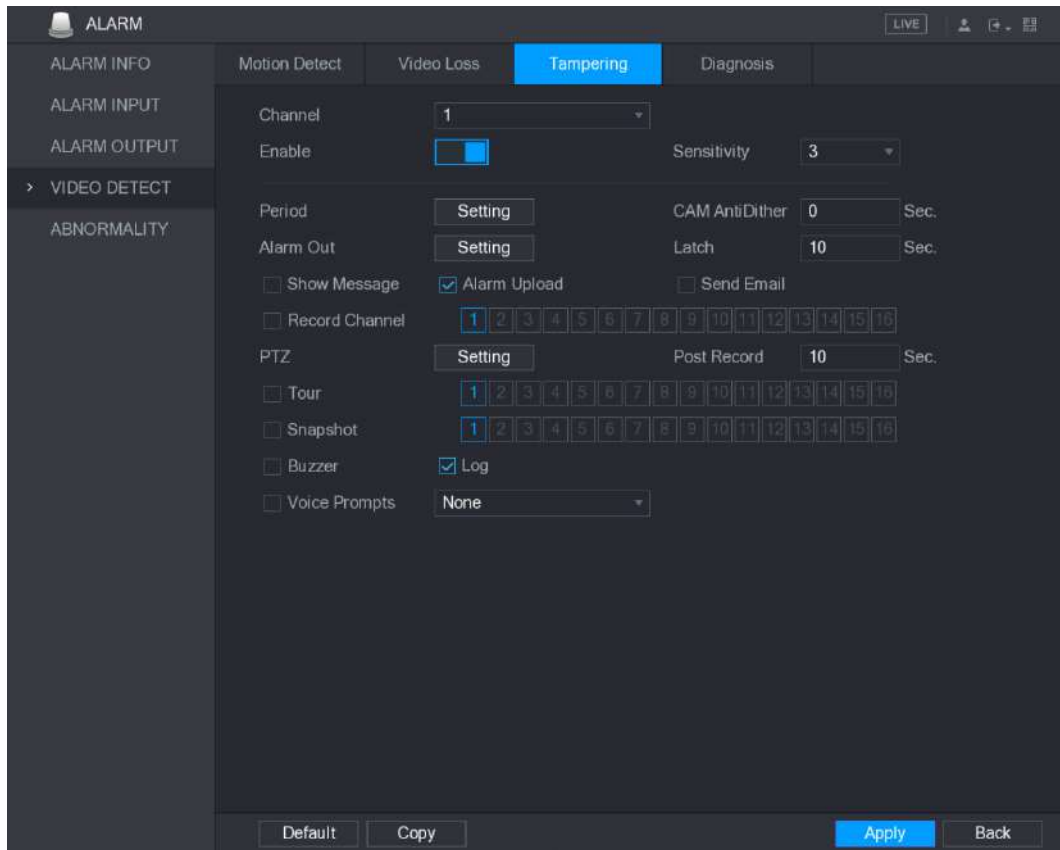

NOTE

Para la activación de PTZ, a diferencia de la detección de movimiento, la detección de pérdida de video puede activar la configuración, el recorrido y el patrón de PTZ.

Paso 3 Haga clic en **Aplicar** para completar la configuración.



NOTE

- Hacer clic **Defecto** para restaurar la configuración predeterminada. Hacer clic **Copiar**, en el **Copiar** cuadro de diálogo, seleccione los canales
- adicionales en los que desea copiar la configuración de detección de movimiento y luego haga clic en **Aplicar**.

5.10.4.4 Configuración de opciones de diagnóstico



NOTE

Esta función solo se puede utilizar cuando la cámara la admite.

Cuando en el video aparecen condiciones como borroso, sobreexpuesto o el color cambia, el sistema activa la alarma.

Paso 1 Seleccione **Menú principal**> **ALARMA**> **DETECCIÓN DE VIDEO**> **Diagnóstico**.

los **Diagnóstico** se muestra la interfaz. Vea la Figura 5-128.



Figura 5-128

Paso 2 Para configurar los parámetros de diagnóstico, consulte "5.10.4.1 Configuración

Configuración de detección de movimiento".

Paso 3 Haga clic en **Aplicar** para completar la configuración.

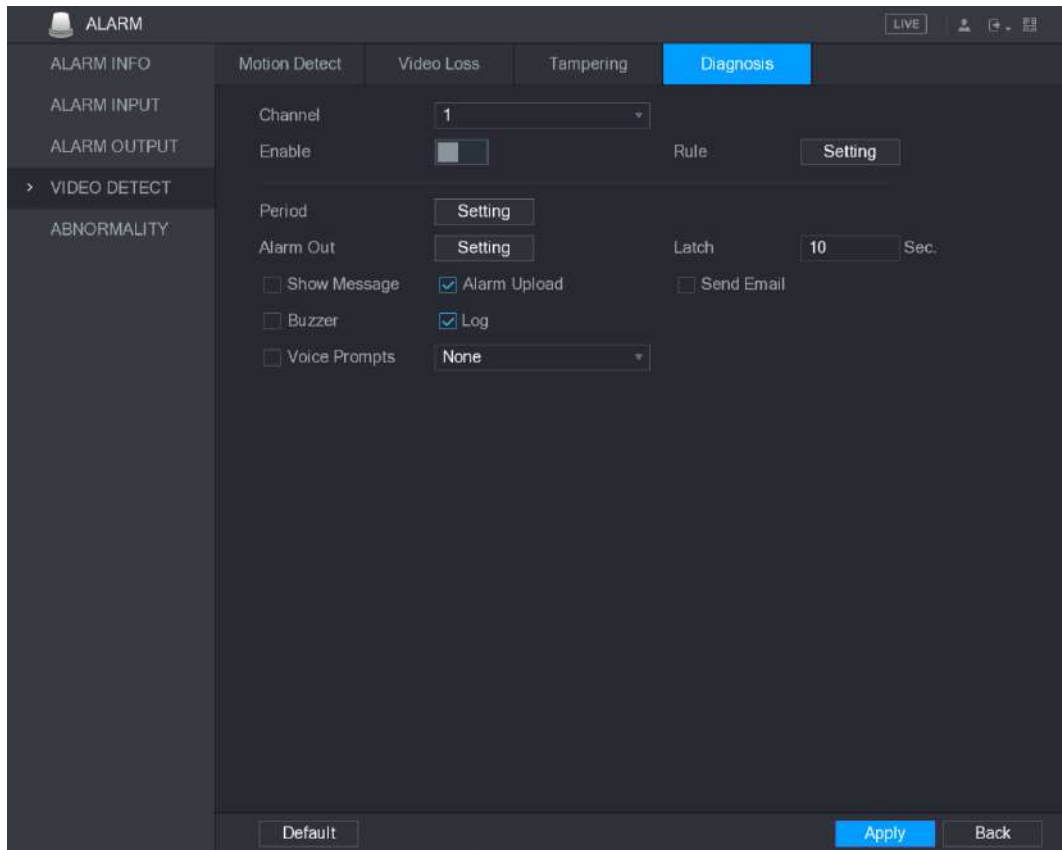

NOTE

Hacer clic **Defecto** para restaurar la configuración predeterminada.

Configuración de tipos para diagnosticar objetivos

Paso 1 junto a **Regla**, hacer clic **Ajuste**.

los **Diagnóstico** se muestra la interfaz. Vea la Figura 5-129.



Figura 5-129

Paso 2 Seleccione los elementos que desea diagnosticar y establezca el umbral (30 por defecto). Ver

Tabla 5-40.

Parámetro	Descripción
Raya	Una franja horizontal, vertical o diagonal que puede aparecer en el video debido al envejecimiento del dispositivo o una interrupción electrónica. Tal raya trae interrupción visual.
ruido	Ruidos de video como borrosidad o reducción de la calidad causados por distorsión óptica o problemas del dispositivo durante la toma de fotografías. Variaciones en las proporciones
Elenco de color	normales de colores RGB.
Fuera de foco	El video borroso se produce durante el disparo, la transferencia y el procesamiento de la cámara. Esta condición es un problema común de reducción de la calidad de la imagen y se define como desenfocada.
Sobreexposición	El brillo del video se refiere a la intensidad del píxel de la imagen. El rango está entre 0 (el negro más oscuro) y 255 (el blanco más brillante). Si el brillo supera el umbral, la imagen está sobreexpuesta.
Límite	El rango es de 1 a 100. Si el valor después del diagnóstico es mayor que el establecido, el sistema activa la alarma para los tipos de diagnóstico correspondientes, como raya.

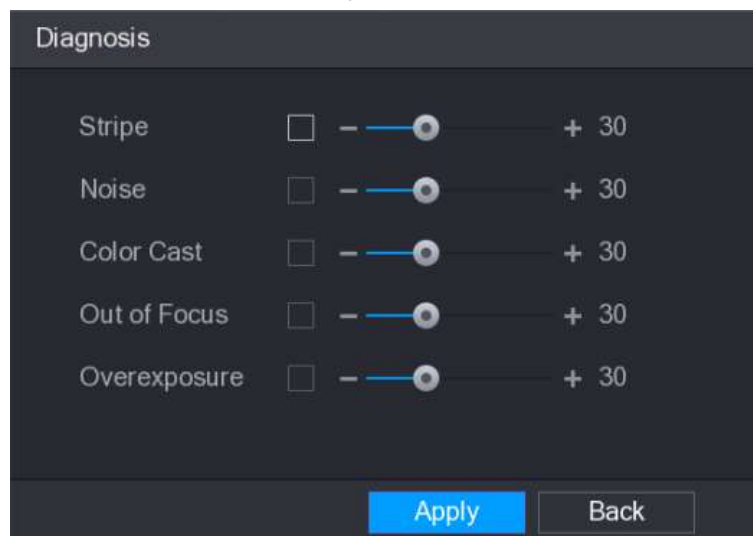
Tabla 5-40

Paso 3 Haga clic en **Aplicar** para guardar la configuración.

El sistema vuelve al **Diagnóstico** interfaz.

Paso 4 Haga clic en **Aplicar** para completar la configuración.



NOTE

Hacer clic **Defecto** para restaurar la configuración predeterminada.

5.10.5 Eventos del sistema

Puede configurar la salida de alarma para tres tipos de eventos del sistema (HDD, Red y Usuario). Cuando ocurre un evento anormal del sistema, el sistema activa las alarmas de la forma que usted configura en esta sección.

5.10.5.1 Configuración de eventos de HDD

Paso 1 Seleccione **Menú principal**> **ALARMA**> **ANORMIDAD**> **HDD**.

los **HDD** se muestra la interfaz. Vea la Figura 5-130.



Figura 5-130

Paso 2 Configure los ajustes para el evento HDD. Consulte la Tabla 5-41.

Parámetro	Descripción
Tipo de evento	En el Tipo de evento lista, seleccione Sin HDD, Error de HDD, o HDD sin espacio como tipo de evento.
Habilitar	Habilite o deshabilite la función de detección de eventos de HDD. Hacer clic Ajuste para
Salida de alarma	mostrar la interfaz de configuración. <ul style="list-style-type: none"> Alarma general: habilite la activación de la alarma a través de los dispositivos de alarma conectados al puerto de salida seleccionado. Alarma externa: habilite la activación de la alarma a través de la caja de alarma conectada. Sirena inalámbrica: habilite la activación de la alarma a través de dispositivos conectados mediante una puerta de enlace USB o una puerta de enlace de cámara.
Pestillo	Establezca un período de tiempo para que el dispositivo demore la desactivación de la alarma después de que se cancele la alarma externa. El valor varía de 10 segundos a 300 segundos y el valor predeterminado es 10 segundos.
Mostrar mensaje	Selecciona el Mostrar mensaje casilla de verificación para habilitar un mensaje emergente en su PC host local.
Carga de alarma	Selecciona el Carga de alarma casilla de verificación para permitir que el sistema cargue la señal de alarma en la red (incluida la central de alarmas) cuando se produzca un evento de alarma.

Parámetro	Descripción
Enviar correo electrónico	<p>Selecciona el Enviar correo electrónico casilla de verificación para permitir que el sistema envíe una notificación por correo electrónico cuando se produzca un evento de alarma.</p> <p> NOTE</p> <p>Para utilizar esta función, asegúrese de que la función de correo electrónico esté habilitada en Menú principal> RED> CORREO ELECTRÓNICO.</p>
Zumbador	Seleccione la casilla de verificación para activar un zumbador en el dispositivo.
Iniciar sesión	Seleccione la casilla de verificación para permitir que el dispositivo registre un registro de alarmas local. Seleccione para
Avisos de voz	habilitar la transmisión de audio / mensajes de voz en respuesta a un evento de alarma de HDD.

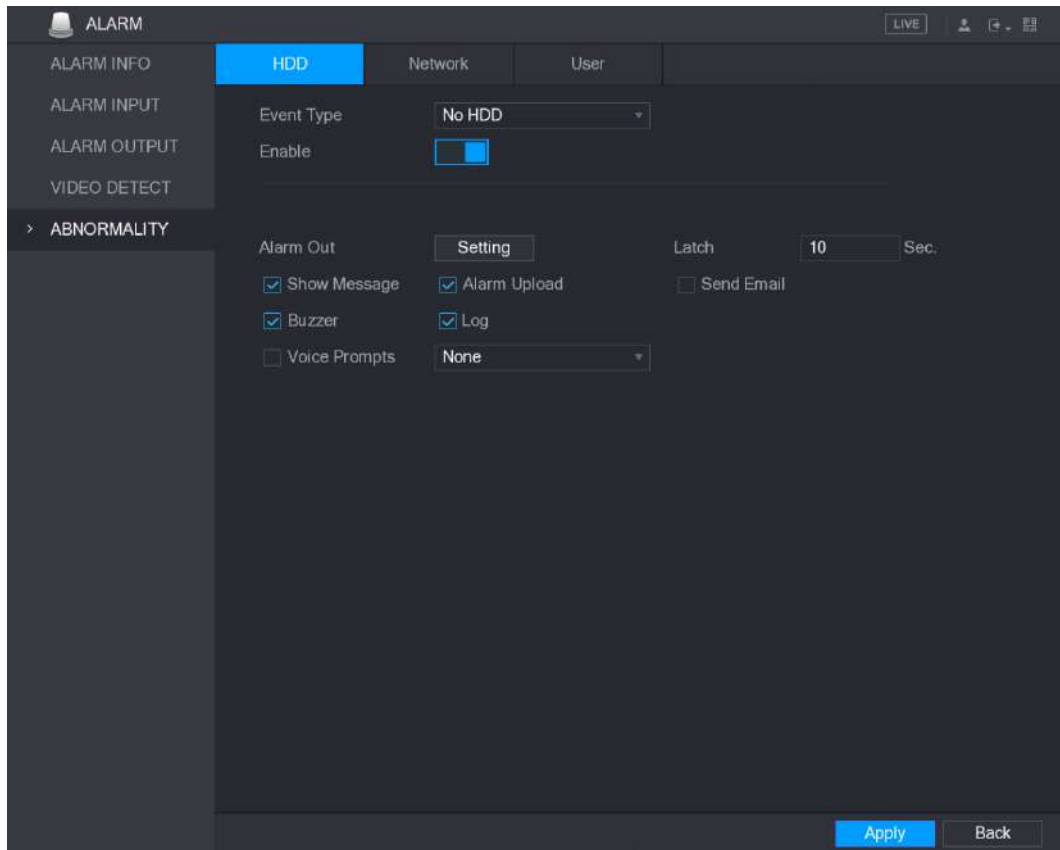
Tabla 5-41

Paso 3 Haga clic en **Aplicar** para completar la configuración.

5.10.5.2 Configuración de eventos de red

Paso 1 Seleccione **Menú principal> ALARMA> ANOMALÍAS> Red.**

los **Red** se muestra la interfaz. Vea la Figura 5-131.



Figura 5-131

Paso 2 Configure los ajustes para el evento de red. Consulte la Tabla 5-42.

Parámetro	Descripción
Tipo de evento	En el Tipo de evento lista, seleccione Desconexión de red, IP en conflicto, o MAC en conflicto como tipo de evento.
Habilitar	Habilite o deshabilite la función de detección de eventos de red.

Parámetro	Descripción
Salida de alarma	<p>Hacer clic Ajuste para mostrar la interfaz de configuración.</p> <ul style="list-style-type: none"> Alarma general: habilite la activación de la alarma a través de los dispositivos de alarma conectados al puerto de salida seleccionado. Alarma externa: habilite la activación de la alarma a través de la caja de alarma conectada. Sirena inalámbrica: habilite la activación de la alarma a través de dispositivos conectados mediante una puerta de enlace USB o una puerta de enlace de cámara.
Pestillo	Establezca un período de tiempo para que el dispositivo demore la desactivación de la alarma después de que se cancele la alarma externa. El valor varía de 10 segundos a 300 segundos y el valor predeterminado es 10 segundos.
Mostrar mensaje	Selecciona el Mostrar mensaje casilla de verificación para habilitar un mensaje emergente en su PC host local.
Enviar correo electrónico	<p>Selecciona el Enviar correo electrónico casilla de verificación para permitir que el sistema envíe una notificación por correo electrónico cuando se produzca un evento de alarma.</p> <p> NOTE</p> <p>Para utilizar esta función, asegúrese de que la función de correo electrónico esté habilitada en Menú principal> RED> CORREO ELECTRÓNICO.</p>
Zumbador	Seleccione la casilla de verificación para activar un zumbador en el dispositivo.
Iniciar sesión	Seleccione la casilla de verificación para permitir que el dispositivo registre un registro de alarmas local. Seleccione para
Avisos de voz	habilitar la transmisión de audio / mensajes de voz en respuesta a un evento de alarma de red.

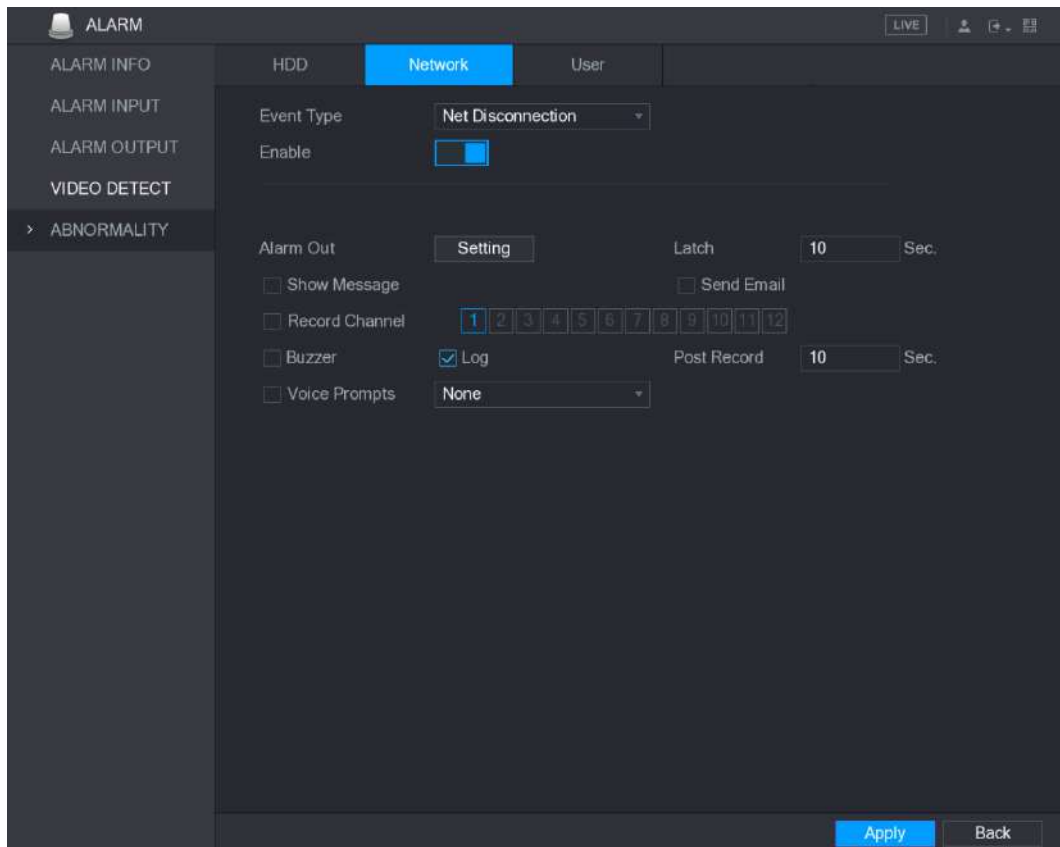
Tabla 5-42

Paso 3 Haga clic en **Aplicar** para completar la configuración.

5.10.5.3 Configuración de eventos de usuario

Paso 1 Seleccione **Menú principal> ALARMA> ANORMIDAD> Usuario.**

los **Usuario** se muestra la interfaz. Vea la Figura 5-132.



Figura 5-132

Paso 2 Configure los ajustes para el evento de usuario. Consulte la Tabla 5-43.

Parámetro	Descripción
Tipo de evento	En el Tipo de evento lista, seleccione Inicio de sesión ilegal .
Habilitar	Habilite la función de detección de errores del usuario. Si no habilita esta función, no habrá límite para el ingreso de contraseña incorrecta y la cuenta no se puede bloquear debido a una contraseña incorrecta.
Intento (s)	Establezca el número máximo de entradas de contraseña incorrectas permitidas. La cuenta se bloqueará después de que sus entradas superen el número máximo. Establezca cuánto tiempo estará
Tiempo de bloqueo	bloqueada la cuenta. El valor varía de 1 minuto a 60 minutos.
Salida de alarma	Hacer clic Ajuste para mostrar la interfaz de configuración. <ul style="list-style-type: none"> Alarma general: habilite la activación de la alarma a través de los dispositivos de alarma conectados al puerto de salida seleccionado. Alarma externa: habilite la activación de la alarma a través de la caja de alarma conectada. Sirena inalámbrica: habilite la activación de la alarma a través de dispositivos conectados mediante una puerta de enlace USB o una puerta de enlace de cámara.
Pestillo	Establezca un período de tiempo para que el dispositivo demore la desactivación de la alarma después de que se cancele la alarma externa. El valor varía de 10 segundos a 300 segundos y el valor predeterminado es 10 segundos.

Parámetro	Descripción
Enviar correo electrónico	<p>Selecciona el Enviar correo electrónico casilla de verificación para permitir que el sistema envíe una notificación por correo electrónico cuando se produzca un evento de alarma.</p> <p> NOTE</p> <p>Para utilizar esta función, asegúrese de que la función de correo electrónico esté habilitada en Menú principal> RED> CORREO ELECTRÓNICO.</p>
Zumbador	Seleccione la casilla de verificación para activar un zumbador en el dispositivo.
Iniciar sesión	Seleccione la casilla de verificación para permitir que el dispositivo registre un registro de alarmas local. Seleccione para
Avisos de voz	habilitar mensajes de voz / transmisión de audio en respuesta a un evento de alarma de cuenta de usuario.

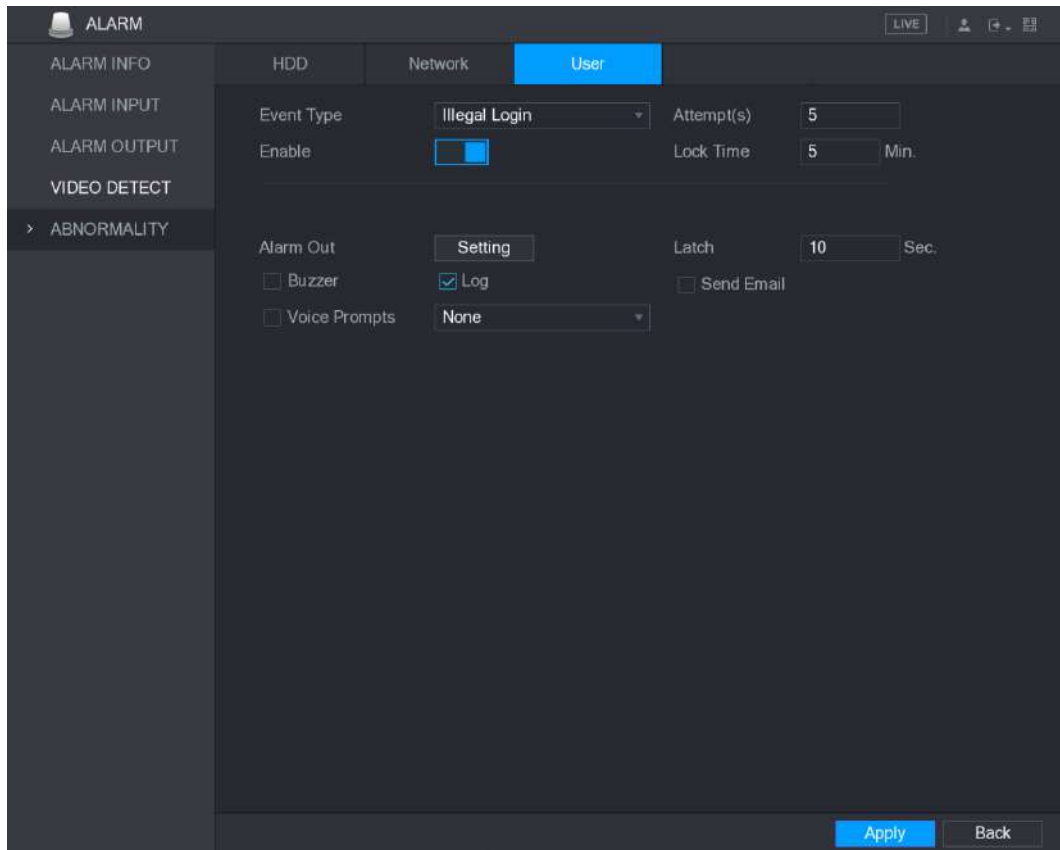
Tabla 5-43

Paso 3 Haga clic en **Aplicar** para completar la configuración.

5.11 Configuración de la función IVS

La función IVS procesa y analiza las imágenes para extraer la información clave para que coincida con las reglas preestablecidas. Cuando los comportamientos detectados coinciden con las reglas, el sistema activa alarmas.

 **NOTE**

La función IVS y la función de detección de rostros no se pueden habilitar al mismo tiempo.

5.11.1 Configuración de ajustes inteligentes

Puede configurar los ajustes inteligentes tanto para cámaras analógicas como para cámaras IP.

 **NOTE**

- No todos los modelos admiten esta función.
- Primero desactive los canales IP expandidos antes de usar esta función para cámaras analógicas.

Paso 1 Seleccione **Menú principal> IVS> CONFIGURACIÓN INTEL.**

los **CONFIGURACIÓN INTELIGENTE** se muestra la interfaz. Vea la Figura 5-133.



Figura 5-133

Paso 2 En el **Canal** lista, seleccione el número de canal en el que desea configurar el IVS función.

Paso 3 Haga clic en **Añadir**.

Se muestra una línea de regla. Vea la Figura 5-134.

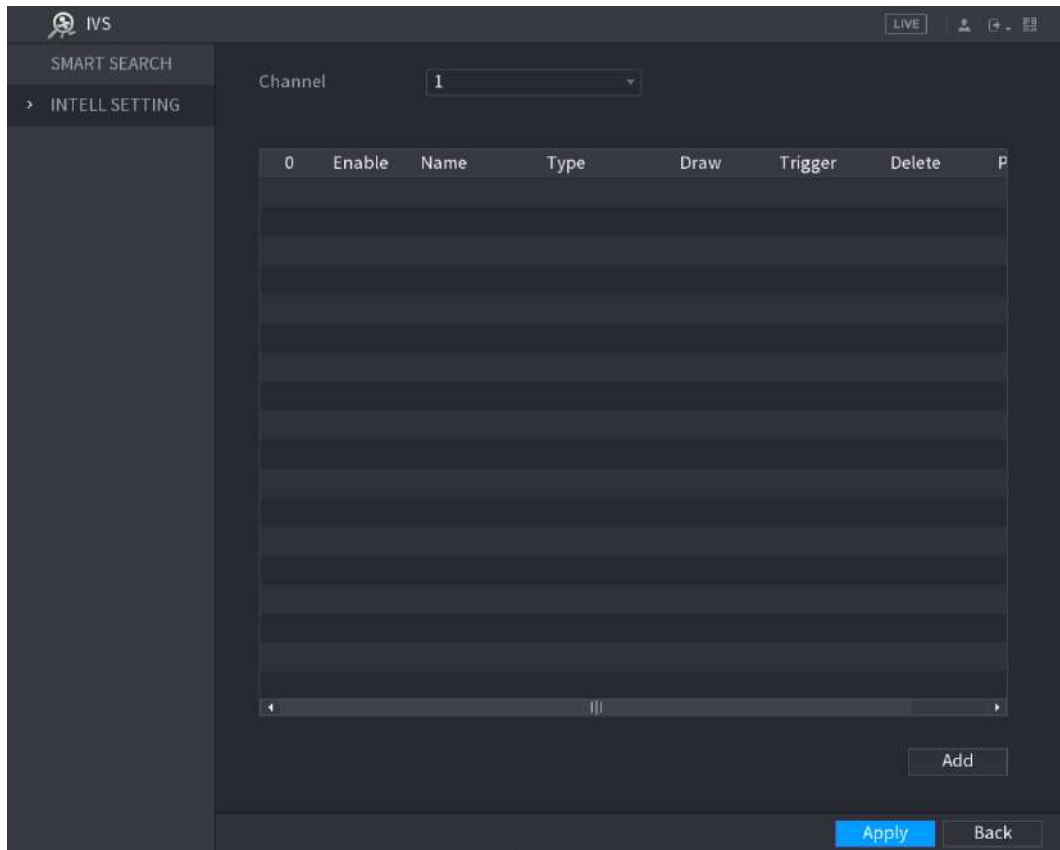

Figura 5-134

Paso 4 Configure los parámetros para la regla que seleccionó.

Paso 5 Seleccione la casilla de verificación de la regla para habilitarla.

Paso 6 Haga clic en **Aplicar** para completar la configuración.

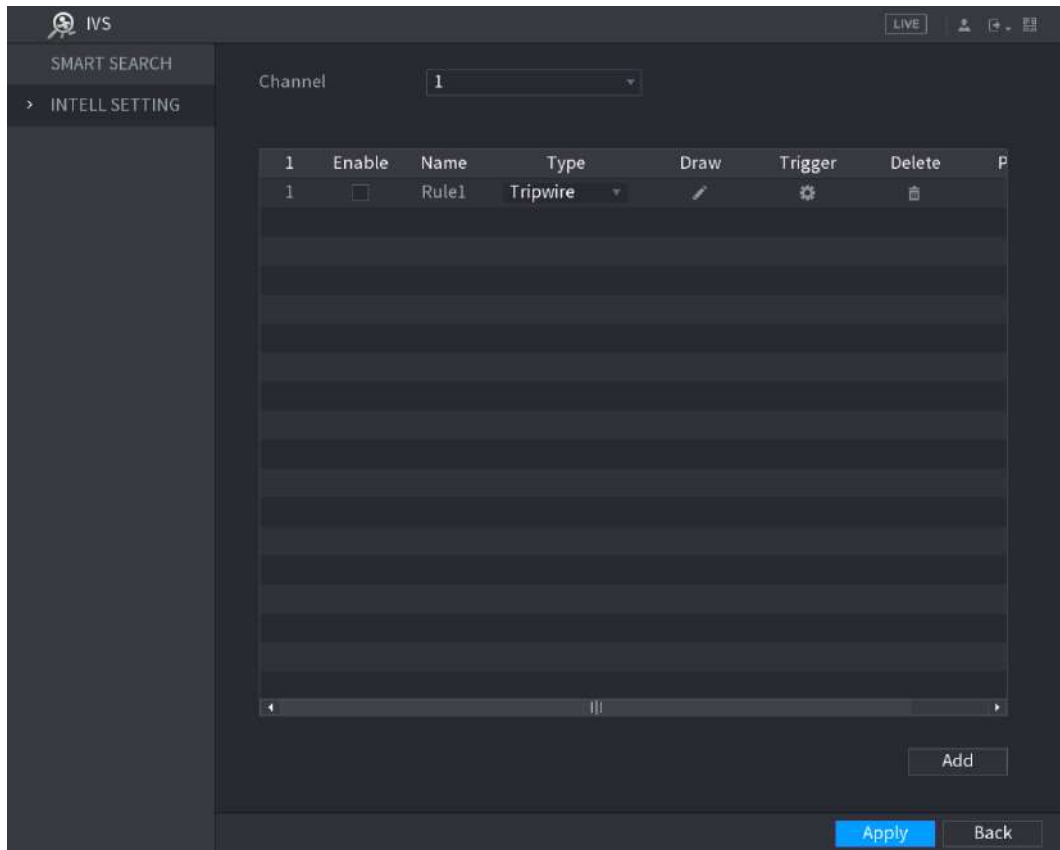
5.11.1.1 Configuración de reglas Tripwire

Cuando el objeto objetivo cruza el cable trampa en la dirección definida, el sistema activa alarmas.

- El cable trampa se puede configurar como una línea recta o una línea discontinua. Admite la detección de
- cruce de cables trampa unidireccionales o bidireccionales.
- Admite varios cables trampa en el mismo escenario para satisfacer la complejidad. Admite filtrado de tamaño
- para el objetivo.

Paso 1 En la línea de reglas que agregó, en el **Tipo** lista, seleccione **Tripwire**. Vea la Figura 5-135.



Figura 5-135

Paso 2 Dibuja un cable trampa.

1) En el **Canal** lista, seleccione el canal para el que desea configurar las reglas.

2) Haga clic en .

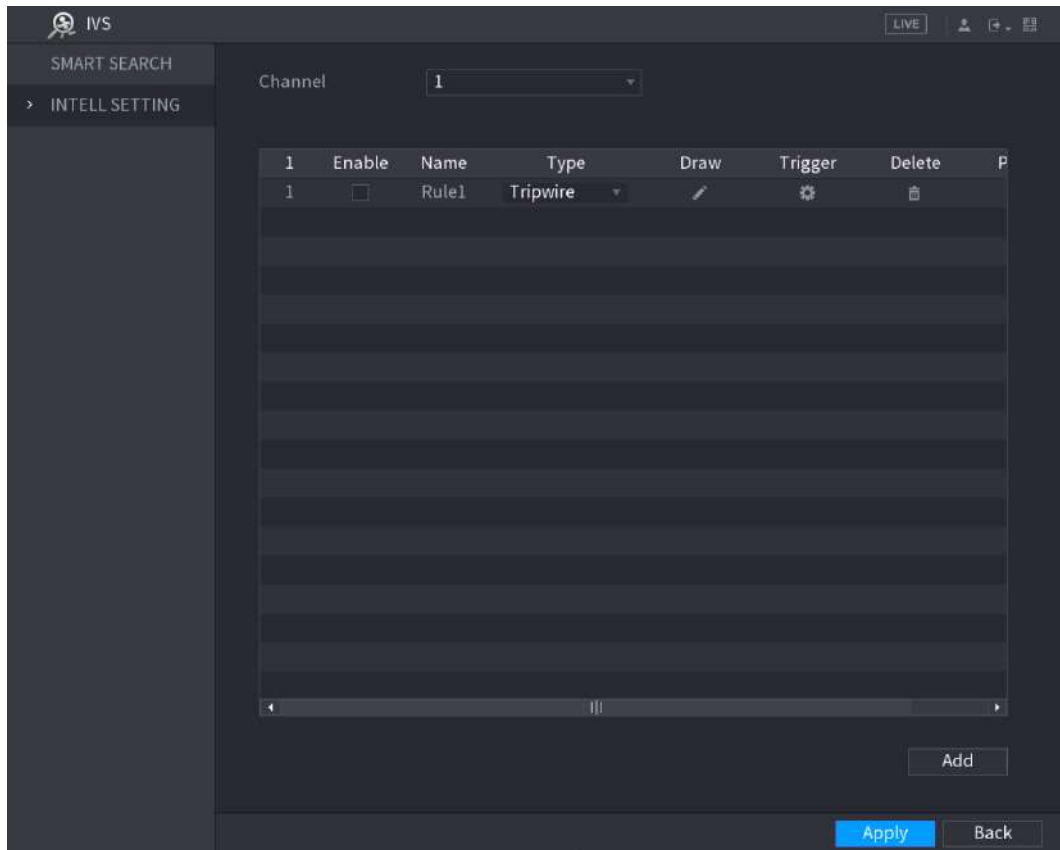
Se muestra la pantalla de monitoreo para configurar las reglas del cable trampa. Vea la Figura 5-136 para la cámara analógica y la cámara IP sin preajuste, y vea la Figura 5-137 para la cámara IP con preajuste.



Figura 5-136



Figura 5-137

3) Configure los ajustes para los parámetros de las reglas de dibujo. Consulte la Tabla 5-44.

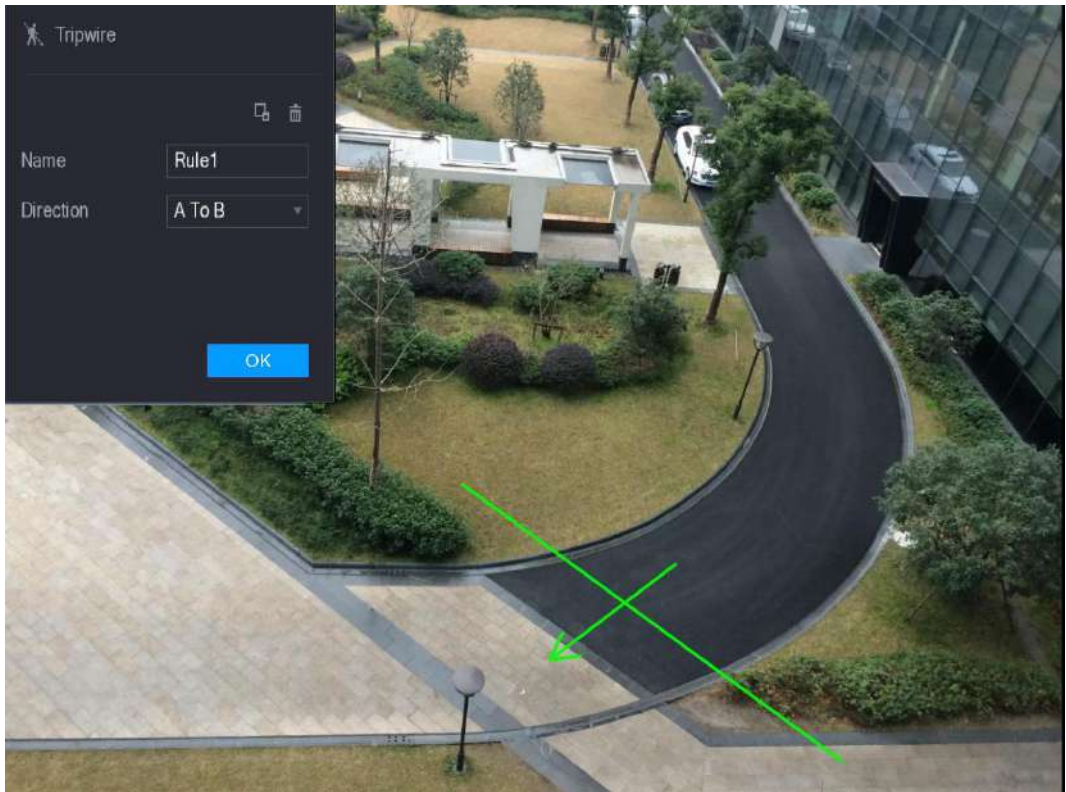
Parámetro	Descripción
Nombre	Ingrese el nombre de la regla personalizada.
Dirección	Establezca la dirección del cable trampa. Tu puedes elegir De la A, a la B (de izquierda a derecha), B a A (de derecha a izquierda), y Ambos .

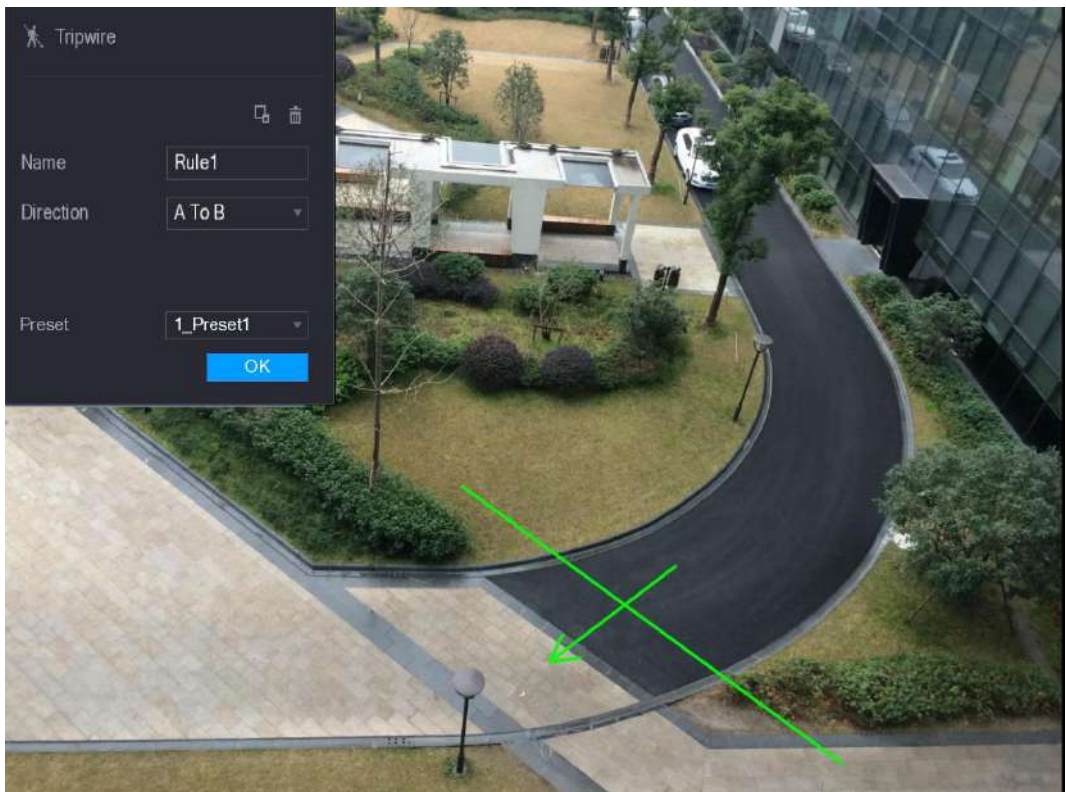

Parámetro	Descripción
Destino de filtrado	<p>Hacer clic  para dibujar áreas para filtrar el objetivo.</p> <p> NOTE Puede configurar dos destinos de filtrado (tamaño máximo y tamaño mínimo). Cuando el objetivo que está cruzando el cable trampa es más pequeño que el tamaño mínimo o más grande que el tamaño máximo, no se activarán alarmas. El tamaño máximo debe ser mayor que el tamaño mínimo.</p>
Preestablecido	En el Preestablecido lista, seleccione el ajuste preestablecido para el que desea configurar la regla.

Tabla 5-44

4) Arrastra para dibujar un cable trampa. El cable trampa puede ser una línea recta, una línea discontinua o un polígono.

5) Haga clic en **Okay** para guardar la configuración.

Paso 3 Haga clic en  para configurar las acciones que se activarán.

los **Desencadenar** se muestra la interfaz. Vea la Figura 5-138.







Figura 5-138

Paso 4 Configure los parámetros de activación. Consulte la Tabla 5-45.

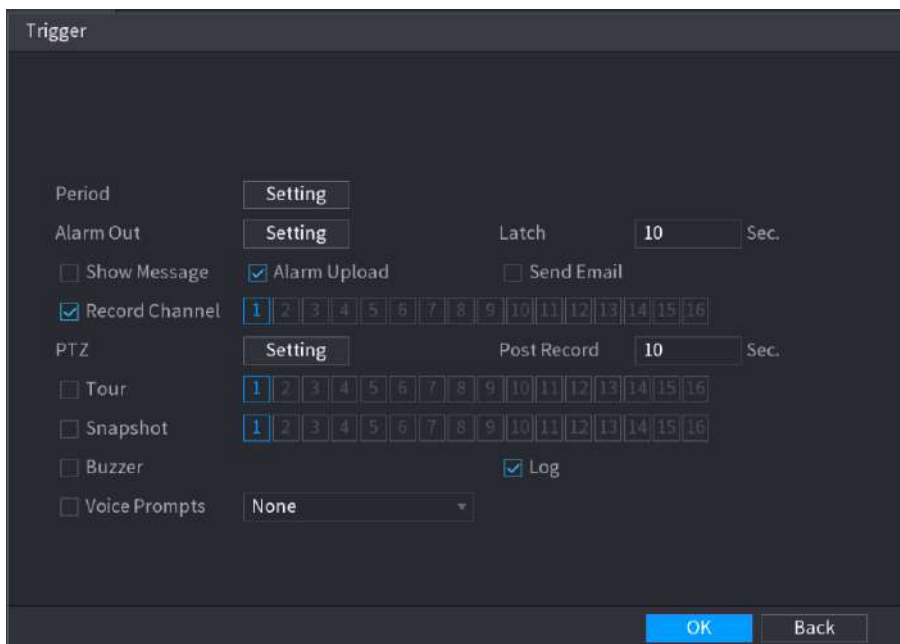
Parámetro	Descripción
Período	<p>Hacer clic Ajuste para mostrar la interfaz configurada.</p> <p>Defina un período durante el cual el enlace de alarma está activo. Para obtener más información, consulte la sección "Configuración del período de detección de movimiento" en "5.10.4.1 Configuración de los ajustes de detección de movimiento".</p>

Parámetro	Descripción
Salida de alarma	<p>Hacer clic Ajuste para mostrar la interfaz de configuración.</p> <ul style="list-style-type: none"> Alarma general: habilite la activación de la alarma a través de los dispositivos de alarma conectados al puerto de salida seleccionado. Alarma externa: habilite la activación de la alarma a través de la caja de alarma conectada. Sirena inalámbrica: habilite la activación de la alarma a través de dispositivos conectados mediante una puerta de enlace USB o una puerta de enlace de cámara.
Pestillo	<p>Establezca un período de tiempo para que el dispositivo demore la desactivación de la alarma después de que se cancele la alarma externa. El valor varía de 0 segundos a 300 segundos y el valor predeterminado es 10 segundos. Seleccione el Mostrar mensaje casilla de verificación para habilitar un</p>
Mostrar mensaje	<p>mensaje emergente en su PC host local.</p>
Carga de alarma	<p>Seleccione el Carga de alarma casilla de verificación para permitir que el sistema cargue la señal de alarma en la red (incluida la central de alarmas) cuando se produzca un evento de alarma.</p>
Enviar correo electrónico	<p>Seleccione el Enviar correo electrónico casilla de verificación para permitir que el sistema envíe una notificación por correo electrónico cuando se produzca un evento de alarma.</p> <p> NOTE</p> <p>Para utilizar esta función, asegúrese de que la función de correo electrónico esté habilitada en Menú principal > RED > CORREO ELECTRÓNICO.</p>
Canal de grabación	<p>Seleccione los canales que desea grabar. Los canales seleccionados comienzan a grabar después de que ocurre un evento de alarma.</p> <p> NOTE</p> <p>La grabación para eventos de inteligencia y la función de grabación automática deben estar habilitadas. Para obtener más información, consulte "5.1.4.9 Configuración del programa de almacenamiento de video grabado" y "5.9.1 Habilitación del control de grabación". Hacer clic Ajuste para mostrar la interfaz PTZ.</p>
PTZ	<p>Habilite las acciones de vinculación PTZ, como seleccionar la configuración predeterminada a la que desea que se le llame cuando se produzca un evento de alarma.</p>
Publicar registro	<p>Establezca un período de tiempo para que el dispositivo demore la desactivación de la grabación después de que se cancele la alarma. El valor varía de 10 segundos a 300 segundos.</p>
Excursión	<p>Seleccione el Excursión casilla de verificación y los canales para habilitar un recorrido por los canales seleccionados cuando ocurre un evento de alarma.</p>
Instantánea	<p>Seleccione el Instantánea casilla de verificación para tomar una instantánea del canal seleccionado cuando ocurre un evento de alarma.</p> <p> NOTE</p> <p>Para utilizar esta función, seleccione Menú principal > CÁMARA > CODIFICAR > Instantánea, en el Modo lista, seleccione Evento.</p>
Matriz de video	<p>Seleccione la casilla de verificación para habilitar la función. Cuando ocurre un evento de alarma, el puerto de salida de video muestra los ajustes configurados en " Menú principal > Pantalla > Tour. "</p> <p> NOTE</p> <p>No todos los modelos admiten esta función.</p>

Parámetro	Descripción
Zumbador	Seleccione la casilla de verificación para activar un zumbador en el dispositivo cuando se produzca un evento de alarma.
Iniciar sesión	Seleccione la casilla de verificación para permitir que el dispositivo grabe un registro de alarma local cuando se produzca un evento de alarma.
Avisos de voz	Seleccione la casilla de verificación para habilitar la transmisión de audio en respuesta a un evento de alarma.

Tabla 5-45

Paso 5 Haga clic en **Okay** para guardar la configuración.

los **CONFIGURACIÓN INTELIGENTE** se muestra la interfaz.

Paso 6 Seleccione el **Habilitar** casilla de verificación y luego haga clic en **Aplicar**.

La función de detección de cable trampa está activa. Cuando el objeto objetivo cruza el cable trampa en la dirección definida, el sistema activa alarmas.

5.11.1.2 Configuración de reglas de intrusión

Cuando el objetivo entra y sale del área de detección definida, o el objetivo aparece en el área definida, el sistema activa las alarmas.

- Puede definir la forma y la cantidad de áreas de intrusión.
- Soporta la detección de los comportamientos que entran y salen de las áreas de intrusión.
- Soporta detectar los comportamientos que se están moviendo en las áreas de intrusión. Se puede configurar la cantidad de áreas y el tiempo de duración.
- Admite filtrado de tamaño para el objetivo.

Paso 1 En la línea de reglas que agregó, en el **Tipo** lista, seleccione **Intrusión**. Vea la Figura 5-139.





Figura 5-139

Paso 2 Dibuja un área.

1) En el **Canal** lista, seleccione el canal para el que desea configurar las reglas.

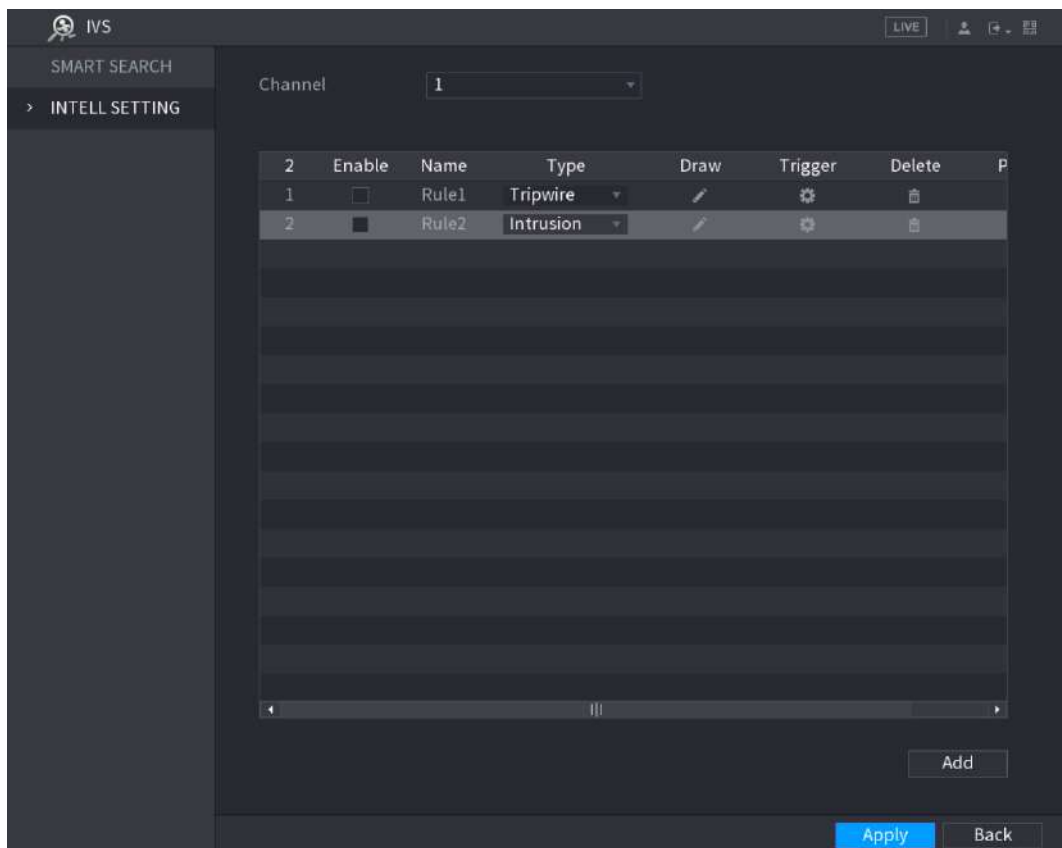
2) Haga clic en .

Se muestra la pantalla de monitoreo para configurar las reglas de intrusión. Consulte la Figura 5-140 para la cámara analógica y la cámara IP sin preajuste, y vea la Figura 5-141 para la cámara IP con preajuste.



Figura 5-140



Figura 5-141

3) Configure los ajustes para los parámetros de las reglas de dibujo. Consulte la Tabla 5-46.

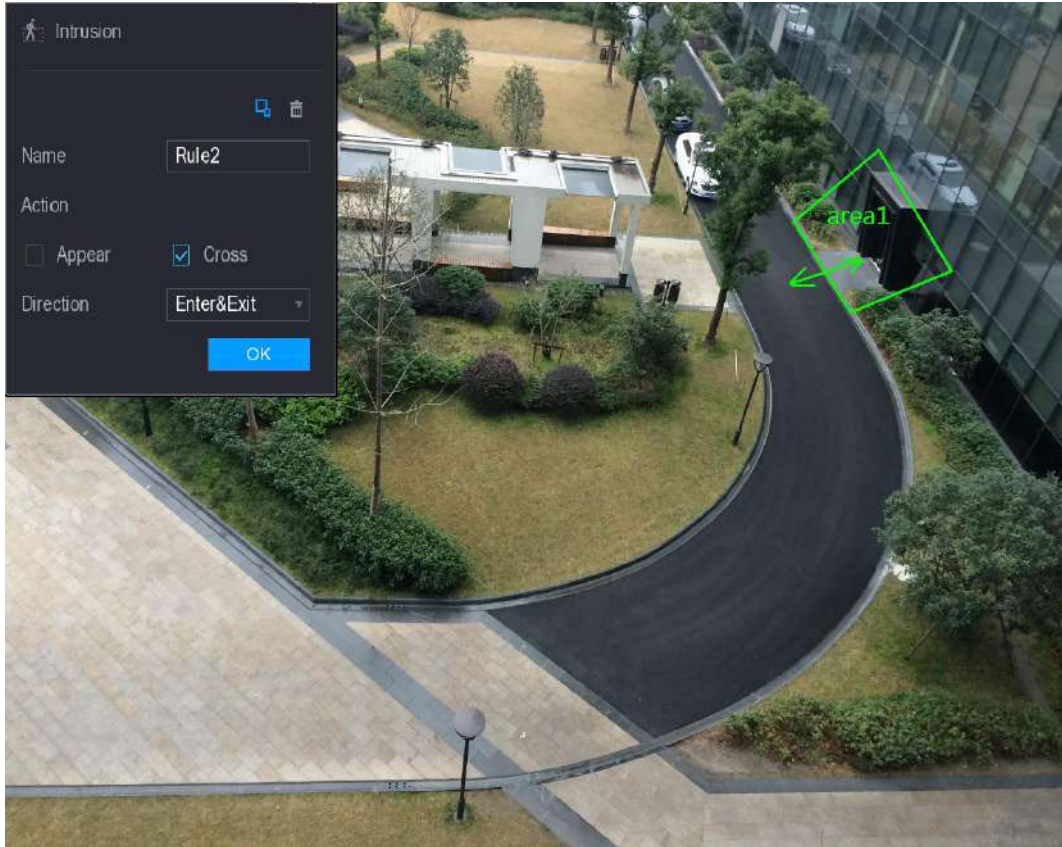

Parámetro	Descripción
Nombre	Ingrese el nombre de la regla personalizada.
Acción	Configure las acciones que se definen como intrusión. Puede seleccionar el Aparecer casilla de verificación y el Cruzar casilla de verificación. En el Dirección lista, seleccione la dirección de
Dirección	cruce del área configurada. Puedes elegir Entrar y salir , entrar , y Salidas
Destino de filtrado	Hacer clic  para dibujar áreas para filtrar el objetivo.  NOTE Puede configurar dos destinos de filtrado (tamaño máximo y tamaño mínimo). Cuando el objetivo que está cruzando el cable trampa es más pequeño que el tamaño mínimo o más grande que el tamaño máximo, no se activarán alarmas. El tamaño máximo debe ser mayor que el tamaño mínimo.
Preestablecido	En el Preestablecido lista, seleccione el ajuste preestablecido para el que desea configurar la regla.

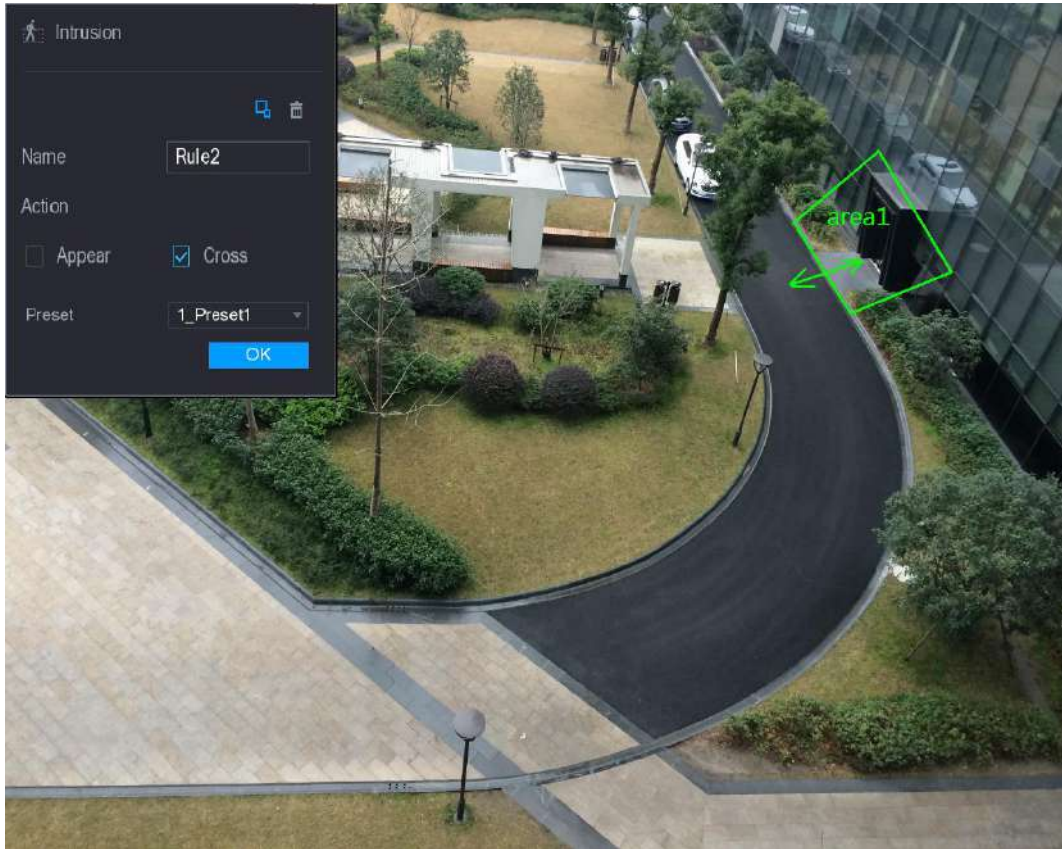
Tabla 5-46

4) Arrastre para dibujar un área.

5) Haga clic en **Okay** para guardar la configuración.

Paso 3 Haga clic en  para configurar las acciones que se activarán. Para obtener más información, consulte "5.11.1.1 Configuración Reglas de Tripwire".

Paso 4 Seleccione el **Habilitar** casilla de verificación y luego haga clic en **Aplicar**.

La función de detección de intrusos está activa. Cuando el objetivo entra y sale del área, o el objetivo aparece en el área definida, el sistema activa las alarmas.

5.11.1.3 Configuración de reglas abandonadas

Cuando el objeto se coloca en el área de detección definida por más del tiempo establecido, el sistema activa las alarmas.

- Puede definir la forma y la cantidad de áreas de detección. Se puede configurar
- el valor del período.
- Admite filtrado de tamaño para el objetivo.

Paso 1 En la línea de reglas que agregó, en el **Tipo** lista, seleccione **Abandonado**. Vea la Figura 5-142.





Figura 5-142

Paso 2 Dibuja un área.

1) En el **Canal** lista, seleccione el canal para el que desea configurar las reglas.

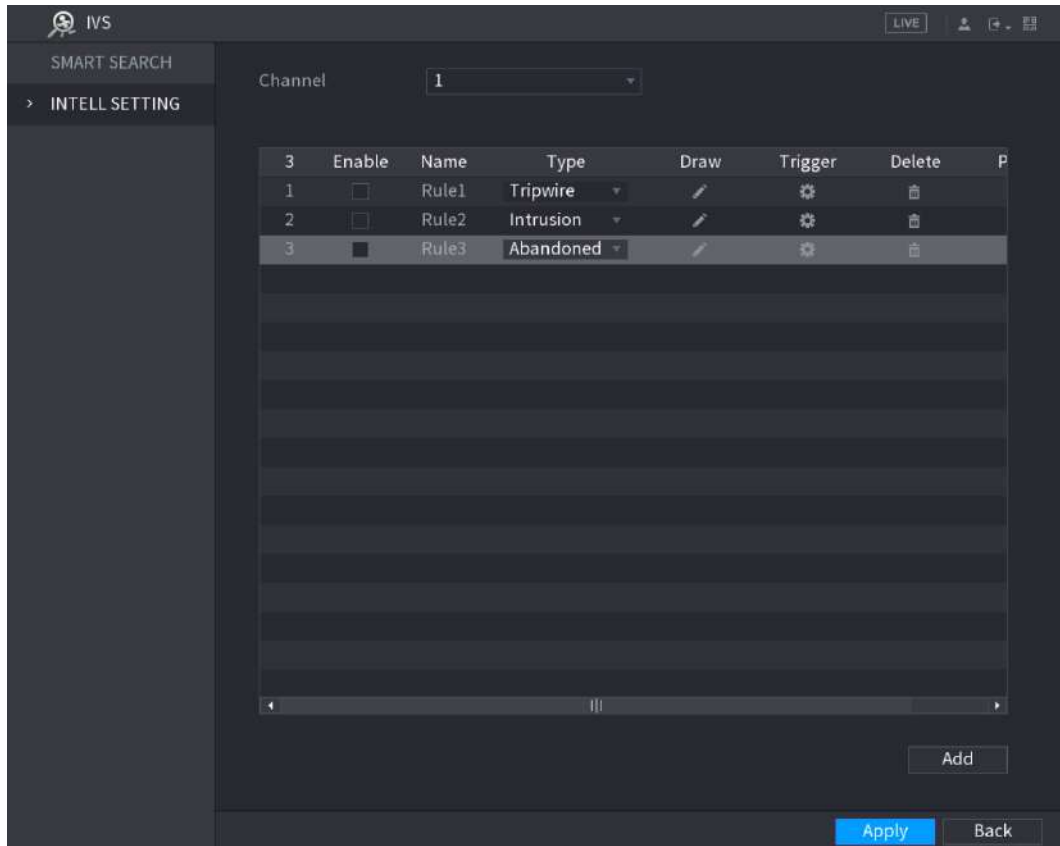
2) Haga clic en .

Se muestra la pantalla de seguimiento para configurar las reglas abandonadas. Consulte la Figura 5-143 para la cámara analógica y la Figura 5-144 para la cámara IP.



Figura 5-143



Figura 5-144

3) Configure los ajustes para los parámetros de las reglas de dibujo. Consulte la Tabla 5-47.

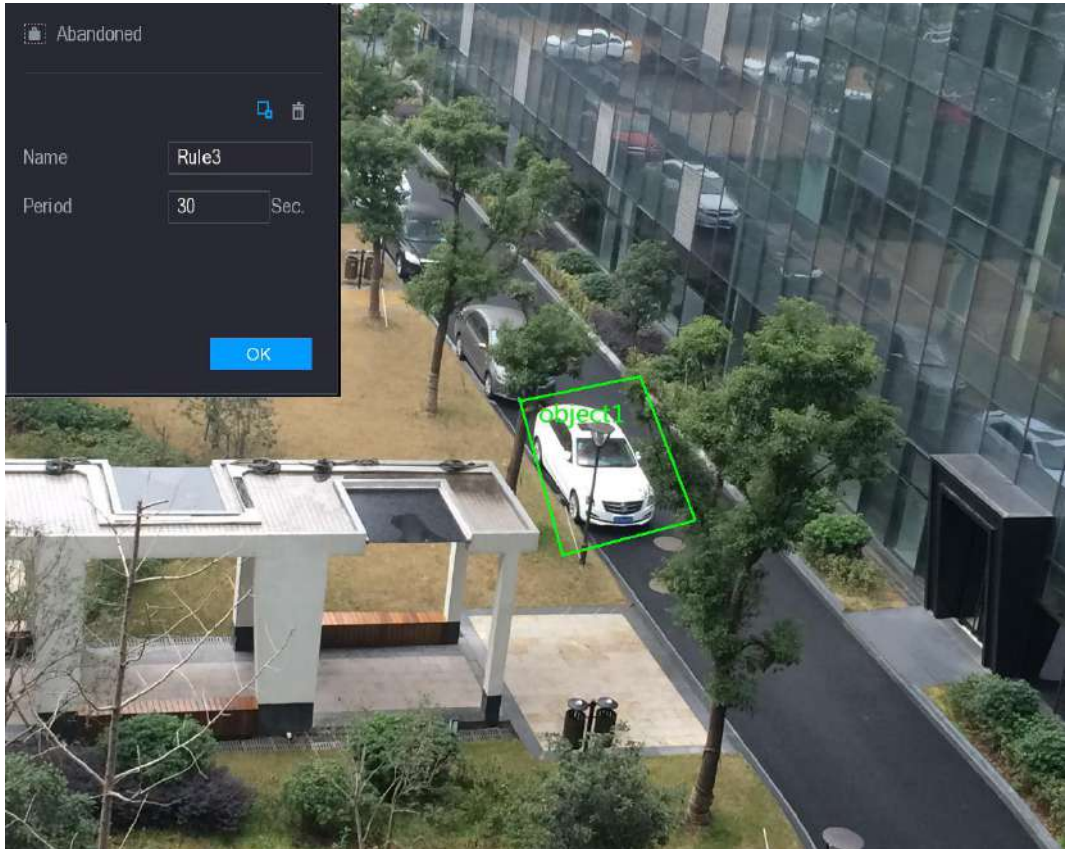
Parámetro	Descripción
-----------	-------------

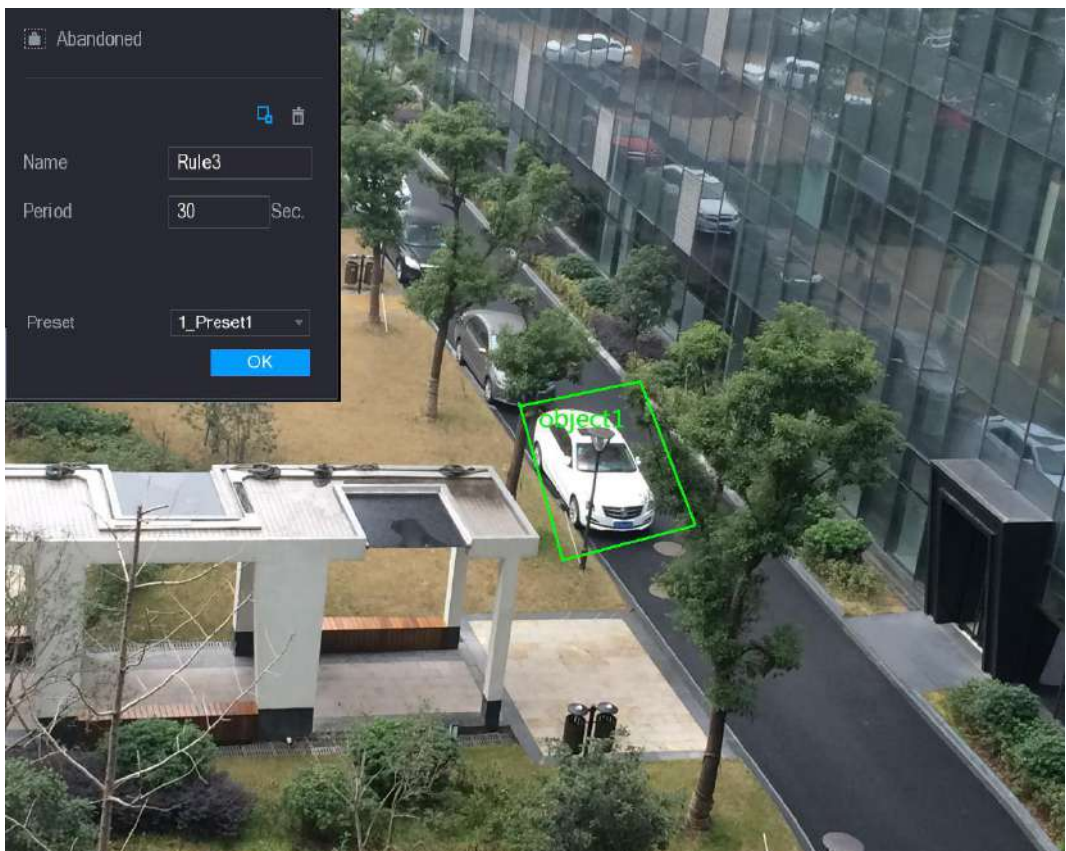

Parámetro	Descripción
Nombre	Ingrese el nombre de la regla personalizada.
Período	Configure el tiempo mínimo de activación de alarmas mediante la detección de los objetos abandonados.
Destino de filtrado	<p>Hacer clic  para dibujar áreas para filtrar el objetivo.</p> <p> NOTE</p> <p>Puede configurar dos destinos de filtrado (tamaño máximo y tamaño mínimo). Cuando el objetivo que está cruzando el cable trampa es más pequeño que el tamaño mínimo o más grande que el tamaño máximo, no se activarán alarmas. El tamaño máximo debe ser mayor que el tamaño mínimo.</p>
Preestablecido	En el Preestablecido lista, seleccione el ajuste preestablecido para el que desea configurar la regla.

Tabla 5-47

4) Arrastre para dibujar un área.

5) Haga clic en **Okay** para guardar la configuración.

Paso 3 Haga clic en  para configurar las acciones que se activarán. Para obtener más información, consulte "5.11.1.1 Configuración Reglas de Tripwire".

Paso 4 Seleccione el **Habilitar** casilla de verificación y luego haga clic en **Aplicar**.

La función de detección de objetos abandonados está activa.

5.11.1.4 Configuración de reglas faltantes

Cuando el objetivo se retira del área de detección definida excede el tiempo establecido, el sistema activa las alarmas.

Paso 1 En la línea de reglas que agregó, en el **Tipo** lista, seleccione **Desaparecido**. Vea la Figura 5-145.





Figura 5-145

Paso 2 Dibuja un área.

1) En el **Canal** lista, seleccione el canal para el que desea configurar las reglas.

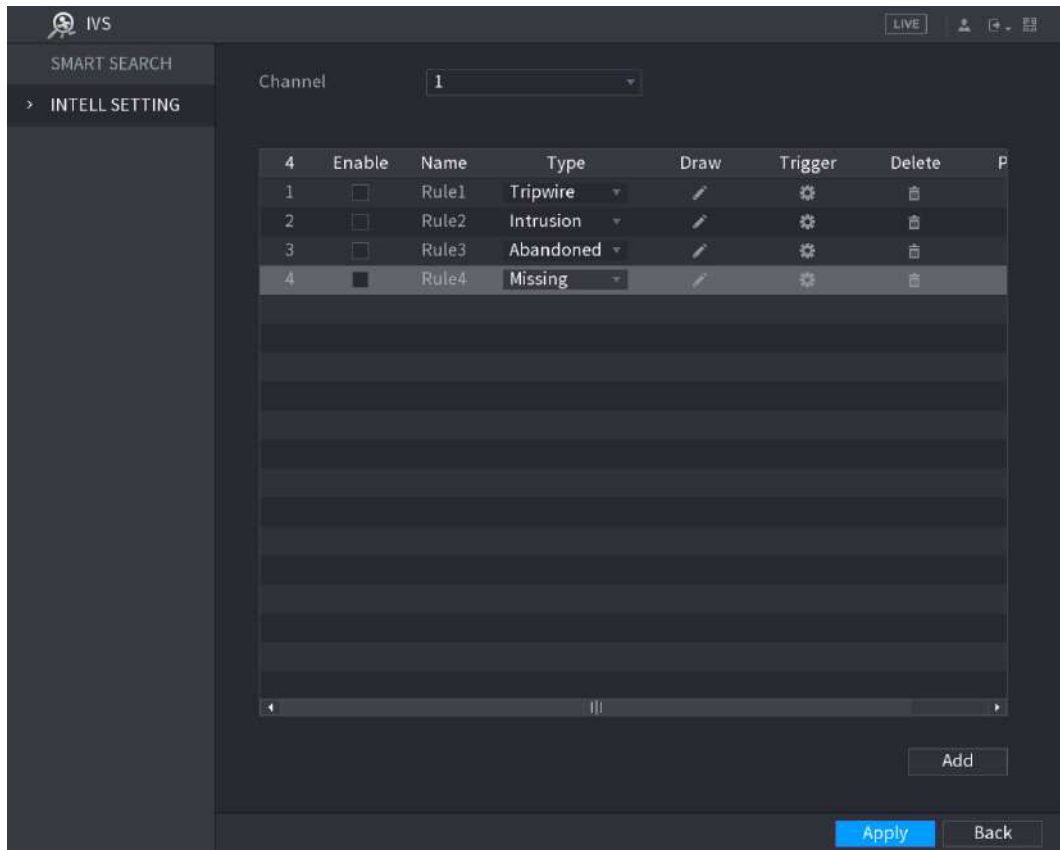
2) Haga clic en .

Se muestra la pantalla de monitoreo para configurar las reglas faltantes. Vea la Figura 5-146 para la cámara analógica y la cámara IP sin preajuste, y vea la Figura 5-147 para la cámara IP con preajuste.



Figura 5-146



Figura 5-147

3) Configure los ajustes para los parámetros de las reglas de dibujo. Consulte la Tabla 5-48.

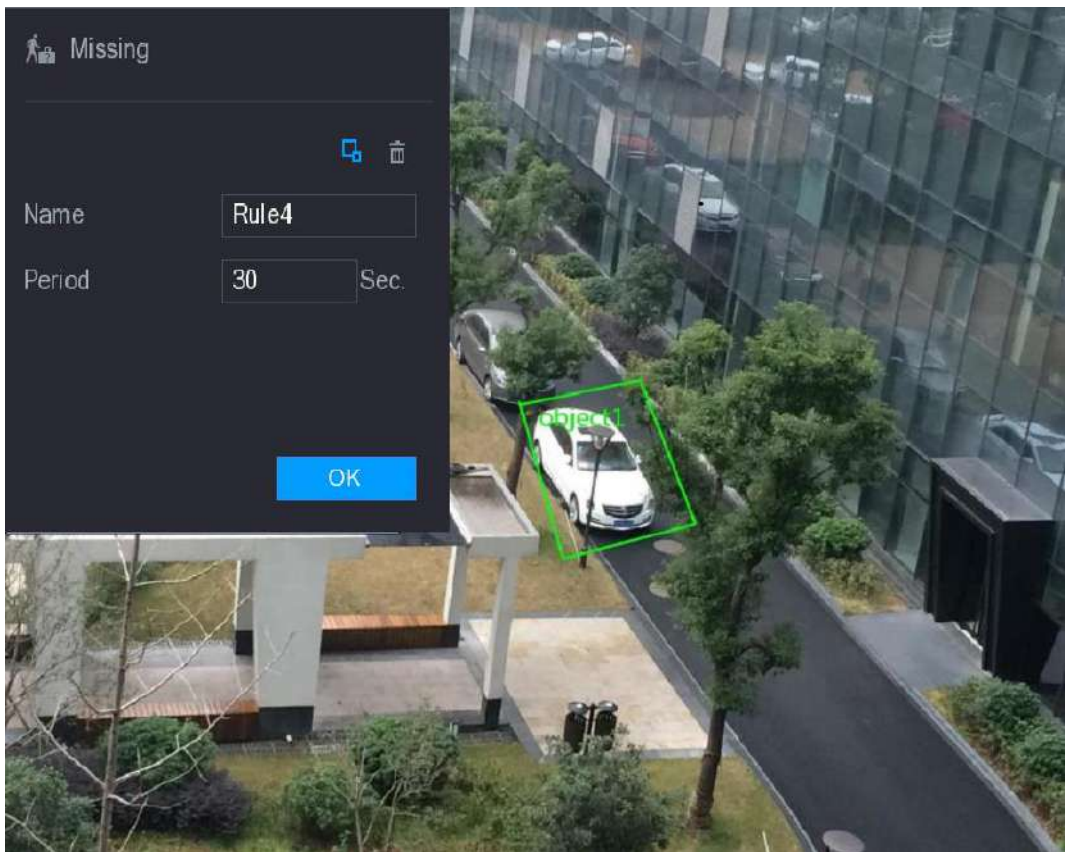
Parámetro	Descripción
-----------	-------------

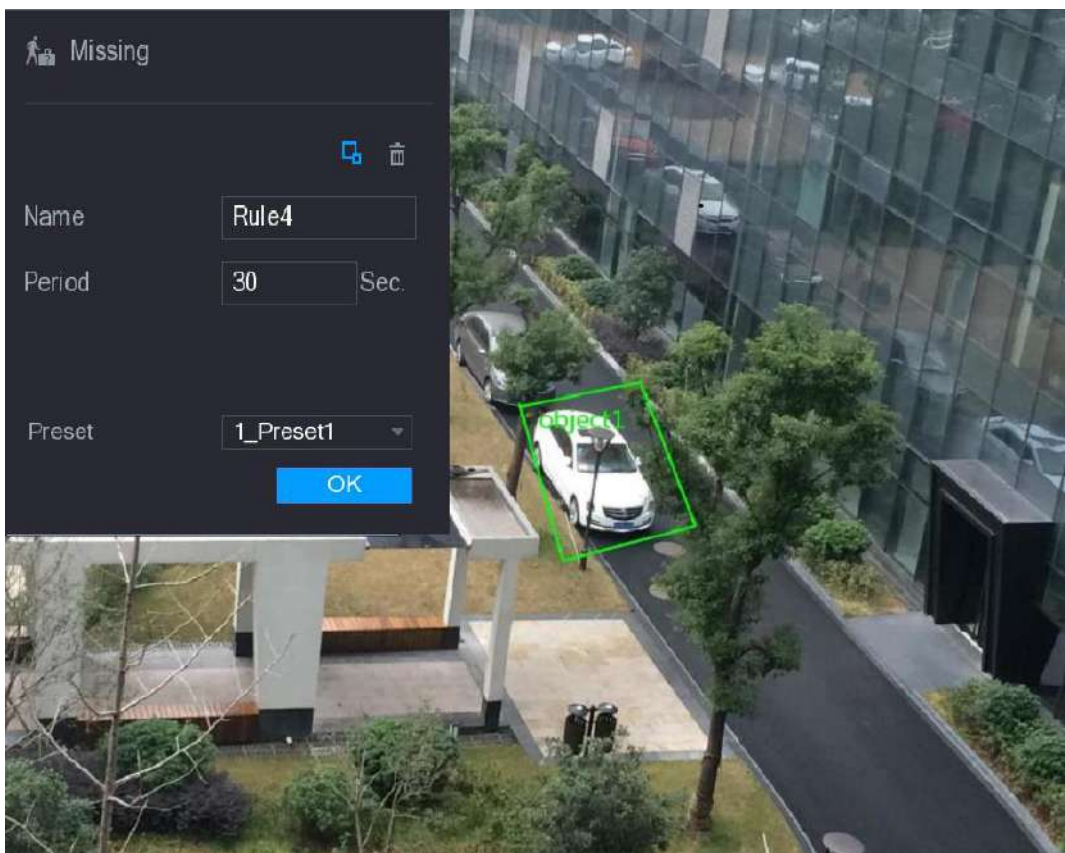

Parámetro	Descripción
Nombre	Ingrese el nombre de la regla personalizada.
Período	Configure el período de tiempo mínimo para la activación de alarmas detectando los objetos faltantes.
Destino de filtrado	<p>Hacer clic  para dibujar áreas para filtrar el objetivo.</p> <p> NOTE Puede configurar dos destinos de filtrado (tamaño máximo y tamaño mínimo). Cuando el objetivo que está cruzando el cable trampa es más pequeño que el tamaño mínimo o más grande que el tamaño máximo, no se activarán alarmas. El tamaño máximo debe ser mayor que el tamaño mínimo.</p>
Preestablecido	En el Preestablecido lista, seleccione el ajuste preestablecido para el que desea configurar la regla.

Tabla 5-48

4) Arrastre para dibujar un área.

5) Haga clic en **Okay** para guardar la configuración.

Paso 3 Haga clic en  para configurar las acciones que se activarán. Para obtener más información, consulte "5.11.1 Configuración

Reglas de Tripwire".

Paso 4 Seleccione el **Habilitar** casilla de verificación y luego haga clic en **Aplicar**.

La función de detección de objetos perdidos está activa. Cuando el objetivo se retira del área definida excede el tiempo establecido, el sistema activa las alarmas.

5.11.2 Habilitación de la configuración inteligente para la cámara IP

NOTE

- No todas las cámaras IP admiten esta función.
- La interfaz puede ser diferente según la cámara IP conectada.

Después de configurar los ajustes inteligentes para las cámaras IP (consulte "5.11.1 Configuración de ajustes inteligentes"), aún necesita habilitar para aplicar las configuraciones. Por ejemplo, ha configurado los ajustes inteligentes para la cámara IP como se muestra en la Figura 5-148, y luego haga clic en

Aplicar para guardar la configuración.



Figura 5-148

Paso 1 clic **PLAN INTELIGENTE**.

los **PLAN INTELIGENTE** se muestra la interfaz.

Paso 2 En el **Canal** lista, seleccione el canal de la cámara IP que ha configurado ajustes inteligentes.

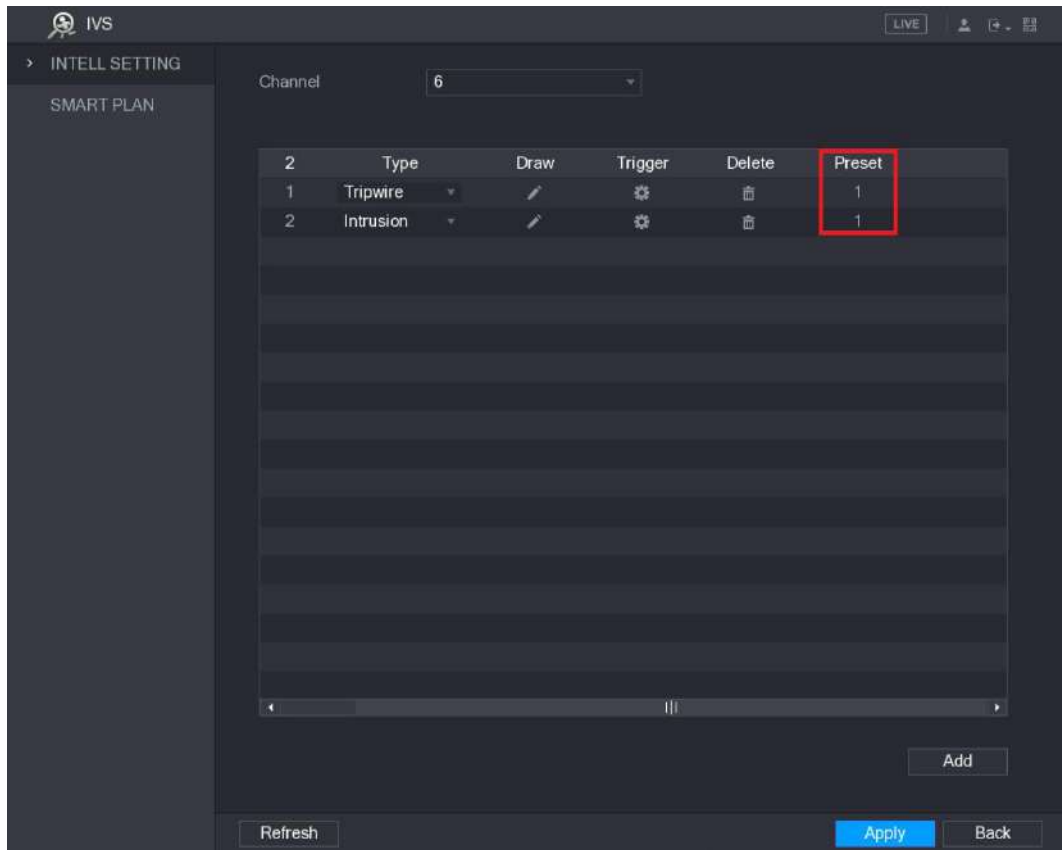
- Para la cámara IP con preajuste, consulte la Figura 5-149.

NOTE

La cámara IP con preajuste significa el domo de velocidad. La información preestablecida que se muestra se ha configurado anteriormente en el domo Speed desde la configuración de inteligencia de front-end.



Figura 5-149

- Para la cámara IP sin preajuste, consulte la Figura 5-150.

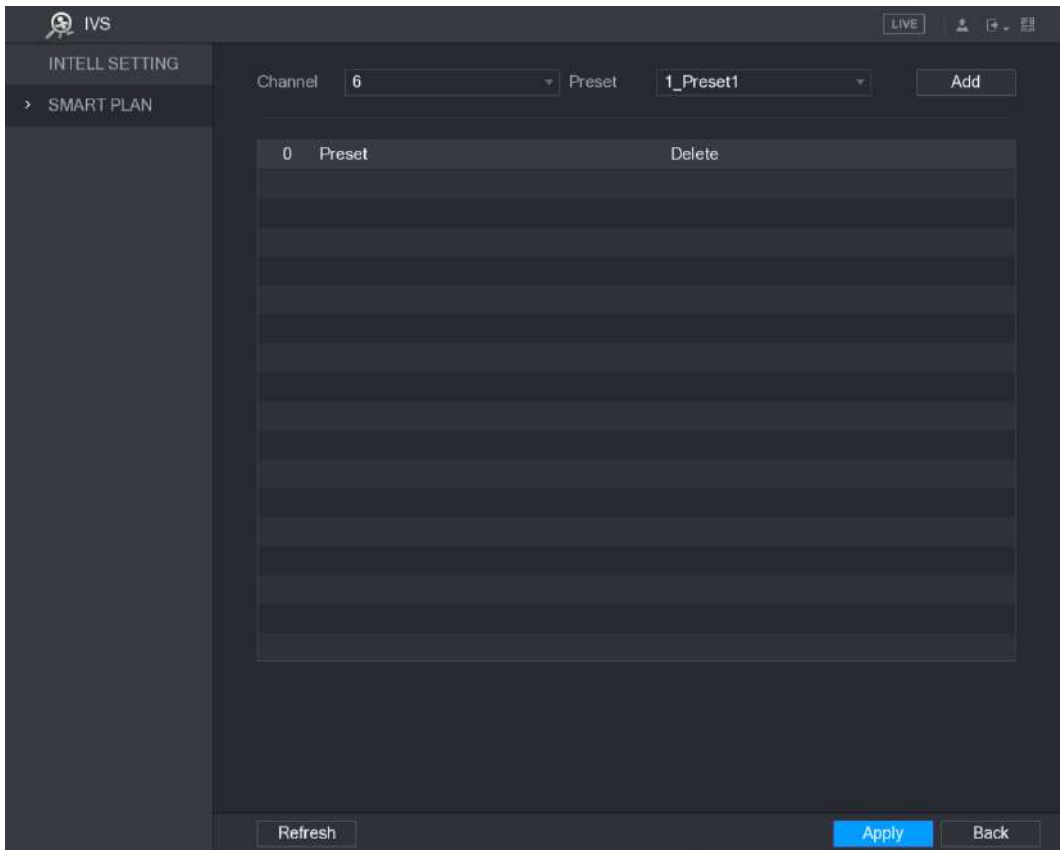

Figura 5-150

Paso 3 Habilite la función IVS.

- Para la cámara IP con preajuste, haga lo siguiente:

1) En el **Preestablecido** lista, seleccione **1_Preset1**.

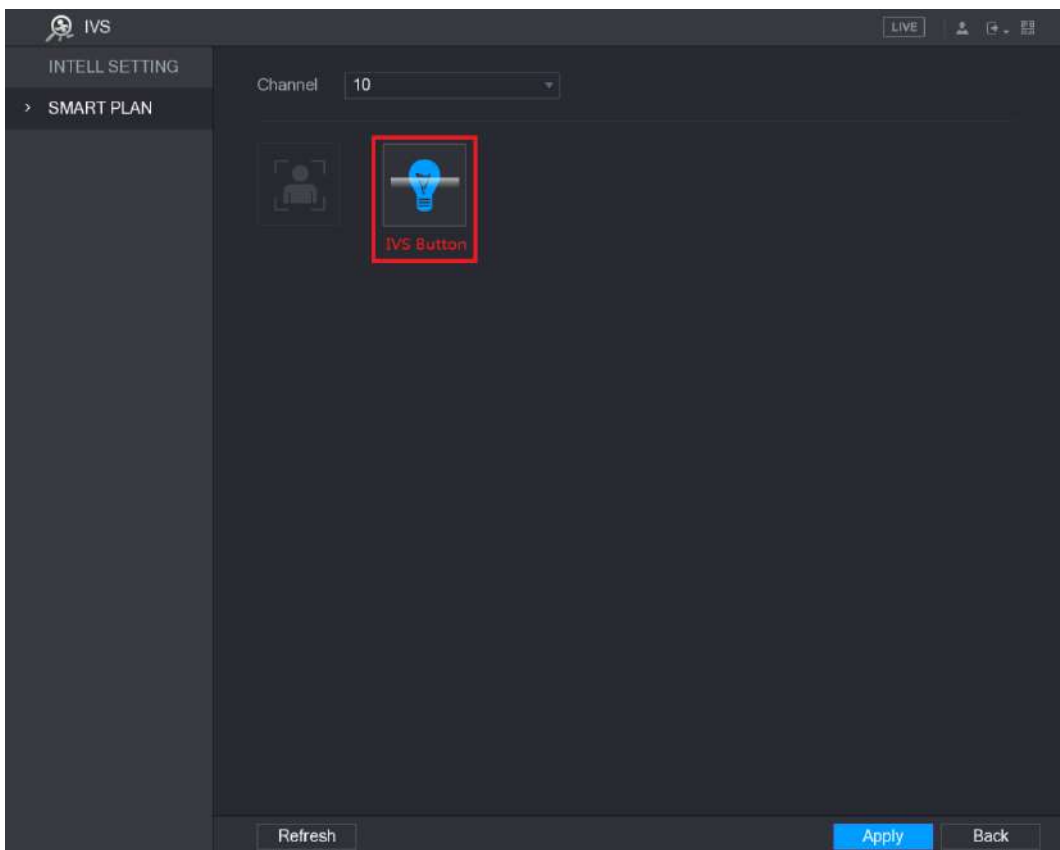

Todos los preajustes que tiene la cámara IP se muestran en el **Preestablecido** lista, y solo necesita seleccionar el preset que ha configurado los ajustes inteligentes como se muestra en la Figura 5-148.

2) Haga clic en **Añadir**.

El preajuste seleccionado se muestra en la tabla y se muestran el botón IVS y el botón Detección de rostro.

Vea la Figura 5-151.



Figura 5-151

- 3) Seleccione la línea de **1_Preset1**.
 - 4) Haga clic en el botón IVS para habilitar la configuración inteligente para preestablecer 1. Los botones se muestran en azul.
 - 5) Hacer clic **Aplicar** para completar la configuración.
- Para la cámara IP sin preajuste, haga clic en el botón IVS y luego haga clic en **Aplicar** para completar la configuración.

5.11.3 Uso de la búsqueda inteligente

Puede buscar los eventos inteligentes y mostrarlos en un gráfico o una lista.

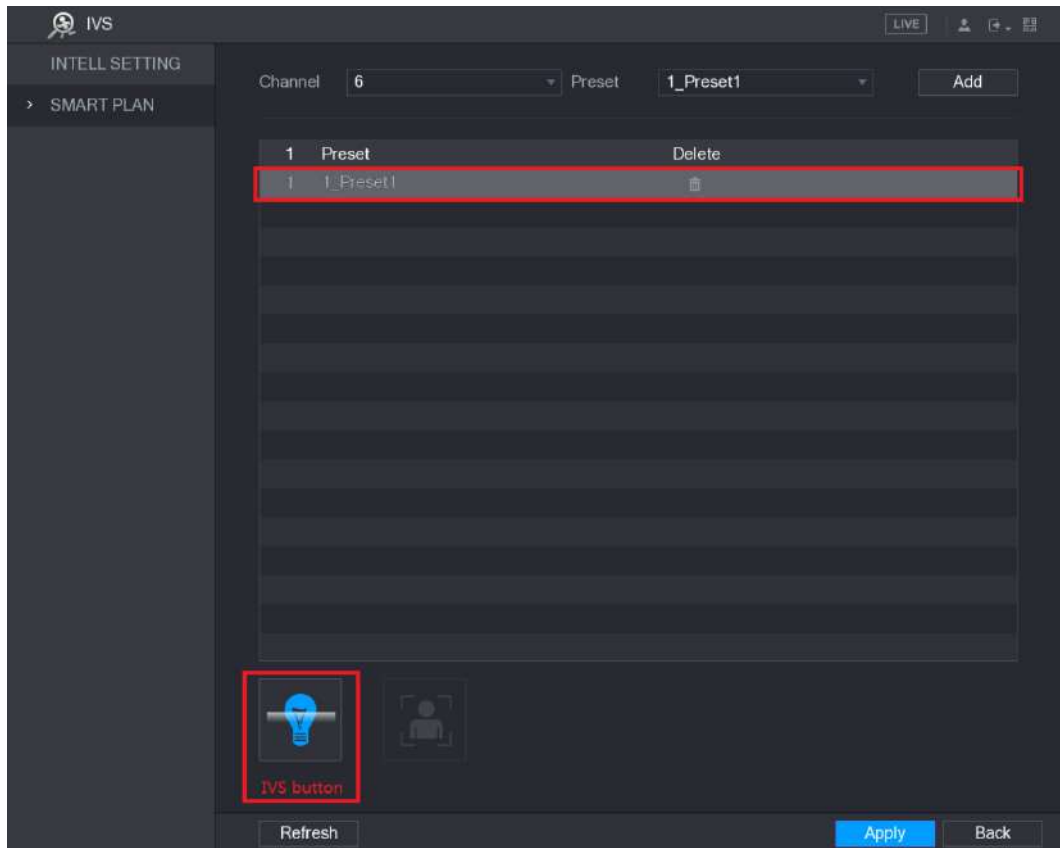
Paso 1 Seleccione **Menú principal > IVS > BÚSQUEDA INTELIGENTE**.

los **BUSQUEDA INTELIGENTE** se muestra la interfaz. Vea la Figura 5-152.



Figura 5-152

- Paso 2** En el **Canal** lista, seleccione el canal en el que desea buscar los eventos. En el **Tipo** lista, seleccione el tipo de evento que desea buscar. En el **Hora de inicio** caja y **Hora de finalización** , ingrese la fecha y la hora.
- Paso 3**
- Paso 4** Seleccione el modo de visualización de los resultados de la búsqueda haciendo clic en **Grafico** o **Lista**.
- Paso 5**
- Paso 6** Hacer clic **Buscar**.
- Se muestran los resultados que satisfacen las condiciones de búsqueda. Vea la Figura 5-153 y la Figura 5-154.



Figura 5-153

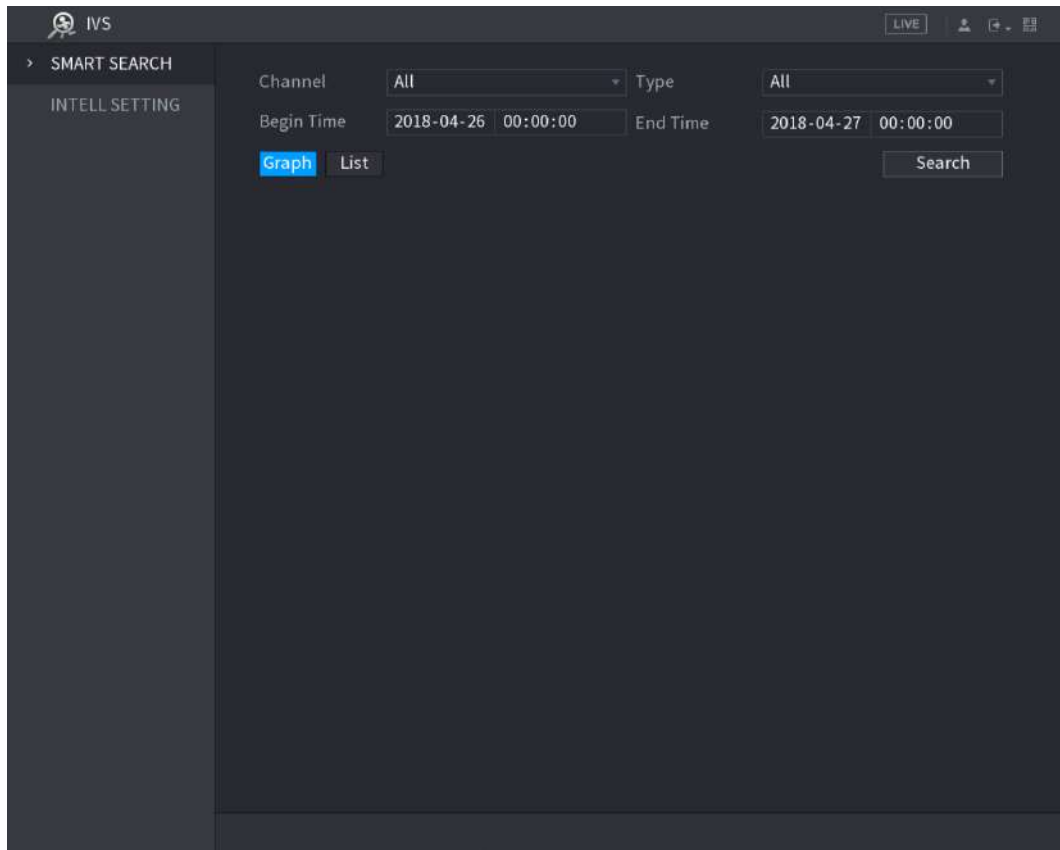

Figura 5-154

Paso 7 Haga doble clic en el video o haga clic en

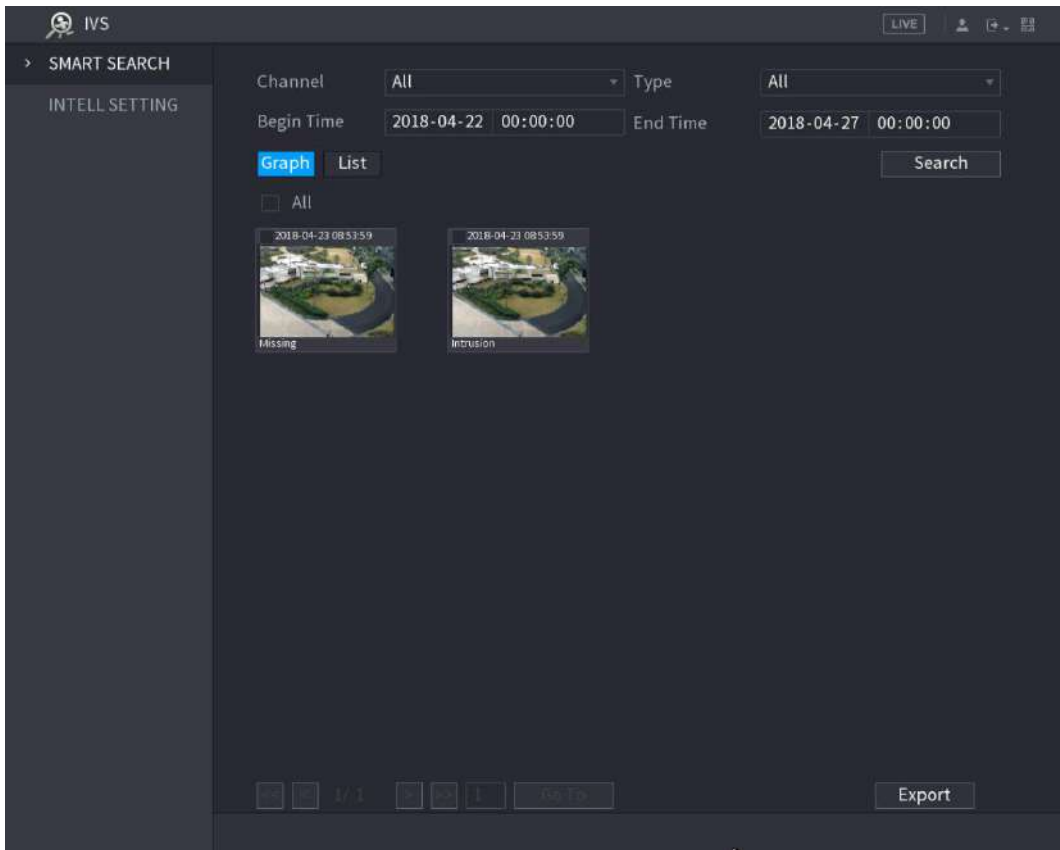

Se muestra la interfaz de reproducción de video. Vea la Figura 5-155.

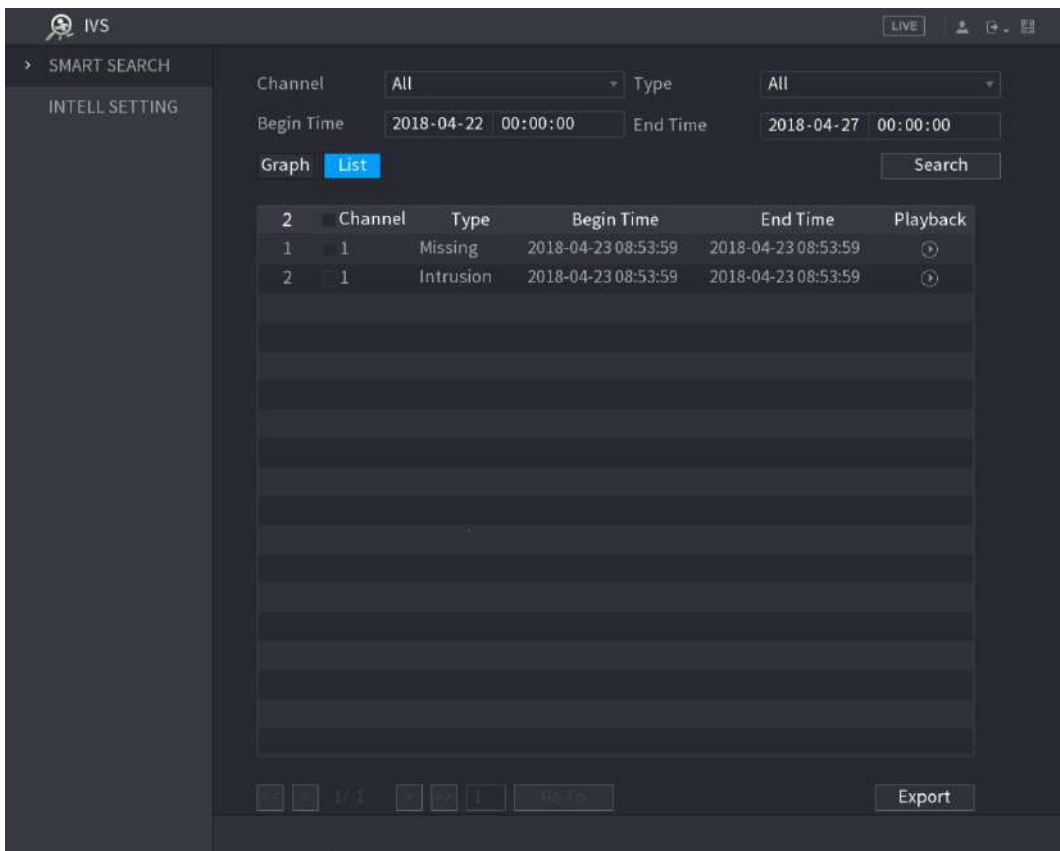



Figura 5-155

Paso 8 Haga clic en  para reproducir el video grabado.

Paso 9 Haga clic en **atrás** para detener la reproducción y volver a la interfaz SMART SEARCH.

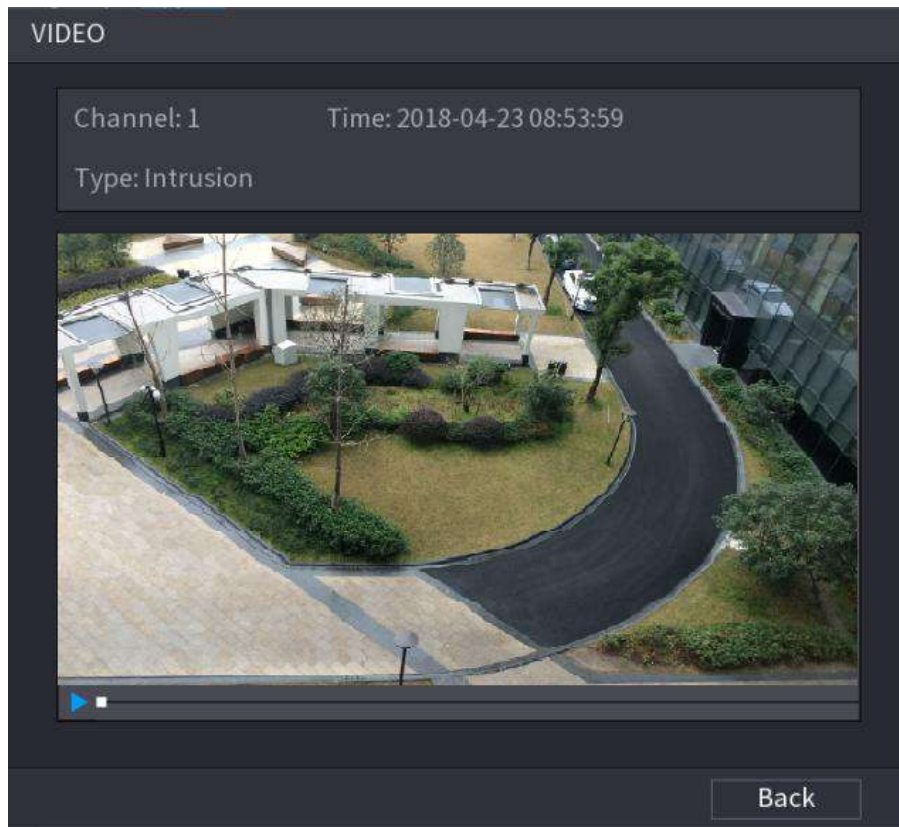

NOTE

Hacer clic **Exportar** para exportar los archivos de video grabados.

5.12 Configurar la detección de rostros

Puede configurar los ajustes de detección de rostros y buscar los rostros detectados en el período de tiempo definido.



NOTE

- No todos los modelos admiten esta función.
- Solo el canal analógico 1 admite esta función. El canal IP no admite esta función.
- La función IVS y la función de detección de rostros no se pueden habilitar al mismo tiempo.

5.12.1 Configurar los ajustes de detección facial

Cuando el dispositivo detecta rostros humanos, el sistema activa alarmas.

Paso 1 Seleccione **Menú principal > DETECCIÓN CARA > PARÁMETROS**.

los **Cara humana** se muestra la interfaz. Vea la Figura 5-156.







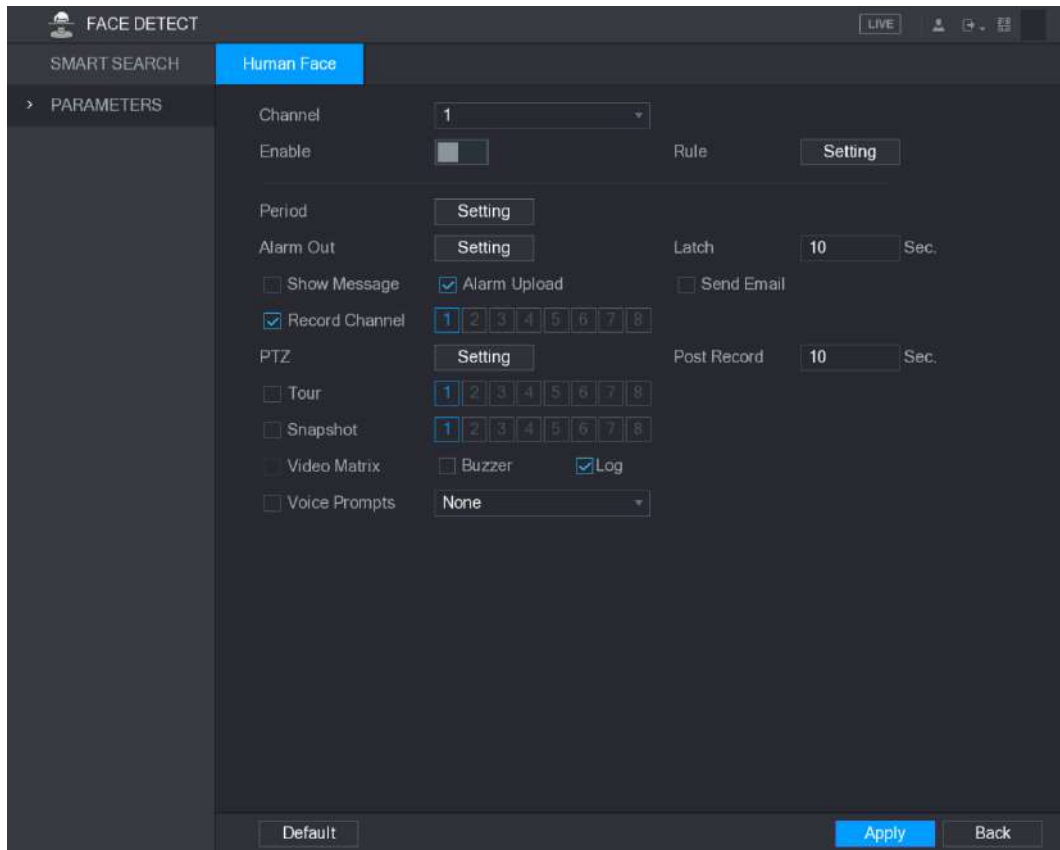

Figura 5-156

Paso 2 Configure los ajustes de los parámetros de detección de rostros. Consulte la Tabla 5-49.

Parámetro	Descripción
Canal	<p>En el Canal lista, seleccione el canal en el que desea configurar los ajustes de detección de rostros.</p> <p> NOTE</p> <p>Solo el canal analógico 1 admite esta función. Activa o desactiva la</p>
Habilitar	<p>función de detección de rostros. Hacer clic Ajuste para dibujar áreas</p>
Regla	<p>para filtrar el objetivo.</p> <p> NOTE</p> <p>Puede configurar dos destinos de filtrado (tamaño máximo y tamaño mínimo). Cuando el objetivo es más pequeño que el tamaño mínimo o más grande que el tamaño máximo, no se activarán alarmas. El tamaño máximo debe ser mayor que el tamaño mínimo.</p> <p>Defina un período durante el cual la detección está activa.</p>
Período	<p>Para obtener más información, consulte la sección "Configuración del período de detección de movimiento" en "5.10.4.1 Configuración de los ajustes de detección de movimiento".</p>
Salida de alarma	<p>Hacer clic Ajuste para mostrar la interfaz de configuración.</p> <p>Habilite la función de activación de alarma. Seleccione los puertos de salida de alarma a los que están conectados los dispositivos de alarma periféricos. Cuando ocurre un evento de alarma, el sistema vincula los dispositivos de alarma periféricos conectados al puerto de salida seleccionado.</p>
Pestillo	<p>Establezca un período de tiempo para que el dispositivo demore la desactivación de la alarma después de que se cancele la alarma externa. El valor varía de 0 segundos a 300 segundos. Si ingresa 0, no habrá demora.</p>

Parámetro	Descripción
Mostrar mensaje	Selecciona el Mostrar mensaje casilla de verificación para habilitar un mensaje emergente en su PC host local.
Carga de alarma	Selecciona el Carga de alarma casilla de verificación para permitir que el sistema cargue la señal de alarma en la red (incluida la central de alarmas) cuando se produzca un evento de alarma.
Enviar correo electrónico	<p>Selecciona el Enviar correo electrónico casilla de verificación para permitir que el sistema envíe una notificación por correo electrónico cuando se produzca un evento de alarma.</p> <p> NOTE</p> <p>Para utilizar esta función, asegúrese de que la función de correo electrónico esté habilitada en Menú principal> RED> CORREO ELECTRÓNICO.</p>
Canal de grabación	<p>Seleccione los canales que desea grabar. Los canales seleccionados comienzan a grabar después de que ocurre un evento de alarma.</p> <p> NOTE</p> <p>La grabación para eventos de inteligencia y la función de grabación automática deben estar habilitadas. Para obtener más información, consulte "5.1.4.9 Configuración del programa de almacenamiento de video grabado" y "5.9.1 Habilitación del control de grabación". Hacer clic Ajuste para mostrar la interfaz PTZ.</p>
PTZ	<p>Habilite las acciones de vinculación PTZ, como seleccionar la configuración predeterminada a la que desea que se le llame cuando se produzca un evento de alarma.</p> <p> NOTE</p> <p>Face Detect solo puede vincular la configuración predeterminada de PTZ.</p>
Publicar registro	Establezca un período de tiempo para que el dispositivo demore la desactivación de la grabación después de que se cancele la alarma. El valor varía de 10 segundos a 300 segundos.
Excursión	Selecciona el Excursión casilla de verificación para habilitar un recorrido por los canales seleccionados.
Instantánea	<p>Selecciona el Instantánea casilla de verificación para tomar una instantánea del canal seleccionado.</p> <p> NOTE</p> <p>Para utilizar esta función, asegúrese de que estén configurados los siguientes ajustes:</p> <ul style="list-style-type: none"> La función de instantánea está habilitada para las alarmas de detección de movimiento en Menú principal> ALMACENAMIENTO> HORARIO> Instantánea. Seleccione Menú principal> CÁMARA> CODIFICAR> Instantánea, en el Modo lista, seleccione Cara humana.
Matriz de video	<p>Seleccione la casilla de verificación para habilitar la función. Cuando ocurre un evento de alarma, el puerto de salida de video muestra los ajustes configurados en " Menú principal> PANTALLA> TOUR.</p> <p>"</p> <p> NOTE</p> <p>No todos los modelos admiten esta función.</p>
Zumbador	Seleccione la casilla de verificación para activar un zumbador en el dispositivo. Seleccione la casilla de
Iniciar sesión	verificación para permitir que el dispositivo registre un registro de alarmas local.
Avisos de voz	Seleccione para habilitar la transmisión de audio en respuesta a un evento de detección de rostro humano.

Paso 3 Haga clic en **Aplicar** para completar la configuración.

5.12.2 Búsqueda de rostros detectados

NOTE

Para cumplir con las regulaciones pertinentes, las caras han recibido un procesamiento difuso.

Paso 1 Seleccione **Menú principal**> **DETECCIÓN DE CARA**> **BÚSQUEDA INTELIGENTE**.

los **BUSQUEDA INTELIGENTE** se muestra la interfaz. Vea la Figura 5-157.



Figura 5-157

Paso 2 En el **Hora de inicio** caja y **Hora de finalización** cuadro, ingrese la hora.

Paso 3 Seleccione la pantalla haciendo clic **Grafico** o haciendo clic **Lista**.

Paso 4 Haga clic en **Buscar**.

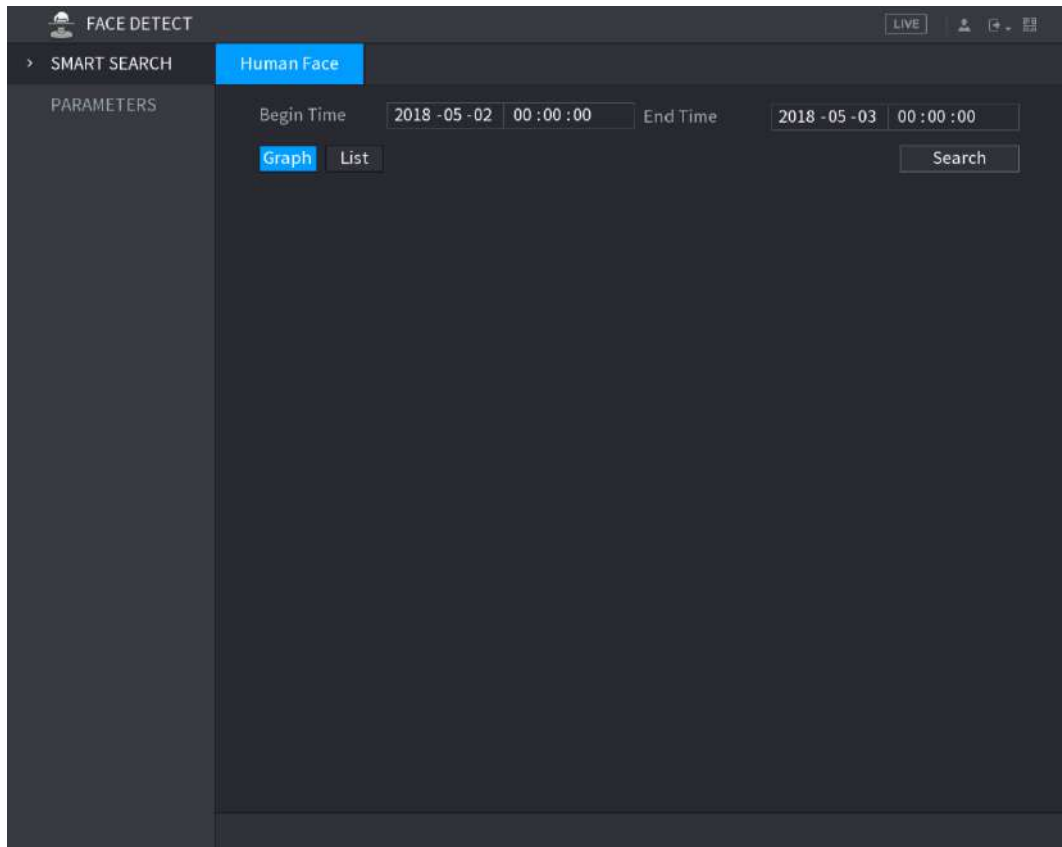
Se muestran los rostros buscados en el período definido. Vea la Figura 5-158 o la Figura 5-159.

NOTE

Hacer clic **Exportar** para exportar los resultados de la búsqueda al dispositivo USB conectado.



Figura 5-158



Figura 5-159

5.12.3 Reproducción de las caras detectadas

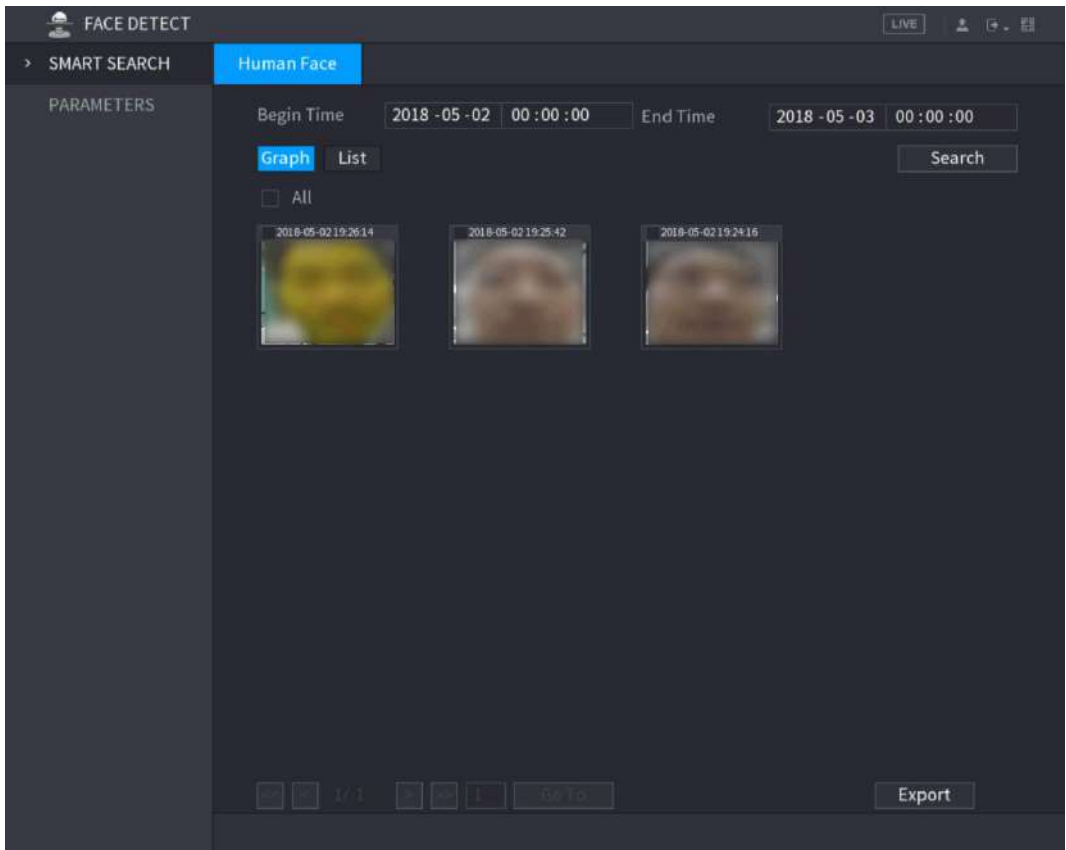
Paso 1 En las caras mostradas como se muestra en la Figura 5-158, haga doble clic en la cara. los **VÍDEO** se muestra la interfaz. Vea la Figura 5-160.



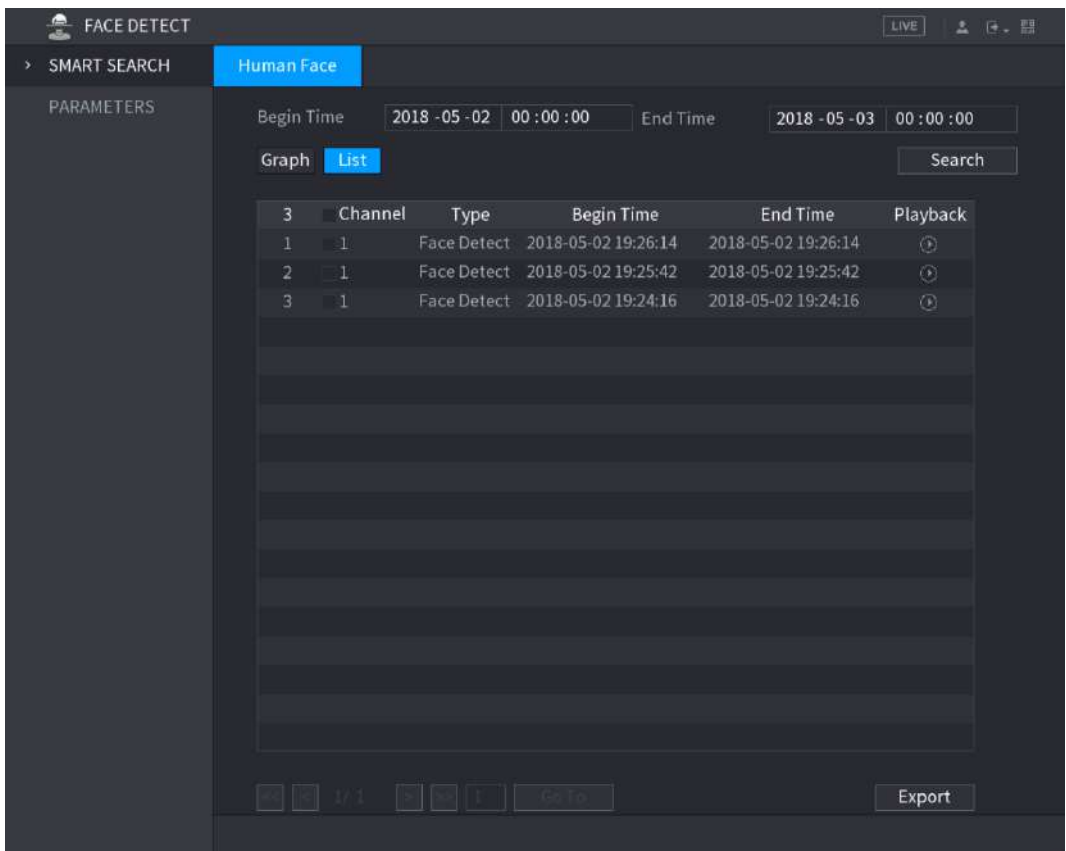

Figura 5-160

Paso 2 Haga clic en  para comenzar a reproducir el rostro detectado grabado.

Paso 3 Haga clic en **atrás** para salir de la interfaz de reproducción y volver a la interfaz de visualización de caras.

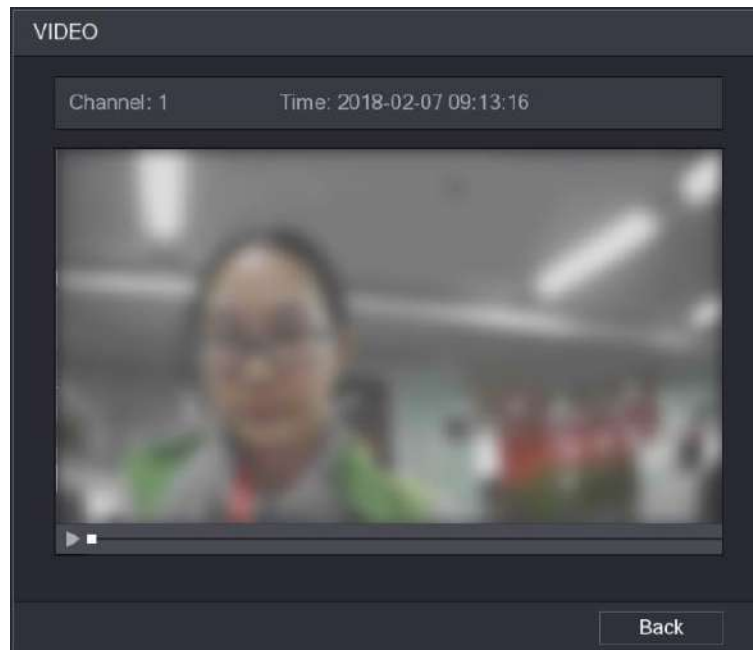
5.13 Función de IoT

5.13.1 Configurar los ajustes del sensor

Puede conectar sensores externos de forma inalámbrica a través del dispositivo con puerta de enlace USB o mediante la conexión a una puerta de enlace de cámara. Después de la conexión, puede activar eventos de alarma a través de sensores externos.

5.13.1.1 Conexión del sensor a través del dispositivo

NOTE

Solo el dispositivo con puerta de enlace USB admite esta función.

Paso 1 Seleccione **Menú principal**> **IoT**> **ADMINISTRADOR**> **Emparejamiento de sensores**.

los **Emparejamiento de sensores** se muestra la interfaz. Vea la Figura 5-161.



Figura 5-161

Paso 2 En el **Tipo de acceso** lista, seleccione **Puerta de enlace USB**.

Paso 3 Haga clic en **Añadir**.

los **Añadir** se muestra la interfaz. Vea la Figura 5-162.

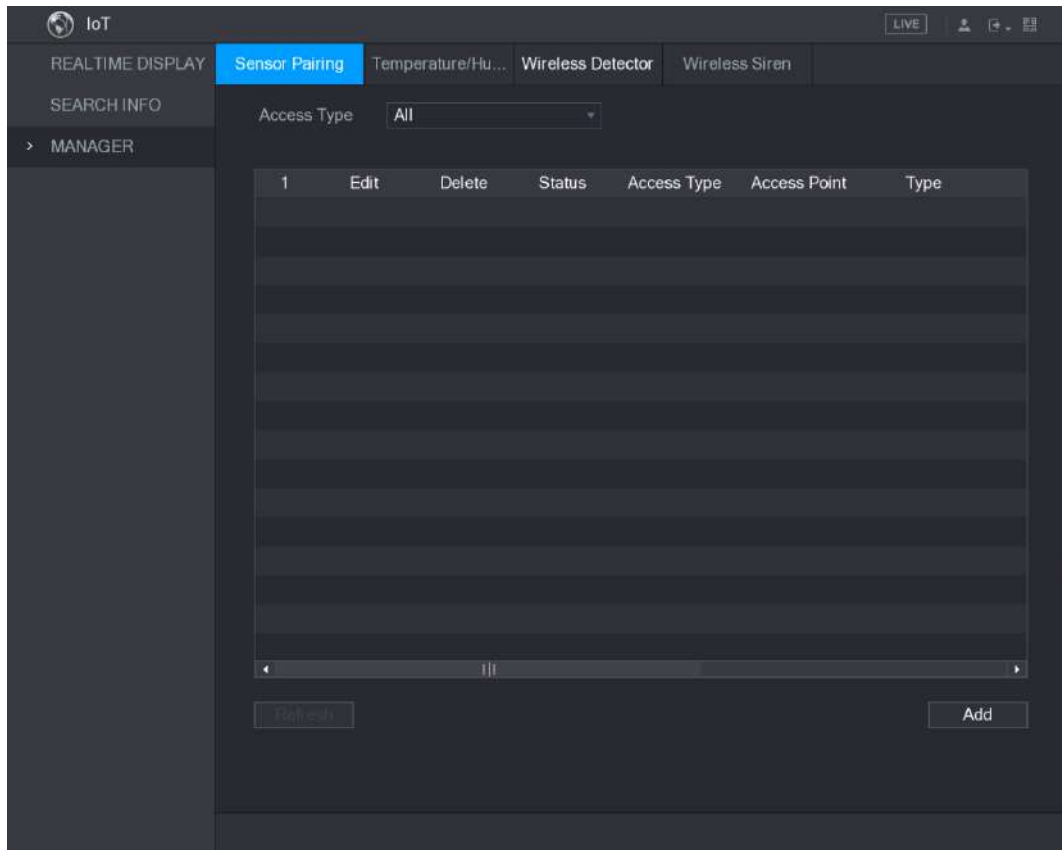
Add

Access Type:

Add Way:

Access Point:

Serial No.:

Name:

Type:

Class:

Status: --

Figura 5-162

Paso 4 Haga clic en **Par**.

El dispositivo comienza a emparejarse con el sensor. Una vez completado el emparejamiento, consulte la Figura 5-163.

5.13.1.2 Conexión del sensor a través de la cámara con la puerta de enlace

NOTE

Solo la cámara con puerta de enlace admite esta función.

Paso 1 Seleccione **Menú principal**> **IoT**> **ADMINISTRADOR**> **Emparejamiento de sensores**.

los **Emparejamiento de sensores** se muestra la interfaz. Vea la Figura 5-165.



Figura 5-165

Paso 2 En el **Tipo de acceso** lista, seleccione **Puerta de enlace de la cámara**.

Paso 3 En el **Canal** lista, seleccione el canal que está conectado a la cámara.

Paso 4 Haga clic en **Añadir**.

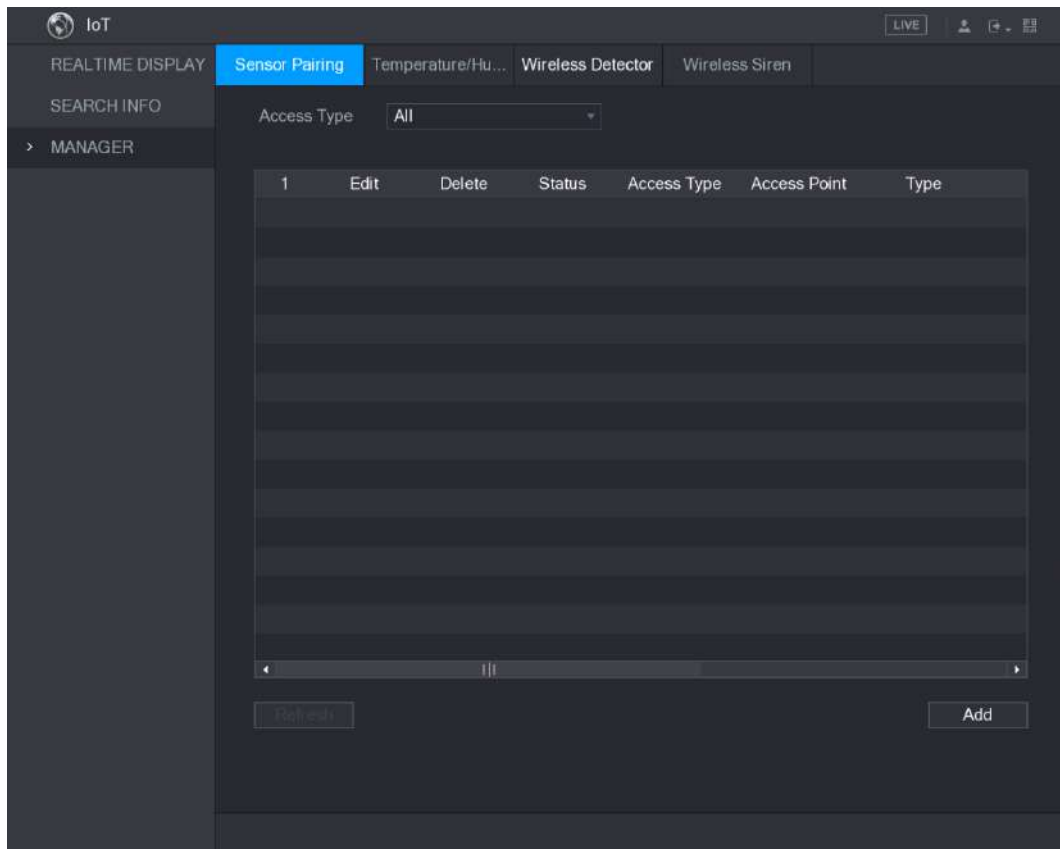
los **Añadir** se muestra la interfaz. Vea la Figura 5-166.

Add

Access Type: Camera Gateway

Add Way: Pair

Access Point: Chn2-Air

Serial No.:

Name:

Type:

Class:

Status: --

Figura 5-166

Paso 5 Haga clic en **Par**.

El dispositivo comienza a emparejarse con el sensor. Una vez completado el emparejamiento, consulte la Figura 5-167.

Add

Access Type: Camera Gateway

Add Way: Pair

Access Point: Chn6-Air

Serial No.: 3J01837AAZ00008

Name: Chn6-Panic Button-1

Type: Panic Button

Class: Alarm In



Status: Connected

Figura 5-167

Paso 6 Haga clic en **atrás** para salir de la interfaz de emparejamiento.

Se muestra la información del sensor agregado. Vea la Figura 5-168.

 **NOTE**

Hacer clic  para modificar el nombre del sensor; hacer clic  para eliminar la información del sensor.



Figura 5-168

5.13.1.3 Configuración de enlace de alarma

Paso 1 Seleccione **Menú principal > IoT > ADMINISTRADOR > Detector inalámbrico**.

los **Detector inalámbrico** se muestra la interfaz. Vea la Figura 5-169.

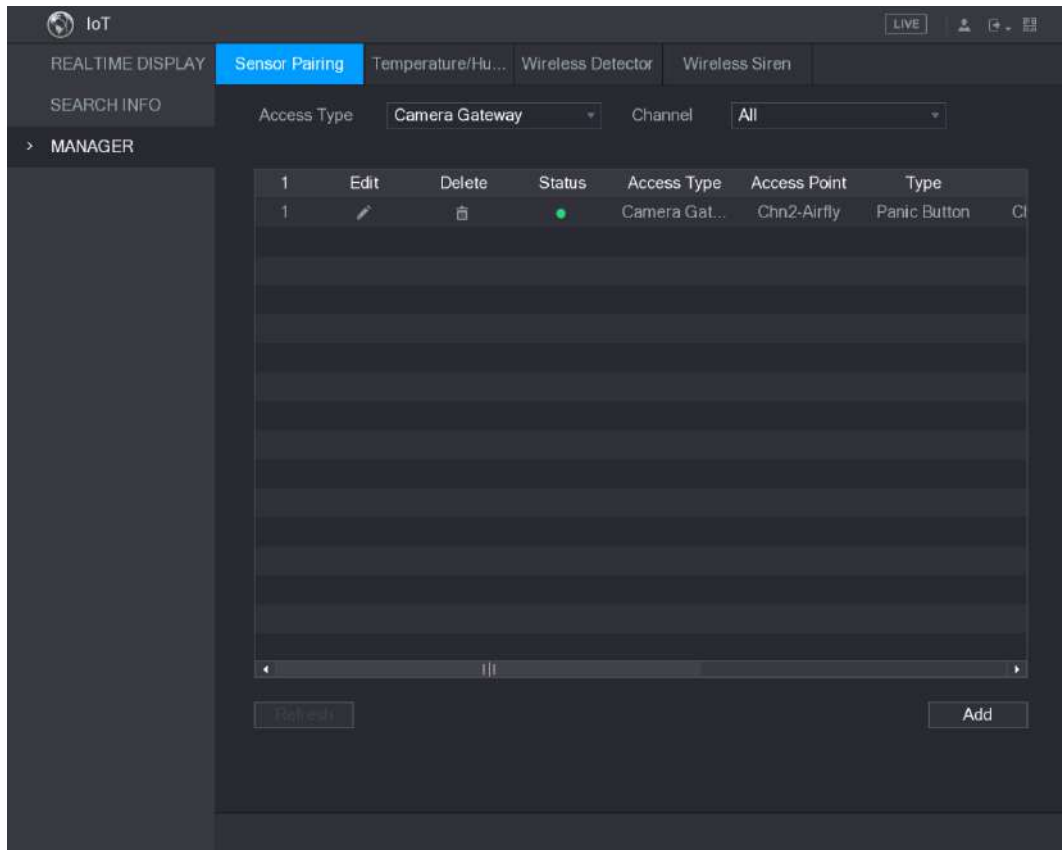



Figura 5-169

Paso 2 En el **Tipo de acceso** lista, seleccione **USB, cámara, o Todas**.

Paso 3 Haga clic en .

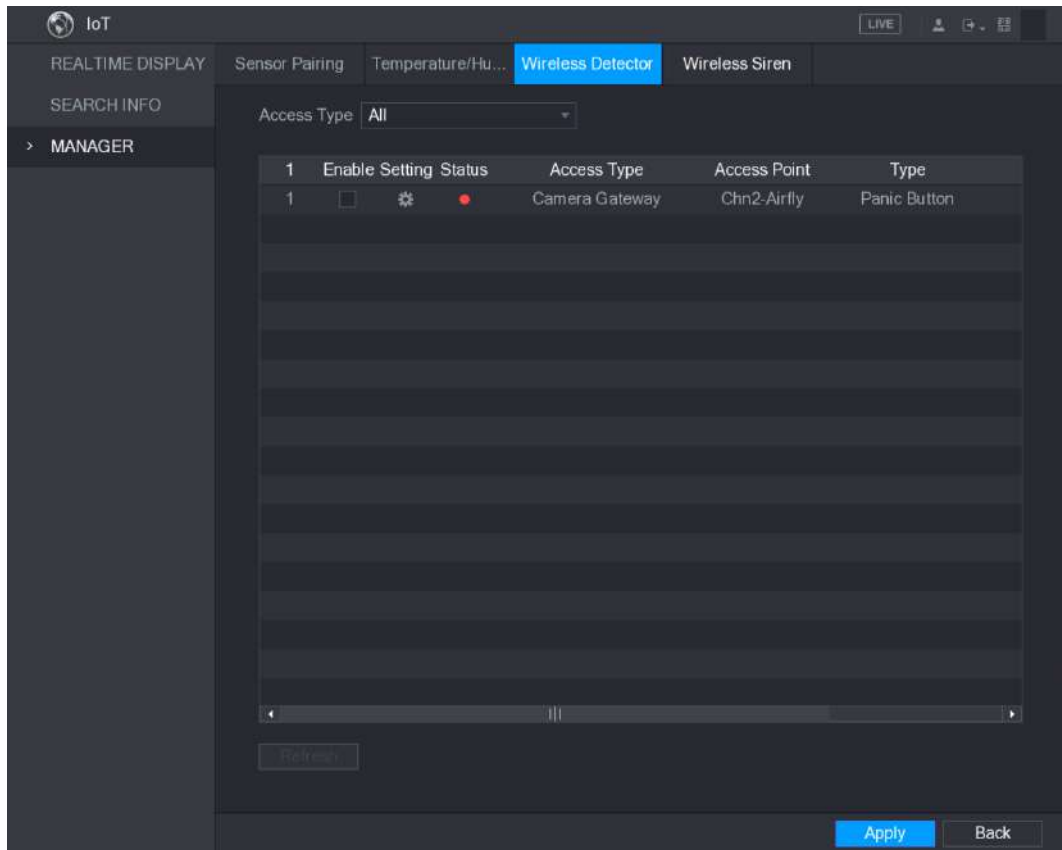
los **Ajuste** se muestra la interfaz. Vea la Figura 5-116.





Figura 5-170

Paso 4 Configure los ajustes para la vinculación de alarmas. Para obtener más detalles, consulte la Tabla 5-50.

Parámetro	Descripción
Nombre	Ingrese el nombre de la alarma personalizada.

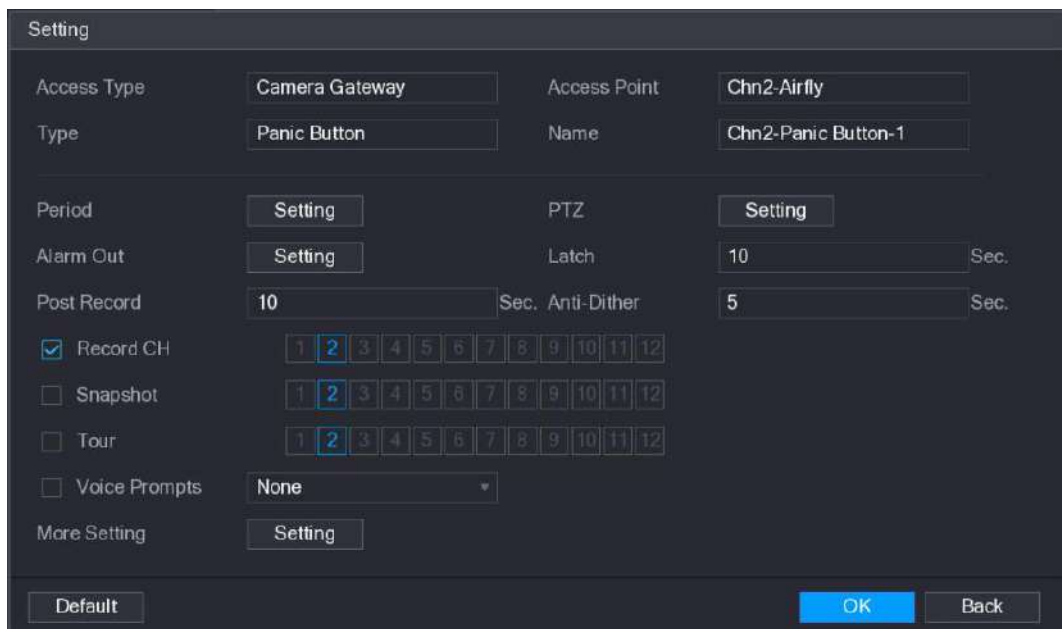
Parámetro	Descripción
Período	Hacer clic Ajuste para mostrar la interfaz de configuración. Defina un período durante el cual la detección de movimiento está activa. Para obtener más información, consulte la sección "Configuración del período de detección de movimiento" en "5.10.4.1 Configuración de los ajustes de detección de movimiento".
PTZ	Hacer clic Ajuste para mostrar la interfaz PTZ. Habilite las acciones de vinculación PTZ, como seleccionar la configuración predeterminada a la que desea que se le llame cuando se produzca un evento de alarma.
Salida de alarma	Hacer clic Ajuste para mostrar la interfaz de configuración. <ul style="list-style-type: none"> Alarma general: habilite la activación de la alarma a través de los dispositivos de alarma conectados al puerto de salida seleccionado. Alarma externa: habilite la activación de la alarma a través de la caja de alarma conectada. Sirena inalámbrica: habilite la activación de la alarma a través de dispositivos conectados mediante una puerta de enlace USB o una puerta de enlace de cámara.
Pestillo	Establezca un período de tiempo para que el dispositivo demore la desactivación de la alarma después de que se cancele la alarma externa. El valor varía de 0 segundos a 300 segundos y el valor predeterminado es 10 segundos.
Publicar registro	Establezca un período de tiempo para que el dispositivo demore la desactivación de la grabación después de que se cancele la alarma. El valor varía de 10 segundos a 300 segundos y el valor predeterminado es 10 segundos.
Anti-Dither	Configure el período de tiempo desde el final de la detección del evento hasta el final de la alarma.
Canal de grabación	Seleccione los canales que desea grabar. Los canales seleccionados comienzan a grabar después de que ocurre un evento de alarma.  NOTE La grabación para alarma y grabación automática debe estar habilitada. Para obtener más información, consulte "5.1.4.9 Configuración del programa de almacenamiento de video grabado" y "5.9.1 Habilitación del control de grabación".
Instantánea	Selecciona el Instantánea casilla de verificación para tomar una instantánea del canal seleccionado.  NOTE Para utilizar esta función, seleccione Menú principal> CÁMARA> CODIFICAR> Instantánea , en el Modo lista, seleccione Evento .
Excursión	Selecciona el Excursión casilla de verificación para habilitar un recorrido por los canales seleccionados. Seleccione para
Avisos de voz	habilitar la transmisión de audio / mensajes de voz en respuesta a un evento de alarma local.



Parámetro	Descripción
Más ajuste	<ul style="list-style-type: none"> Mostrar mensaje: seleccione el Mostrar mensaje casilla de verificación para habilitar un mensaje emergente en su PC host local. Zumbador: seleccione la casilla de verificación para activar un zumbador en el dispositivo. Matriz de video: seleccione la casilla de verificación para habilitar la función. Cuando ocurre un evento de alarma, el puerto de salida de video muestra los ajustes configurados en " Menú principal> PANTALLA> TOUR. " <p> NOTE No todos los modelos admiten esta función.</p> <ul style="list-style-type: none"> Enviar correo electrónico: habilite el sistema para enviar una notificación por correo electrónico cuando ocurra un evento de alarma. <p> NOTE Para utilizar esta función, asegúrese de que la función de correo electrónico esté habilitada en Menú principal> RED> CORREO ELECTRÓNICO.</p> <ul style="list-style-type: none"> Registro: seleccione la casilla de verificación para permitir que el dispositivo registre un registro de alarma local

Tabla 5-50

Paso 5 Haga clic en **Okay** para guardar la configuración.

Paso 6 En el **Detector inalámbrico** interfaz, haga clic en **Aplicar** para completar la configuración.

5.13.2 Configuración de la cámara de temperatura y humedad

Puede ver, buscar y exportar los datos de temperatura y humedad de la cámara con dichos sensores y configurar los ajustes de eventos de alarma.

Para utilizar esta función, asegúrese de que haya al menos una cámara con sensor de temperatura y humedad conectada al dispositivo.

5.13.2.1 Habilitación de la función de detección

Debe habilitar la función de IoT la primera vez que ingrese a esta interfaz.

Paso 1 En el menú principal, seleccione **IoT> ADMINISTRADOR> Temperatura / Humedad**.

los **Temperatura / humedad** se muestra la interfaz. Vea la Figura 5-171.



Figura 5-171

Paso 2 Seleccione el **Habilitar** casillas de verificación para habilitar la función de IoT. Vea la Figura 5-172.

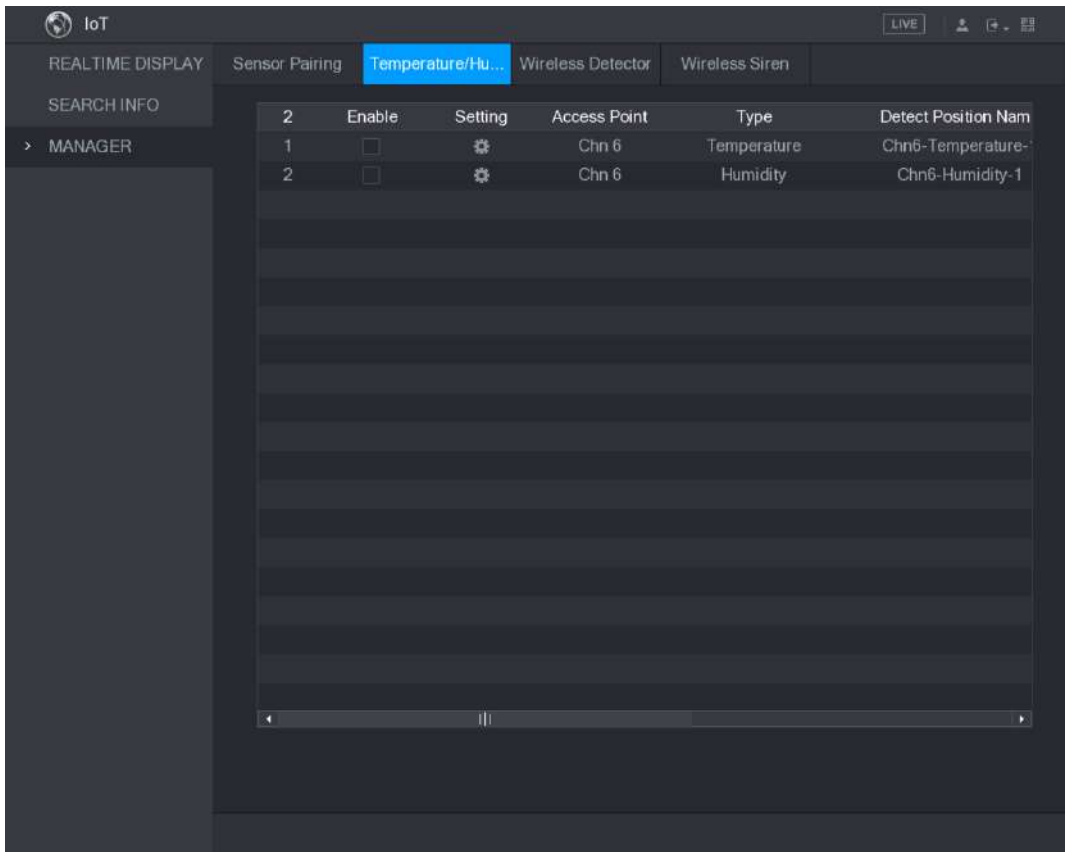

Figura 5-172

El dispositivo comienza a detectar los datos de temperatura y humedad de la cámara y se muestran en el **Visualización en tiempo real** interfaz.

5.13.2.2 Visualización de datos de temperatura y humedad

Puede ver los datos de temperatura y humedad en el **PANTALLA EN TIEMPO REAL** interfaz después de que la función de IoT esté habilitada.

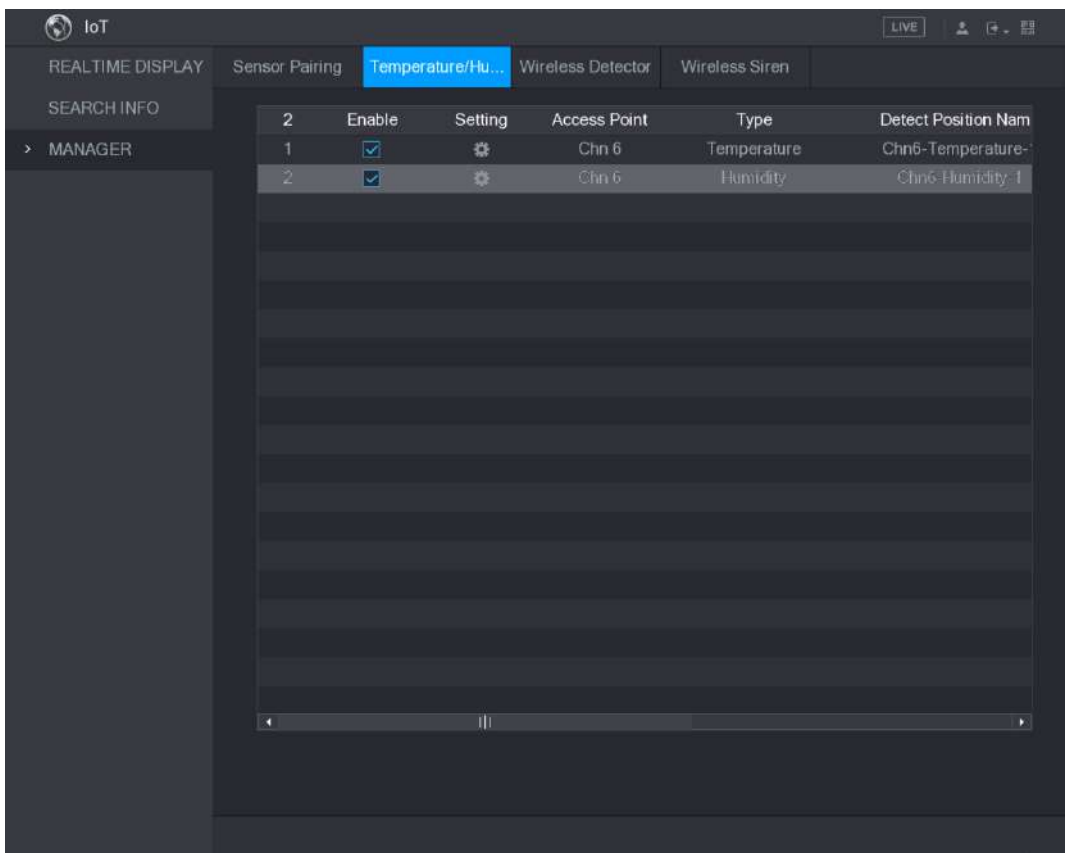
En el **Intervalo de actualización** cuadro, seleccione el intervalo de actualización de datos. Por ejemplo, puede seleccionar **5 seg.**

También puede mostrar los datos de temperatura y humedad de forma gráfica seleccionando el

Gráfico de visualización casilla de verificación para. Consulte la Figura 5-173 para ver los datos de humedad en forma gráfica.



Figura 5-173

NOTE

Hacer clic **Claro** para borrar los datos.

5.13.2.3 Exportación de datos de temperatura y humedad

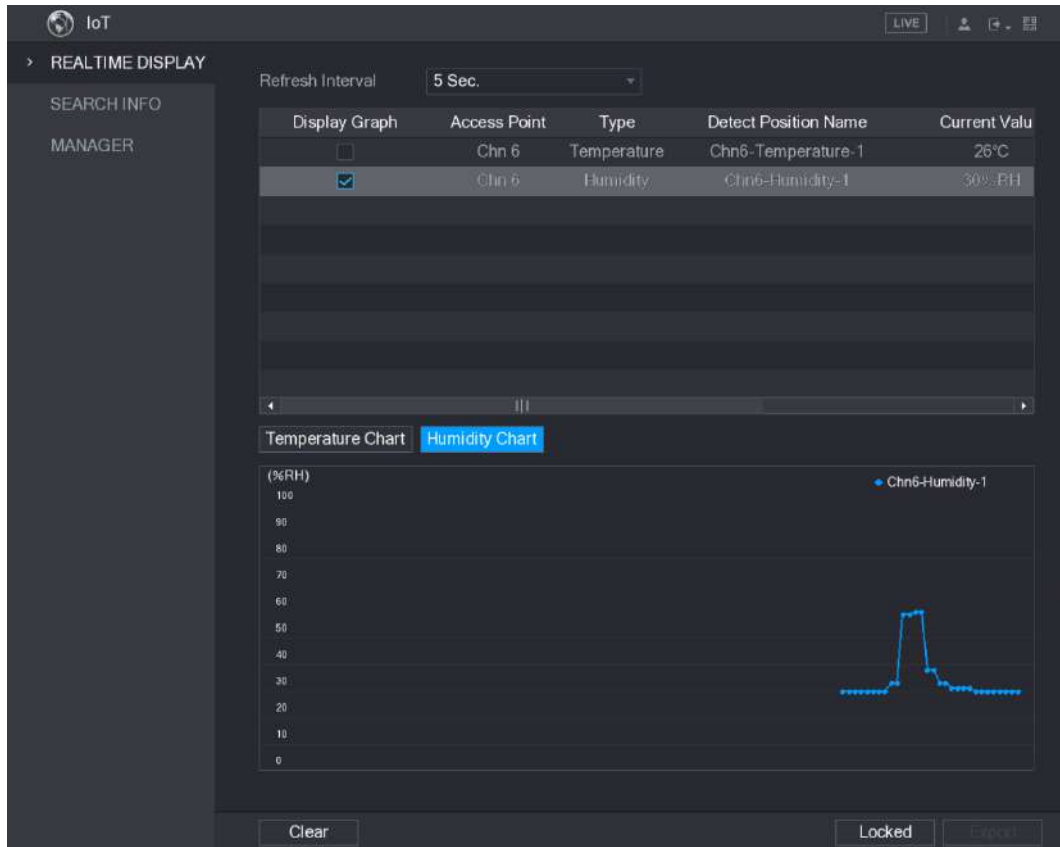
Puede exportar los datos de temperatura y humedad en formato .BMP. Tome la exportación de datos de humedad como ejemplo.

Paso 1 Prepare un dispositivo USB y conéctelo al dispositivo.

Paso 2 En el **Visualización en tiempo real** interfaz, haga clic en el **Humedad** lengüeta. Vea la Figura 5-174.



Figura 5-174

Paso 3 Haga clic en **Bloqueado** para bloquear los datos.

El botón de exportación está habilitado.

Paso 4 Haga clic en **Exportar**. El sistema comienza a exportar los datos.

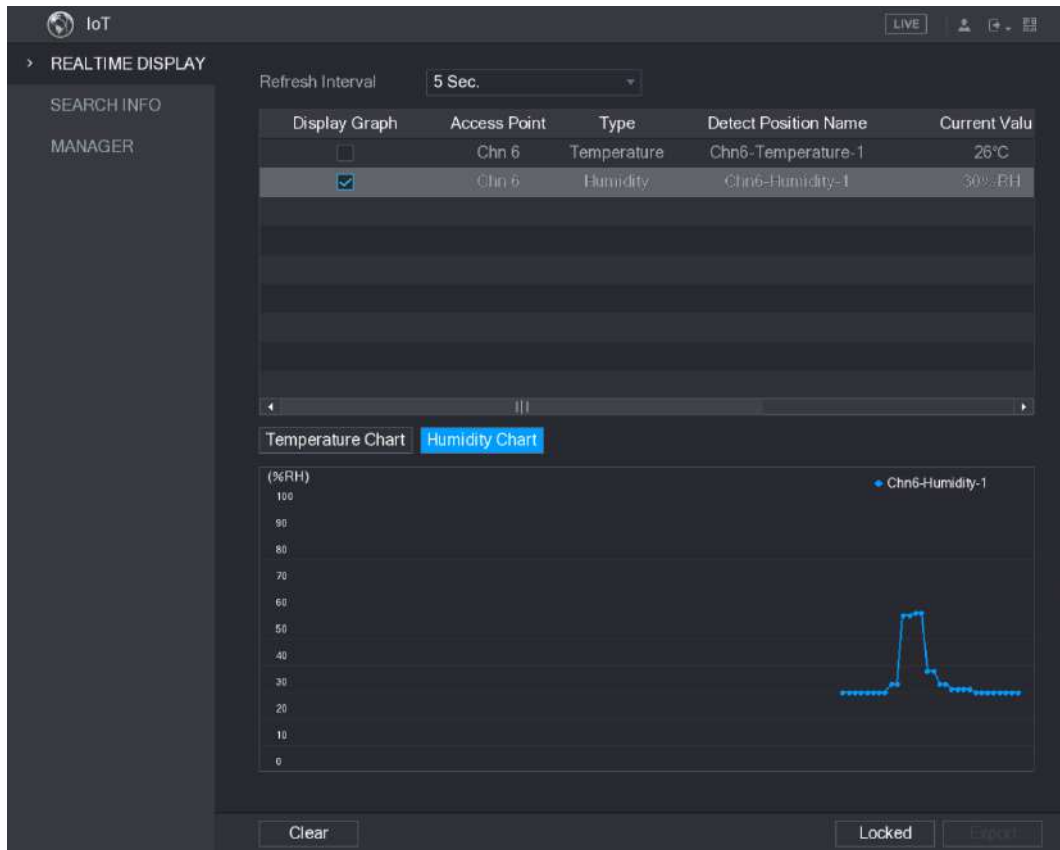
Una vez finalizada la exportación, **Mensaje** Se muestra el cuadro de diálogo.

Paso 5 Haga clic en **OKAY**.

Puede encontrar los datos exportados en su dispositivo USB.

5.13.2.4 Configuración de enlace de alarma

Puede configurar los ajustes de enlace de alarma para los datos de temperatura y humedad.

5.13.2.4.1 Configuración de enlace de alarma para datos de temperatura

Paso 1 En la interfaz principal, seleccione **IoT> ADMINISTRADOR> Temperatura / Humedad**.

los **Temperatura / humedad** se muestra la interfaz. Vea la Figura 5-175.



Figura 5-175

Paso 2 En la línea de información de temperatura, haga clic en



los **Ajuste** se muestra la interfaz. Vea la Figura 5-176.

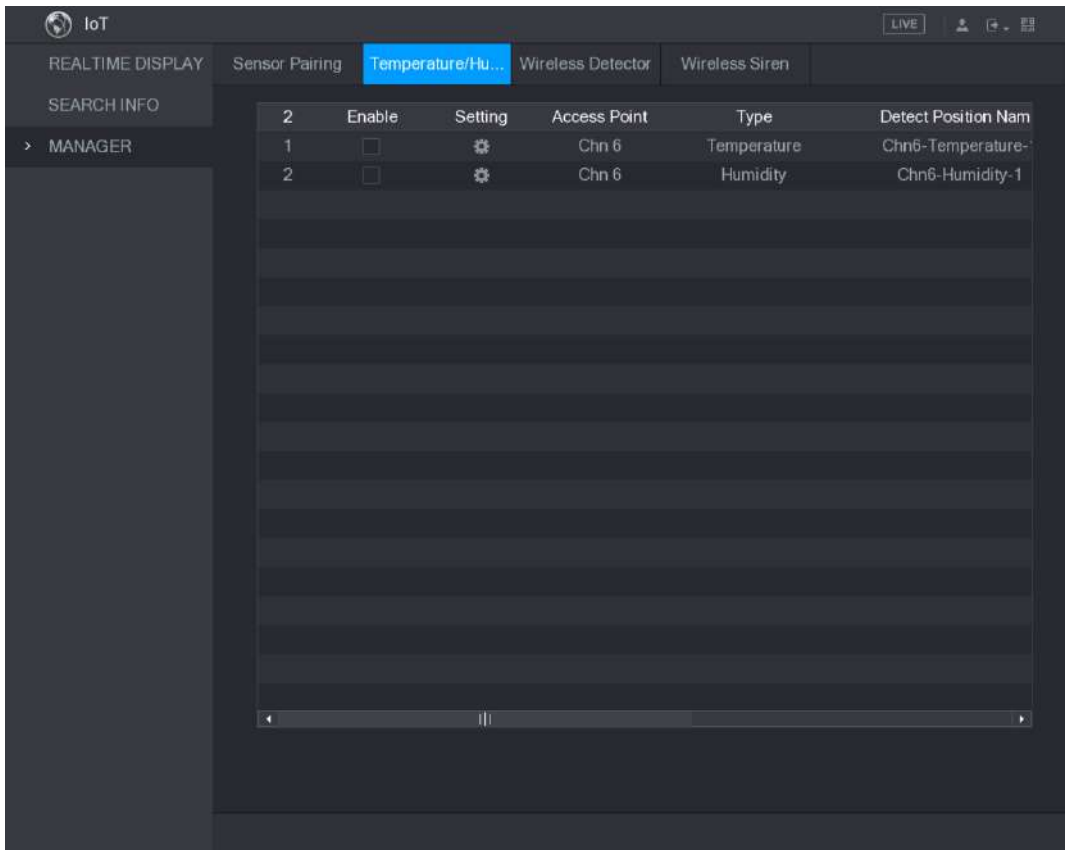



Figura 5-176

Paso 3 Configure los ajustes para la vinculación de alarmas. Consulte la Tabla 5-51.

Parámetro	Descripción
Punto de acceso	Indica el canal al que está conectada la cámara.

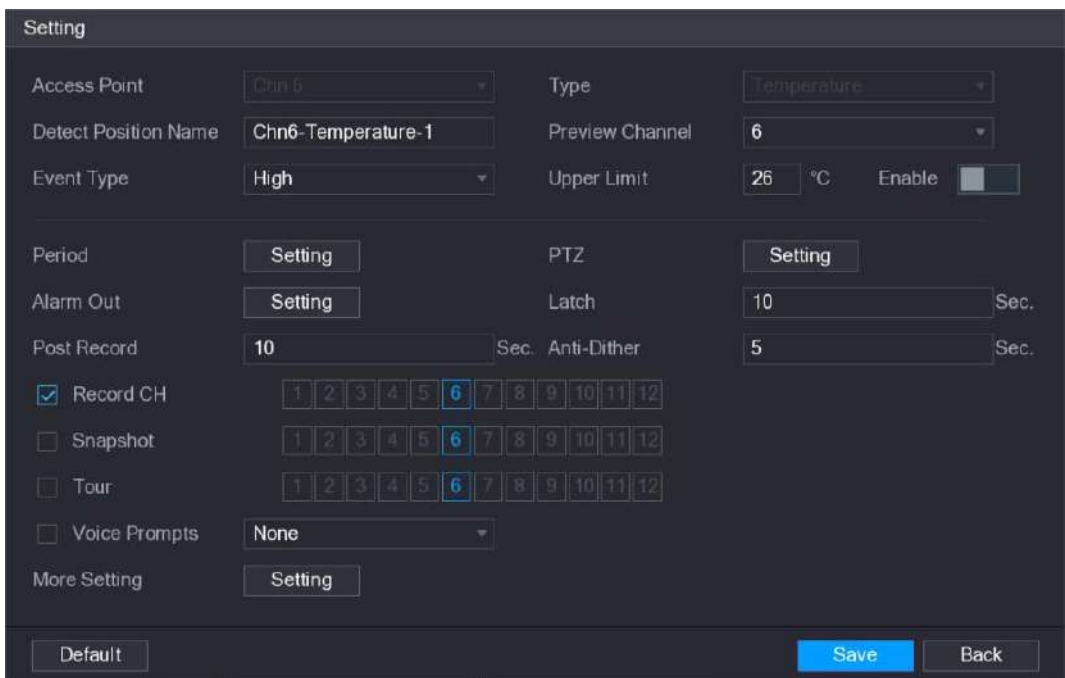
Parámetro	Descripción
Tipo	Temperatura por defecto.
Detectar posición Nombre	Establezca el nombre de la posición de detección.
Canal de vista previa	Seleccione el canal que desea obtener una vista previa para ayudar a monitorear el canal del punto de acceso. Este canal podría ser el canal del punto de acceso o cualquier otro canal de acuerdo con su situación real.
Tipo de evento	Seleccione el tipo de evento como Alto o Bajo , y establezca el límite de temperatura superior y inferior respectivamente. Por ejemplo, seleccione el tipo de evento como
Límite superior	Alto y establecer el límite superior como 28 , la alarma se produce cuando la temperatura alcanza los 28 °C.
Habilitar	Habilite la función de alarma.
Período	Defina un período durante el cual la configuración de la alarma está activa. Para obtener más información sobre cómo configurar el período, consulte "5.10.4.1 Configuración de los ajustes de detección de movimiento".
Salida de alarma	Hacer clic Ajuste para mostrar la interfaz de configuración. <ul style="list-style-type: none"> Alarma general: habilite la activación de la alarma a través de los dispositivos de alarma conectados al puerto de salida seleccionado. Alarma externa: habilite la activación de la alarma a través de la caja de alarma conectada. Sirena inalámbrica: habilite la activación de la alarma a través de dispositivos conectados mediante una puerta de enlace USB o una puerta de enlace de cámara. Hacer clic Ajuste para
PTZ	mostrar la interfaz PTZ. Habilite las acciones de vinculación PTZ, como seleccionar la configuración predeterminada a la que desea que se le llame cuando se produzca un evento de alarma.
Pestillo	Establezca un período de tiempo para que el dispositivo demore la desactivación de la alarma después de que se cancele la alarma externa. El valor varía de 0 segundos a 300 segundos y el valor predeterminado es 10 segundos. Si ingresa 0, no habrá demora.
Publicar registro	Establezca un período de tiempo para que el dispositivo demore la desactivación de la grabación después de que se cancele la alarma. El valor varía de 10 segundos a 300 segundos y el valor predeterminado es 10 segundos.
Anti-Dither	Configure el período de tiempo desde el final de la detección del evento hasta el final de la alarma.
Instantánea	Seleccione la casilla de verificación para tomar una instantánea del canal seleccionado.  NOTE Para usar esta función, asegúrese de que la instantánea esté habilitada. Menú principal > ALMACENAMIENTO > HORARIO > Instantánea.
Grabar CH	Seleccione los canales que desea grabar. Los canales seleccionados comienzan a grabar después de que se produce una alarma.  NOTE La grabación de alarmas de IoT y la función de grabación automática deben estar habilitadas. Para obtener más información, consulte "5.1.4.9 Configuración del programa de almacenamiento de video grabado" y "5.9.1 Habilitación del control de grabación".



Parámetro	Descripción
Excursión	<p>Seleccione la casilla de verificación para habilitar un recorrido por los canales seleccionados.</p> <p> NOTE</p> <p>Para utilizar esta función, asegúrese de que el recorrido esté habilitado y configurado en Menú principal> PANTALLA> TOUR.</p>
Avisos de voz	<p>Seleccione para habilitar la transmisión de audio / mensajes de voz en respuesta a un evento de alarma de temperatura.</p>
Más ajuste	<ul style="list-style-type: none"> Mostrar mensaje: seleccione el Mostrar mensaje casilla de verificación para habilitar un mensaje emergente en su PC host local. Zumbador: seleccione la casilla de verificación para activar un zumbador en el dispositivo. Matriz de video: seleccione la casilla de verificación para habilitar la función. Cuando ocurre un evento de alarma, el puerto de salida de video muestra los ajustes configurados en " Menú principal> PANTALLA> TOUR. " <p> NOTE</p> <p>No todos los modelos admiten esta función.</p> <ul style="list-style-type: none"> Enviar correo electrónico: habilite el sistema para enviar una notificación por correo electrónico cuando ocurra un evento de alarma. <p> NOTE</p> <p>Para utilizar esta función, asegúrese de que la función de correo electrónico esté habilitada en Menú principal> RED> CORREO ELECTRÓNICO.</p> <ul style="list-style-type: none"> Registro: seleccione la casilla de verificación para permitir que el dispositivo registre un registro de alarma local.

Tabla 5-51

Paso 4 Haga clic en **Salvar** para guardar la configuración.

5.13.2.4.2 Configuración de ajustes de alarma para datos de humedad

Puede configurar el evento de alarma configurando los datos de humedad.

Paso 1 En la interfaz principal, seleccione **IoT> ADMINISTRADOR> Temperatura / Humedad.**

los **Temperatura / humedad** se muestra la interfaz. Vea la Figura 5-177.



Figura 5-177

Paso 2 En la línea de información de humedad, haga clic en



los **Ajuste** se muestra la interfaz. Vea la Figura 5-178.

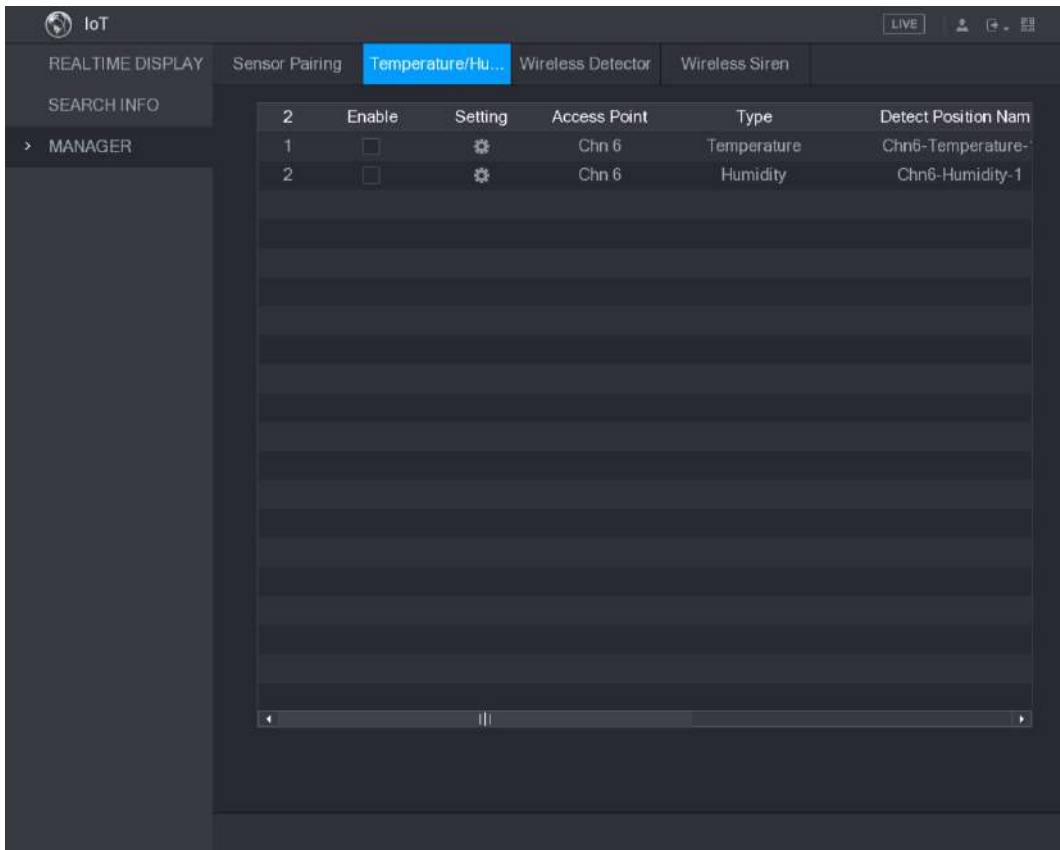



Figura 5-178

Paso 3 Configure los ajustes de los siguientes parámetros. Consulte la Tabla 5-52.

Parámetro	Descripción
Punto de acceso	Indica el canal al que está conectada la cámara.

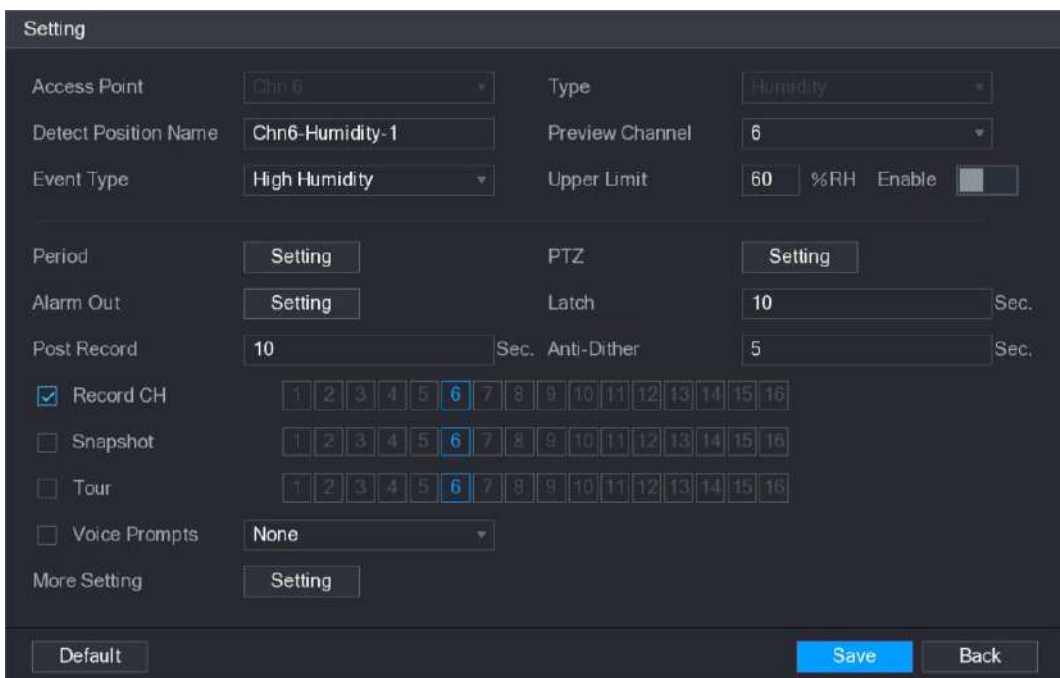
Parámetro	Descripción
Tipo	Humedad por defecto.
Detectar posición Nombre	Establezca el nombre de la posición de detección.
Canal de vista previa	Seleccione el canal que desea obtener una vista previa para ayudar a monitorear el canal del punto de acceso. Este canal podría ser el canal del punto de acceso o cualquier otro canal de acuerdo con su situación real.
Tipo de evento	Seleccione el tipo de evento como Alta humedad o Humedad baja , y establezca el límite de humedad superior e inferior respectivamente. Por ejemplo, seleccione el tipo de evento como Alta humedad y establecer el límite superior como 60 , la alarma se produce cuando la humedad alcanza el 60% RH.
Límite superior	
Habilitar	Habilite la función de alarma.
Período	Defina un período durante el cual la configuración de la alarma está activa. Para obtener más información sobre cómo configurar el período, consulte "5.10.4.1 Configuración de los ajustes de detección de movimiento".
Salida de alarma	Hacer clic Ajuste para mostrar la interfaz de configuración. <ul style="list-style-type: none"> Alarma general: habilite la activación de la alarma a través de los dispositivos de alarma conectados al puerto de salida seleccionado. Alarma externa: habilite la activación de la alarma a través de la caja de alarma conectada. Sirena inalámbrica: habilite la activación de la alarma a través de dispositivos conectados mediante una puerta de enlace USB o una puerta de enlace de cámara. Hacer clic Ajuste para
PTZ	mostrar la interfaz PTZ. Habilite las acciones de vinculación PTZ, como seleccionar la configuración predeterminada a la que desea que se le llame cuando se produzca un evento de alarma.
Pestillo	Establezca un período de tiempo para que el dispositivo demore la desactivación de la alarma después de que se cancele la alarma externa. El valor varía de 0 segundos a 300 segundos y el valor predeterminado es 10 segundos. Si ingresa 0, no habrá demora.
Publicar registro	Establezca un período de tiempo para que el dispositivo demore la desactivación de la grabación después de que se cancele la alarma. El valor varía de 10 segundos a 300 segundos y el valor predeterminado es 10 segundos.
Anti-Dither	Configure el período de tiempo desde el final de la detección del evento hasta el final de la alarma.
Instantánea	Seleccione la casilla de verificación para tomar una instantánea del canal seleccionado.  NOTE Para usar esta función, asegúrese de que la instantánea esté habilitada. Menú principal> ALMACENAMIENTO> HORARIO> Instantánea.
Grabar CH	Seleccione los canales que desea grabar. Los canales seleccionados comienzan a grabar después de que se produce una alarma.  NOTE La grabación de alarmas de IoT y la función de grabación automática deben estar habilitadas. Para obtener más información, consulte "5.1.4.9 Configuración del programa de almacenamiento de video grabado" y "5.9.1 Habilitación del control de grabación".



Parámetro	Descripción
Excursión	<p>Seleccione la casilla de verificación para habilitar un recorrido por los canales seleccionados.</p> <p> NOTE</p> <p>Para utilizar esta función, asegúrese de que el recorrido esté habilitado y configurado en Menú principal> PANTALLA> TOUR.</p>
Avisos de voz	<p>Seleccione para habilitar la transmisión de audio / mensajes de voz en respuesta a un evento de alarma de temperatura.</p>
Más ajuste	<ul style="list-style-type: none"> Mostrar mensaje: seleccione el Mostrar mensaje casilla de verificación para habilitar un mensaje emergente en su PC host local. Zumbador: seleccione la casilla de verificación para activar un zumbador en el dispositivo. Matriz de video: seleccione la casilla de verificación para habilitar la función. Cuando ocurre un evento de alarma, el puerto de salida de video muestra los ajustes configurados en " Menú principal> PANTALLA> TOUR. " <p> NOTE</p> <p>No todos los modelos admiten esta función.</p> <ul style="list-style-type: none"> Enviar correo electrónico: habilite el sistema para enviar una notificación por correo electrónico cuando ocurra un evento de alarma. <p> NOTE</p> <p>Para utilizar esta función, asegúrese de que la función de correo electrónico esté habilitada en Menú principal> RED> CORREO ELECTRÓNICO.</p> <ul style="list-style-type: none"> Registro: seleccione la casilla de verificación para permitir que el dispositivo registre un registro de alarma local

Tabla 5-52

Paso 4 Haga clic en **Salvar** para guardar la configuración.

5.13.2.5 Búsqueda de información de IoT

Puede buscar y hacer una copia de seguridad de todos sus datos de IoT.

Para hacer una copia de seguridad de los datos, debe preparar un dispositivo USB y conectarlo al Dispositivo.

Paso 1 En la interfaz principal, seleccione **IoT> BUSCAR INFORMACIÓN**. Vea la Figura 5-179.



Figura 5-179

Paso 2 Configure los ajustes de los parámetros. Consulte la Tabla 5-53.

Parámetro	Descripción
Punto de acceso	Indica el canal al que está conectada la cámara.
Tipo de visualización	En el Tipo de visualización lista, seleccione Lista o Grafico .
Tipo	Seleccione el tipo de información que desea buscar. Puedes elegir Humedad o Temperatura .
Estado	Seleccione el estado de la información que desea buscar. Esta opción está disponible cuando selecciona Lista en el Tipo de visualización lista.
Hora de inicio	Ingrese la hora de inicio y la hora de finalización de la información que desea buscar.
Hora de finalización	

Tabla 5-53

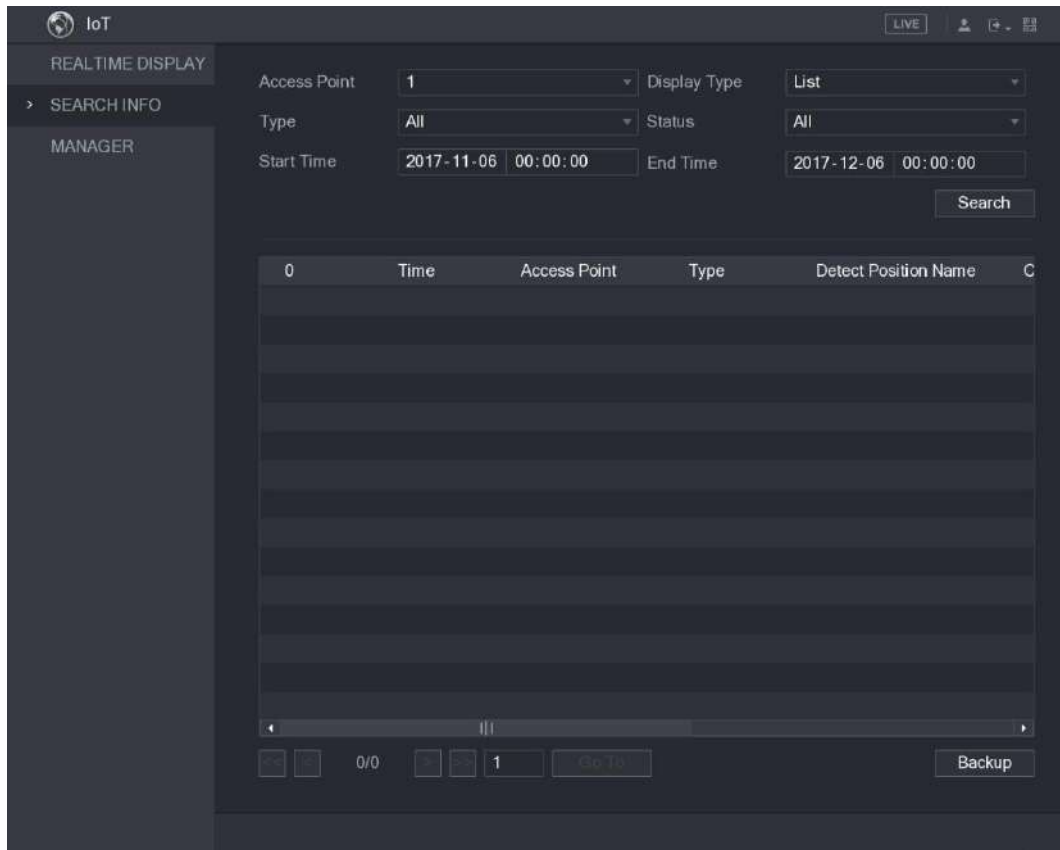
Paso 3 Haga clic en **Buscar**.

El sistema inicia la búsqueda de acuerdo con la configuración de sus parámetros. Una vez finalizada la búsqueda, se muestra el resultado.

- Para los datos que se muestran en la lista, consulte la Figura 5-180.



NOTE

Hacer clic **Ir** para cambiar las páginas de resultados.



Figura 5-180

- Para los datos que se muestran en el gráfico, consulte la Figura 5-181.

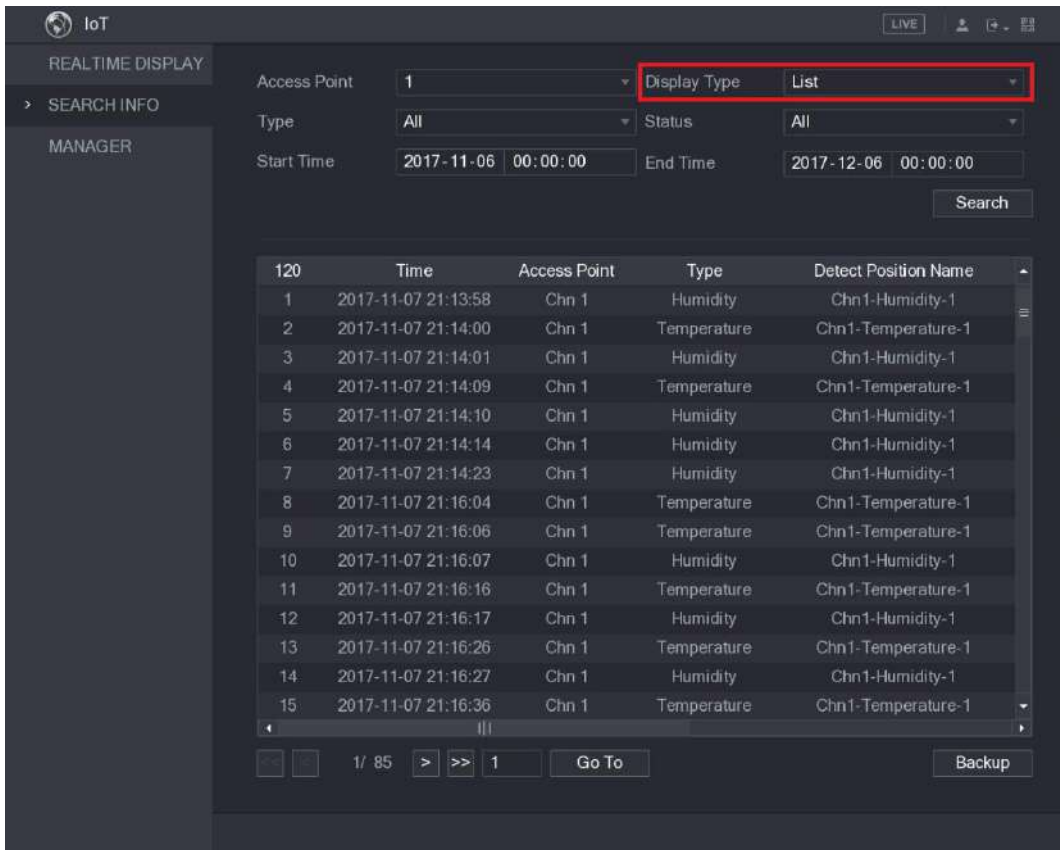

Figura 5-181

Paso 4 Haga clic en **Apoyo**. El sistema comienza a exportar los datos.

Una vez finalizada la exportación, **Mensaje** Se muestra el cuadro de diálogo.

Paso 5 Haga clic en **OKAY**.

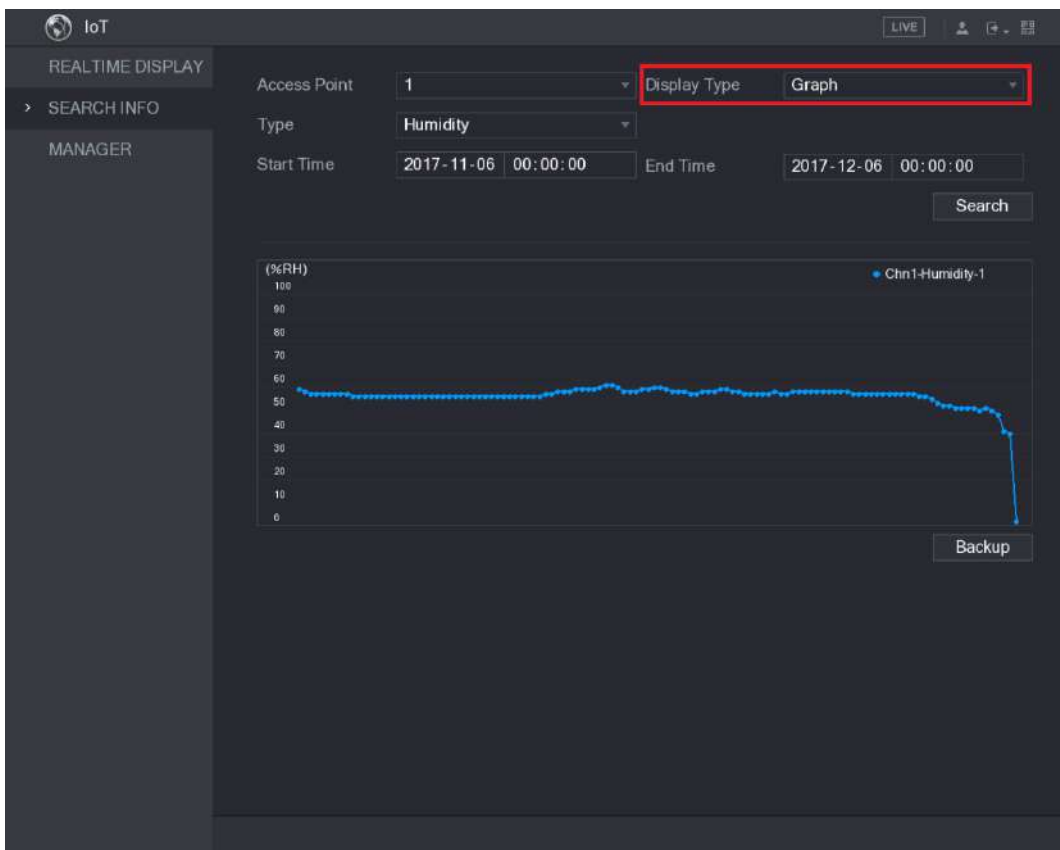
Puede encontrar los datos exportados en su dispositivo USB.

5.13.3 Configuración de la sirena inalámbrica

Puede conectar la sirena inalámbrica al dispositivo, cuando hay un evento de alarma activado en el dispositivo, la sirena inalámbrica genera alarmas.

Paso 1 Seleccione **Menú principal**> **IoT**> **ADMINISTRADOR**> **Sirena inalámbrica**.

los **Sirena inalámbrica** se muestra la interfaz. Vea la Figura 5-182.



Figura 5-182

Paso 2 Configure los ajustes para la salida de alarma inalámbrica. Para obtener más detalles, consulte la Tabla 5-54.

Parámetro	Descripción
Puerta de enlace USB, Puerta de enlace de la cámara	<ul style="list-style-type: none"> Auto: Active la alarma automáticamente si la función de salida de alarma para sirena inalámbrica está habilitada para eventos específicos. Por ejemplo, si desea habilitar la salida de alarma a través de la sirena inalámbrica para la detección de movimiento, consulte el parámetro "Salida de alarma" en la Tabla 5-39. Manual: Active la alarma de inmediato. Detener: No active la alarma. Hacer clic Okay para borrar todo el estado de salida de
Liberación de alarma	alarma de la sirena inalámbrica.

Tabla 5-54

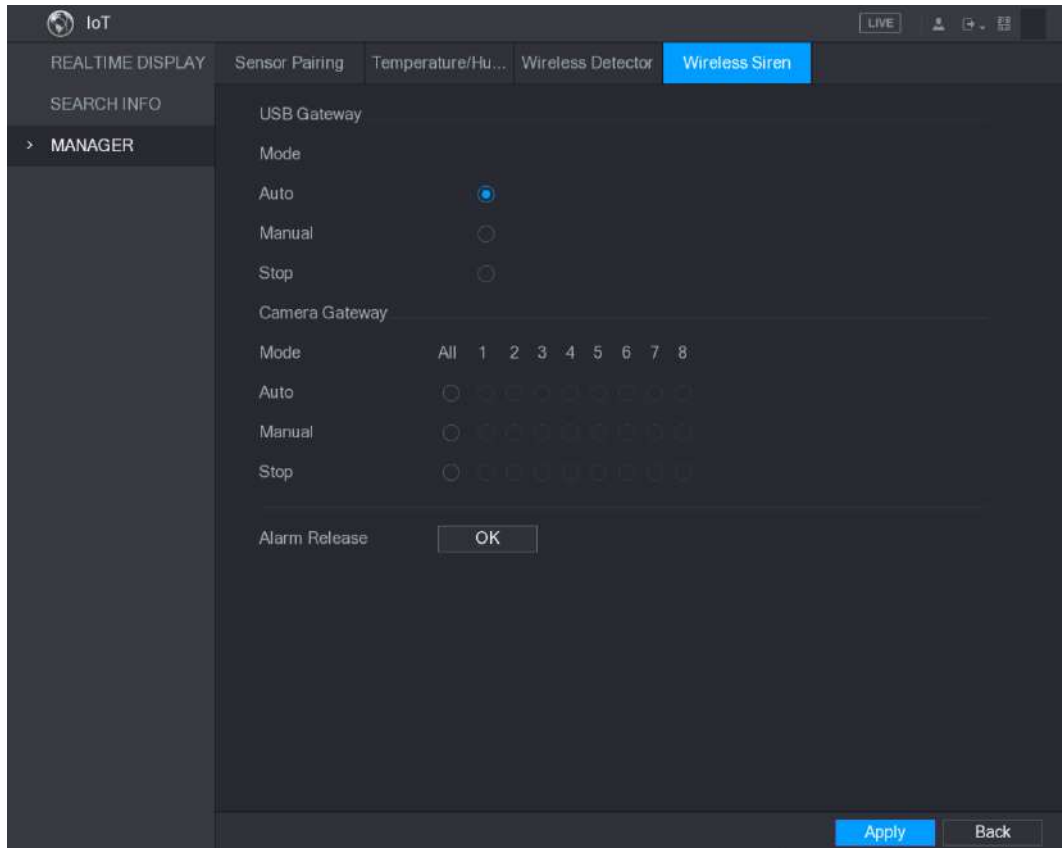
Paso 3 Haga clic en **Aplicar** para guardar la configuración.

5.14 Configurar los ajustes de POS

Puede conectar el Dispositivo a la máquina POS (Punto de Venta) y recibir la información de ella. Esta función se aplica a escenarios como la máquina POS de supermercado. Una vez establecida la conexión, el dispositivo puede acceder a la información del POS y mostrar el texto superpuesto en la ventana del canal.

NOTE

La reproducción de información de POS en la reproducción local y la visualización de la información de POS en la pantalla de visualización en vivo admiten el modo de un solo canal y el modo de cuatro canales. Visualización de la pantalla de monitoreo y reproducción en el modo multicanal de soporte web.

5.14.1 Búsqueda de registros de transacciones

NOTE

El sistema admite la búsqueda difusa.

Paso 1 Seleccione **Menú principal**> **POS**> **BÚSQUEDA POS**.

los **BÚSQUEDA POS** se muestra la interfaz. Vea la Figura 5-183.



Figura 5-183

Paso 2 En el **BÚSQUEDA POS**, ingrese la información como el número de transacción en su recibo, monto o nombre del producto.

Paso 3 En el **Hora de inicio** caja y **Hora de finalización** cuadro, ingrese el período de tiempo que desea buscar la información de la transacción POS.

Paso 4 Haga clic en **Buscar**.

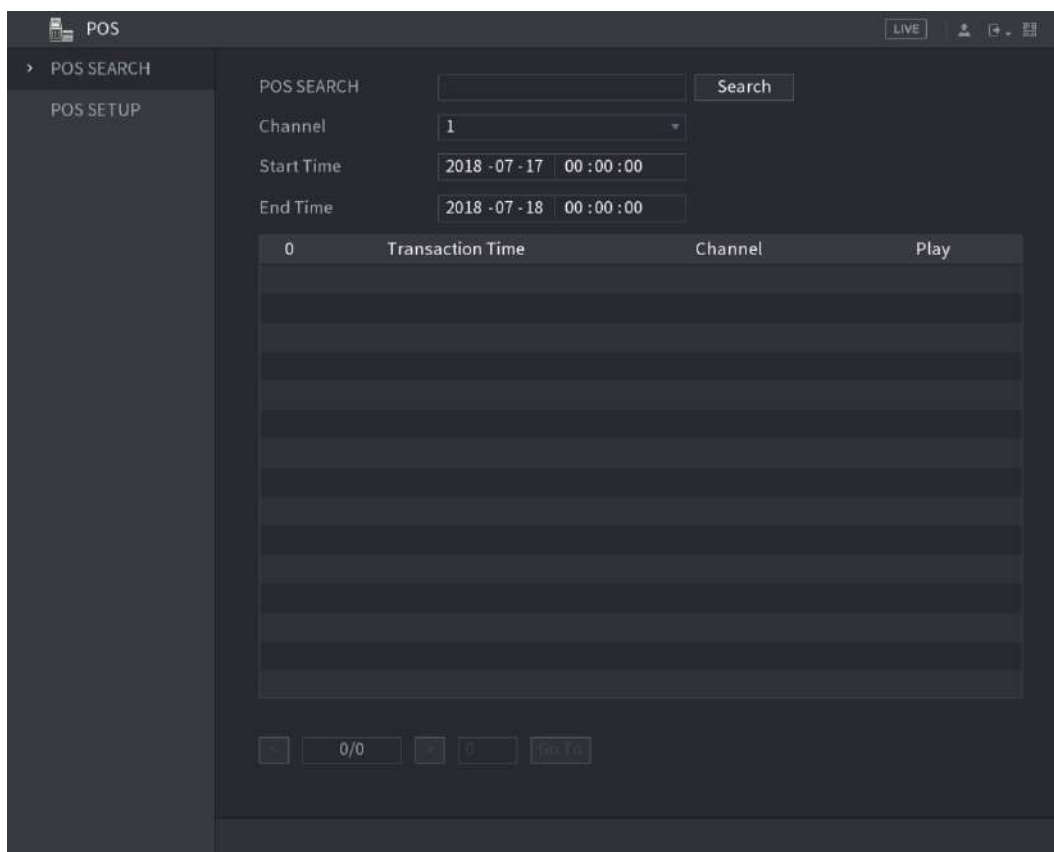
Los resultados de la transacción buscada se muestran en la tabla.

5.14.2 Configurar los ajustes de POS

Paso 1 Seleccione **Menú principal**> **POS**> **CONFIGURACIÓN POS**.

los **CONFIGURACIÓN POS** se muestra la interfaz. Vea la Figura 5-184.







Figura 5-184

Paso 2 Configure los ajustes de los parámetros de POS. Consulte la Tabla 5-55.

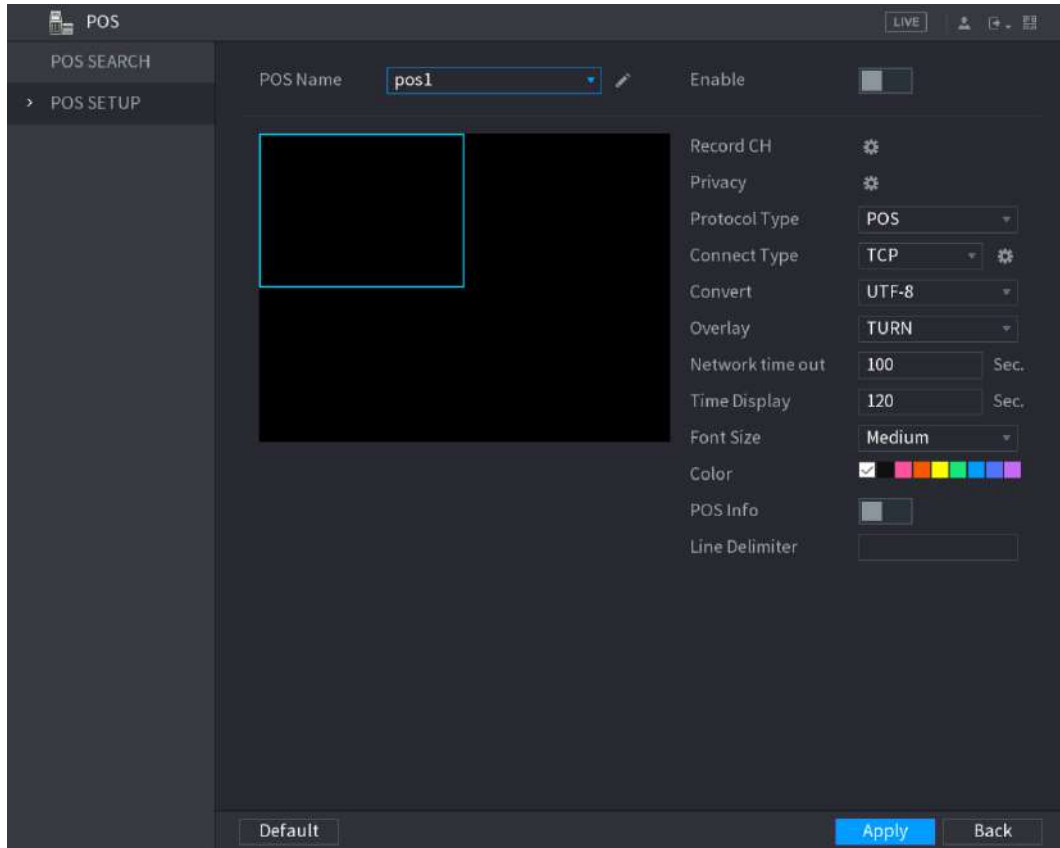
Parámetro	Descripción
Nombre POS	<p>En el Nombre POS lista, seleccione la máquina POS que desea configurar los ajustes de. Hacer clic  para modificar el nombre del TPV.</p> <p> NOTE El nombre del POS admite 21 caracteres chinos o 63 caracteres ingleses.</p>
Habilitar	Habilite la función POS.
Grabar CH	<p>Seleccione los canales que desea grabar. Los canales seleccionados comienzan a grabar después de que se produce una alarma.</p> <p> NOTE La grabación de alarmas de POS y la función de grabación automática deben estar habilitadas. Para obtener más información, consulte "5.1.4.9 Configuración del programa de almacenamiento de video grabado" y "5.9.1 Habilitación del control de grabación". Ingrese el contenido de privacidad.</p>
Configuración de privacidad	
Tipo de protocolo	Seleccione POS por defecto. Una máquina diferente corresponde a un protocolo diferente.

Parámetro	Descripción
Tipo de conexión	<p>En el Tipo de conexión lista, seleccione el tipo de protocolo de conexión.</p> <p>Hacer clic , se muestra la interfaz de dirección IP.</p> <p>En el IP de origen , ingrese la dirección IP (la máquina que está conectada al Dispositivo) que envía los mensajes.</p>
Convertir	Seleccione un modo de codificación de caracteres. En el Cubrir lista,
Cubrir	Seleccionar Giro o RODAR .
Tiempo de espera de la red	Cuando la red no funciona correctamente y no se puede recuperar después del límite de tiempo de espera ingresado, la información del POS no se mostrará normalmente. Una vez recuperada la red, se mostrará la información de POS más reciente.
Visualización de la hora	Ingrese el tiempo durante el cual desea que se muestre la información del POS. Por ejemplo, ingrese 5, la información del POS desaparece de la pantalla después de 5 segundos.
Tamaño de fuente	En la lista Tamaño de fuente, seleccione Pequeño mediano , o Grande como el tamaño del texto de la información del punto de venta
COLOR	En la barra de color, haga clic para seleccionar el color para el tamaño del texto de la información de POS.
Información POS	Habilite la función de información de POS, la información de POS se muestra en la pantalla de visualización en vivo.
Delimitador de línea	Ingrese el delimitador de línea que desea utilizar.

Tabla 5-55

Paso 3 Haga clic en **Aplicar** para completar la configuración.

5.15 Configurar los ajustes de copia de seguridad

5.15.1 Encontrar un dispositivo USB

Cuando inserta un dispositivo de almacenamiento USB en el puerto USB del Dispositivo, el Dispositivo detecta el dispositivo de almacenamiento USB y muestra la interfaz "Buscar dispositivo USB", que le proporciona un acceso directo para realizar operaciones de respaldo y actualización.

Vea la Figura 5-185.

Para obtener más información, consulte "5.15.2 Copia de seguridad de archivos", "5.21.2 Visualización de la información del registro", "5.20.4 Exportación e importación de la configuración del sistema" y "5.20.6 Actualización del dispositivo".



Figura 5-185

5.15.2 Copia de seguridad de archivos

Puede hacer una copia de seguridad de los videos grabados y las instantáneas.

Paso 1 Seleccione **Menú principal**> **COPIA DE SEGURIDAD**.

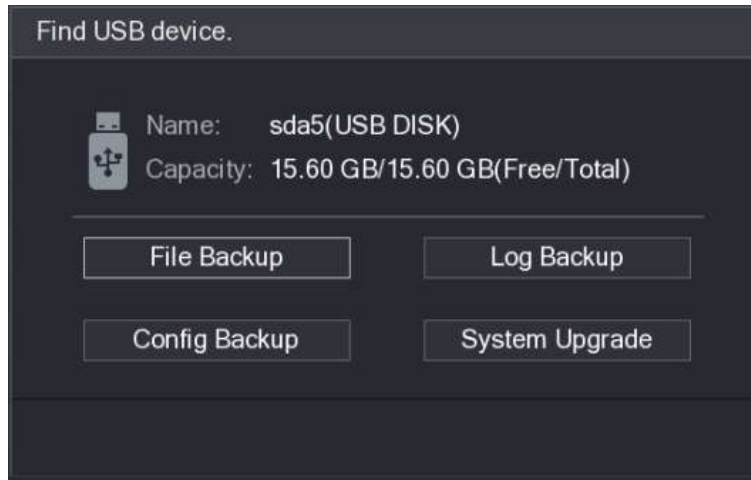
los **APOYO** se muestra la interfaz. Vea la Figura 5-186.



Figura 5-186

Paso 2 Configure los ajustes de los parámetros de la copia de seguridad. Consulte la Tabla 5-56.

Parámetro	Descripción
Nombre del dispositivo	En el Nombre del dispositivo lista, seleccione el dispositivo en el que desea realizar la copia de seguridad de los archivos.

Parámetro	Descripción
Formato	Hacer clic Formato , la Formato se muestra la interfaz. <ul style="list-style-type: none"> • Si la capacidad del dispositivo de almacenamiento externo es inferior a 2 TB, puede seleccionar FAT32 o NTFS para formatearlo. • Si la capacidad del dispositivo de almacenamiento externo es igual o superior a 2 TB, solo puede seleccionar NTFS para formatearlo. Hacer clic Vistazo, la Vistazo se muestra la
Camino	interfaz. Seleccione la ruta donde desea buscar los archivos.
Grabar CH	En el Grabar CH lista, seleccione el canal donde desea buscar los archivos.
Tipo	En el Tipo lista, seleccione el tipo de archivo que desea buscar. Ingrese la hora de inicio
Hora de inicio	y la hora de finalización de los archivos que desea buscar.
Hora de finalización	
Formato de archivo	En el Formato de archivo lista, seleccione el formato de archivo como DAV o MP4 que desea buscar.

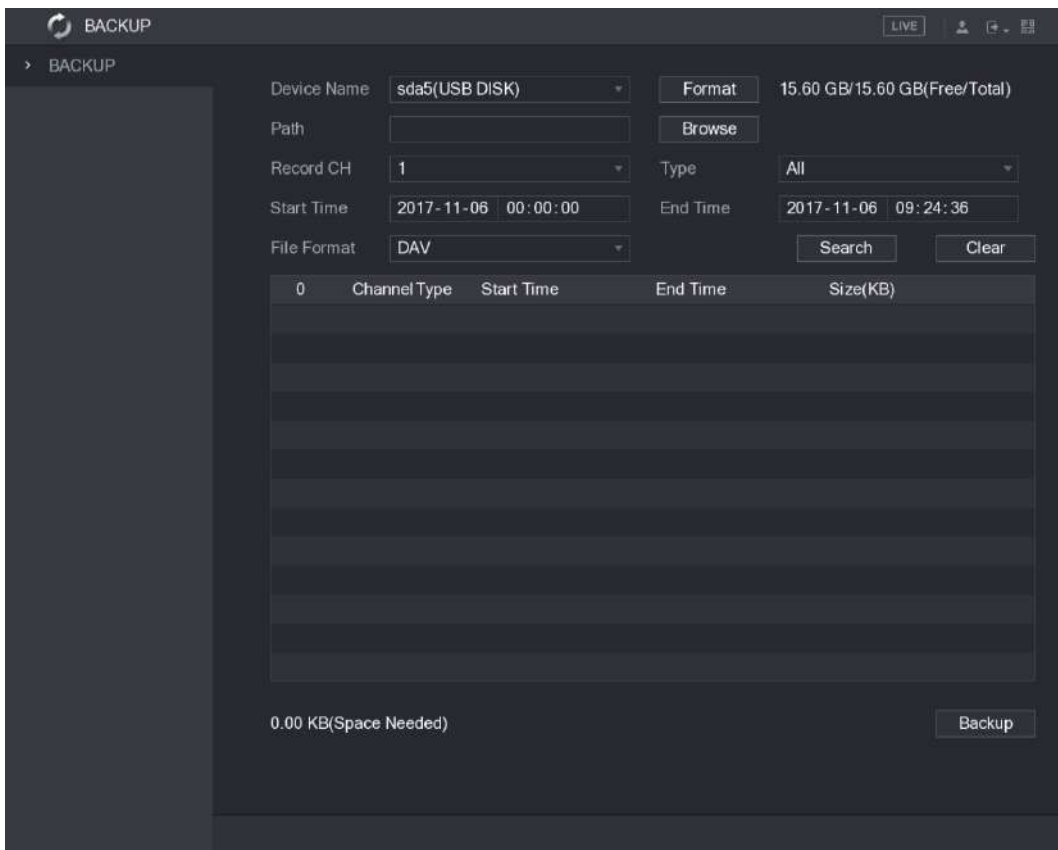
Tabla 5-56

Paso 3 Haga clic en **Buscar** para buscar los archivos que cumplen con los ajustes configurados.

Los resultados de la búsqueda se mostrarán en la tabla.

Paso 4 Seleccione los archivos de los que desea realizar una copia de seguridad.

Paso 5 Haga clic en **Apoyo** para hacer una copia de seguridad de los archivos seleccionados en la ruta configurada.



NOTE

Hacer clic **Claro** para eliminar todos los resultados de la búsqueda.

5.16 Administración de redes

5.16.1 Configuración de la red

Puede garantizar el interfuncionamiento de la red entre el dispositivo y otros dispositivos mediante la configuración de la red.

5.16.1.1 Configuración de opciones de TCP / IP

Puede configurar los ajustes para el dispositivo, como la dirección IP, DNS de acuerdo con el plan de red.

Seleccione **Menú principal**> **RED**> **TCP / IP**, la **TCP / IP** se muestra la interfaz. Vea la Figura 5-187. Para obtener detalles sobre la configuración de los parámetros, consulte "5.1.4.4 Configuración de la configuración de red".



Figura 5-187

5.16.1.2 Configurar los ajustes del puerto

Puede configurar la conexión máxima para acceder al dispositivo desde el cliente, como WEB, plataforma y teléfono móvil, y configurar los ajustes de cada puerto.

Paso 1 Seleccione **Menú principal**> **RED**> **CONEXIÓN**.

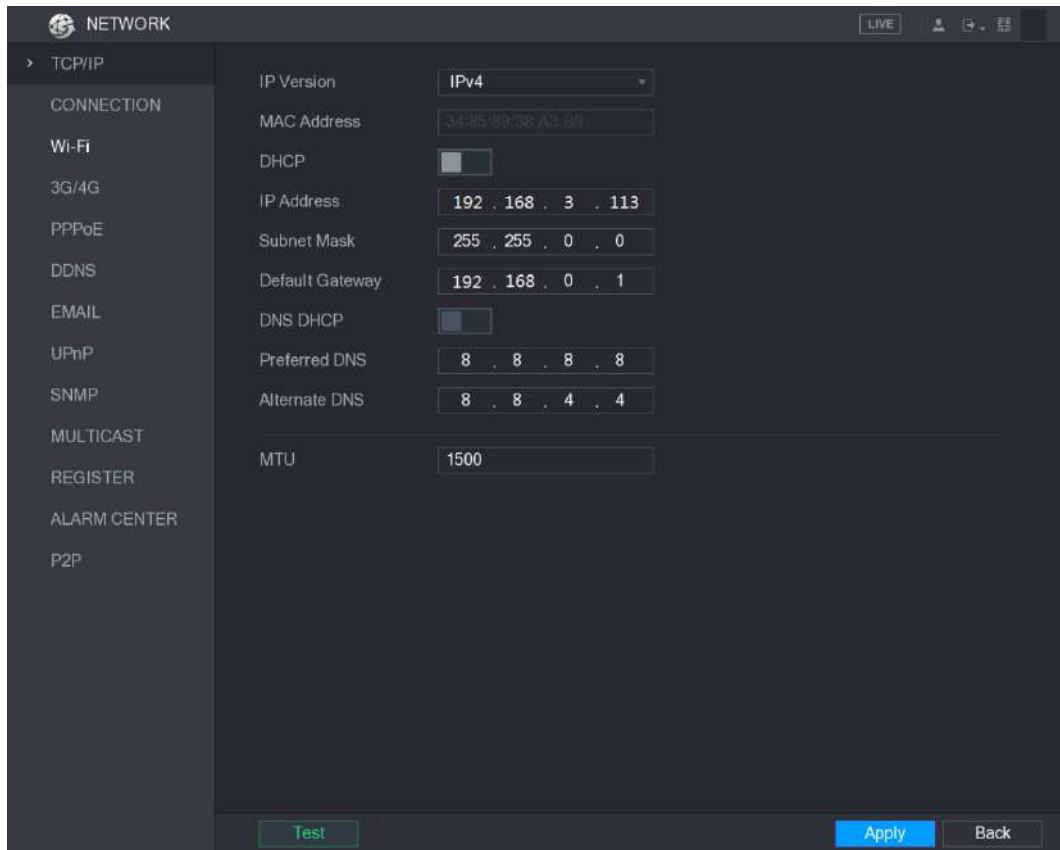
los **CONEXIÓN** se muestra la interfaz. Vea la Figura 5-188.



Figura 5-188

Paso 2 Configure los ajustes de los parámetros de conexión. Consulte la Tabla 5-57.

 **NOTE**

Los parámetros de conexión, excepto Max Connection, no pueden tener efecto hasta que el dispositivo se haya reiniciado.

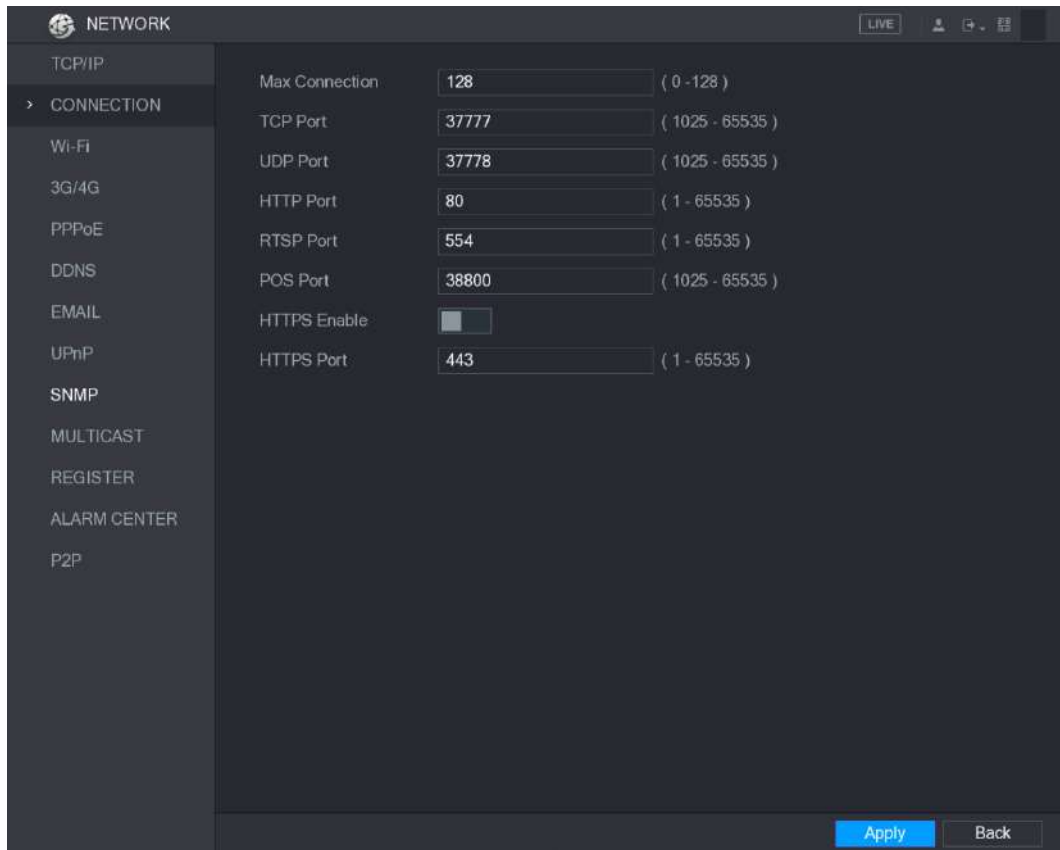
Parámetro	Descripción
Conexión máxima	Los clientes máximos permitidos que acceden al Dispositivo al mismo tiempo, como WEB, Plataforma y Teléfono móvil. Seleccione un valor entre 1 y 128. El valor predeterminado es 128. El valor
Puerto TCP	predeterminado es 37777. Puede ingresar el valor según su situación real.
El puerto UDP	La configuración del valor predeterminado es 37778. Puede ingresar el valor de acuerdo con su situación real.
Puerto HTTP	El valor predeterminado es 80. Puede ingresar el valor de acuerdo con su situación real. Si ingresa otro valor, por ejemplo, 70, y luego debe ingresar 70 después de la dirección IP al iniciar sesión en el dispositivo mediante el navegador. La configuración del valor predeterminado
Puerto RTSP	es 554. Puede ingresar el valor de acuerdo con su situación real.
Puerto POS	Transmisión de datos. El rango de valores es de 1 a 65535. El valor predeterminado es 38800.
Activar HTTPS	Habilitar HTTPS .
Puerto HTTPS	Puerto de comunicación HTTPS. La configuración del valor predeterminado es 443. Puede ingresar el valor de acuerdo con su situación real.

Tabla 5-57

Paso 3 Haga clic en **Aplicar** para completar la configuración.

5.16.1.3 Configurar los ajustes de la conexión Wi-Fi

Puede realizar una conexión inalámbrica entre el Dispositivo y los demás dispositivos de la misma red a través de la configuración de Wi-Fi, lo que facilita la conexión y la movilidad de los dispositivos.

NOTE

Solo el dispositivo con módulo Wi-Fi admite esta función.

Paso 1 Seleccione **Menú principal > RED > Wi-Fi**.

los **Wifi** se muestra la interfaz. Vea la Figura 5-189.



Figura 5-189

Paso 2 Configure los ajustes de los parámetros de conexión Wi-Fi. Consulte la Tabla 5-58.

Parámetro	Descripción
Conexión automática Wi-Fi	Habilitar Conexión automática Wi-Fi . Una vez reiniciado el dispositivo, se conectará automáticamente al punto de acceso más cercano que se haya conectado correctamente.
Actualizar	Actualiza la lista de puntos de acceso. La función de autoadaptación, como agregar una contraseña, es compatible si dicha configuración se configuró una vez. En la lista de zonas activas, seleccione una zona activa y luego haga clic en Conectar .
Conectar	<ul style="list-style-type: none"> Para volver a conectar el mismo punto de acceso, desconecte primero y luego vuelva a conectar. Para conectarse a otro hotspot, desconéctese primero del hotspot conectado actual y luego conéctese al otro hotspot. Para desconectarse de un hotspot, haga clic en Desconectar.
Desconectar	

Tabla 5-58

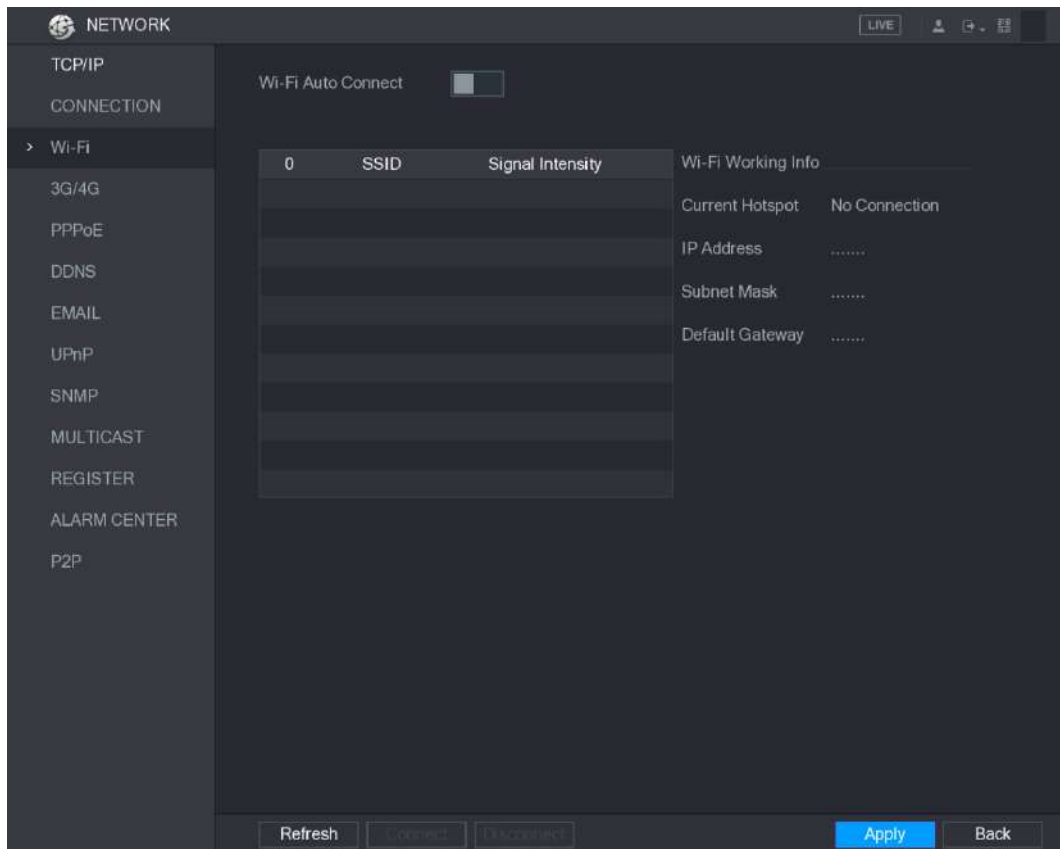
Paso 3 Haga clic en **Aplicar** para completar la configuración.

Una vez que el dispositivo está conectado a un punto de acceso Wi-Fi, en el **Información de trabajo de Wi-Fi** área, se muestran el punto de acceso actual, la dirección IP, la máscara de subred y la puerta de enlace predeterminada.

5.16.1.4 Configuración de los ajustes 3G / 4G

Puede conectar un módulo inalámbrico 3G / 4G al puerto USB del Dispositivo y luego acceder al Dispositivo con la dirección IP proporcionada por el módulo.

NOTE

No todos los modelos admiten esta función.

Paso 1 Conecte el módulo inalámbrico 3G / 4G al puerto USB del dispositivo.

Paso 2 Seleccione **Menú principal > RED > 3G / 4G**.

los **3G / 4G** se muestra la interfaz, consulte la Figura 5-190.



Figura 5-190

La interfaz 3G / 4G consta de tres áreas:

- Área 1: muestra la intensidad de la señal.
- Área 2: muestra las configuraciones del módulo. Área 3:
- muestra el estado de la conexión.

NOTE

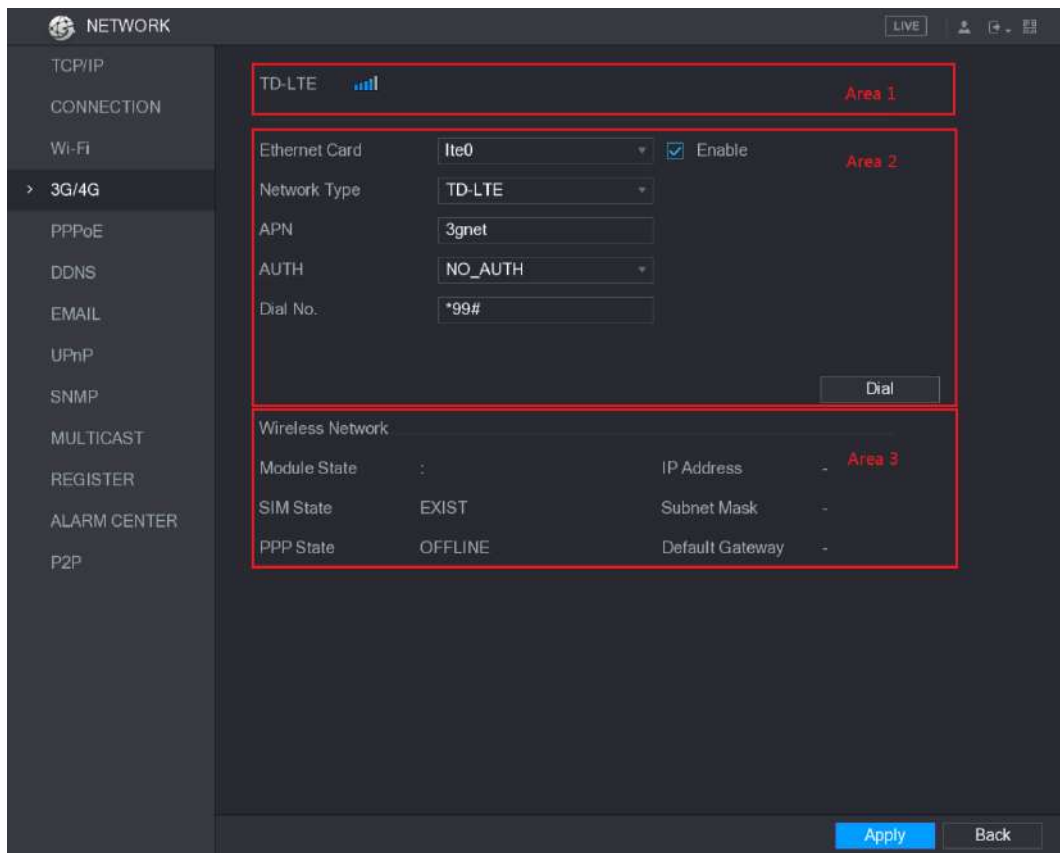
La información del Área 2 se mostrará después de que se conecte el módulo 3G / 4G; mientras que la información del Área 1 y el Área 3 se mostrará solo después de que se habilite la función 3G / 4G.

Paso 3 El dispositivo comienza a identificar el módulo inalámbrico y muestra la información para los parámetros en el Área 2. Consulte la Tabla 5-59.

Parámetro	Descripción
Tarjeta ethernet	Muestra el nombre de la tarjeta Ethernet.

Parámetro	Descripción
Tipo de red	Muestra el tipo de red. Un tipo diferente representa un proveedor diferente. Muestra el número
APN	APN predeterminado.
Marque No.	Muestra el número de marcación predeterminado.
AUTH	Modo de autenticación. Puedes elegir PAP , CHAP , o NO_AUTH .

Tabla 5-59

Paso 4 Seleccione el **Habilitar** casilla de verificación.

Paso 5 Haga clic en **Marcar** para empezar a conectar.

Una vez establecida la conexión, el resultado se muestra en la **Red inalámbrica** zona. Vea la Figura 5-191.



Figura 5-191

Paso 6 Haga clic en **Aplicar** para completar la configuración.

Módulos 3G / 4G compatibles con el dispositivo

- China Mobile 3G / 4G: ZTE MF832S China
- Mobile 4G: ZTE MF832S
- China Unicom 3G: ZTE MF667S, HUAWEI E353U-1 China Telecom
- 4G: HUAWEI EC122, ZTE AC2736

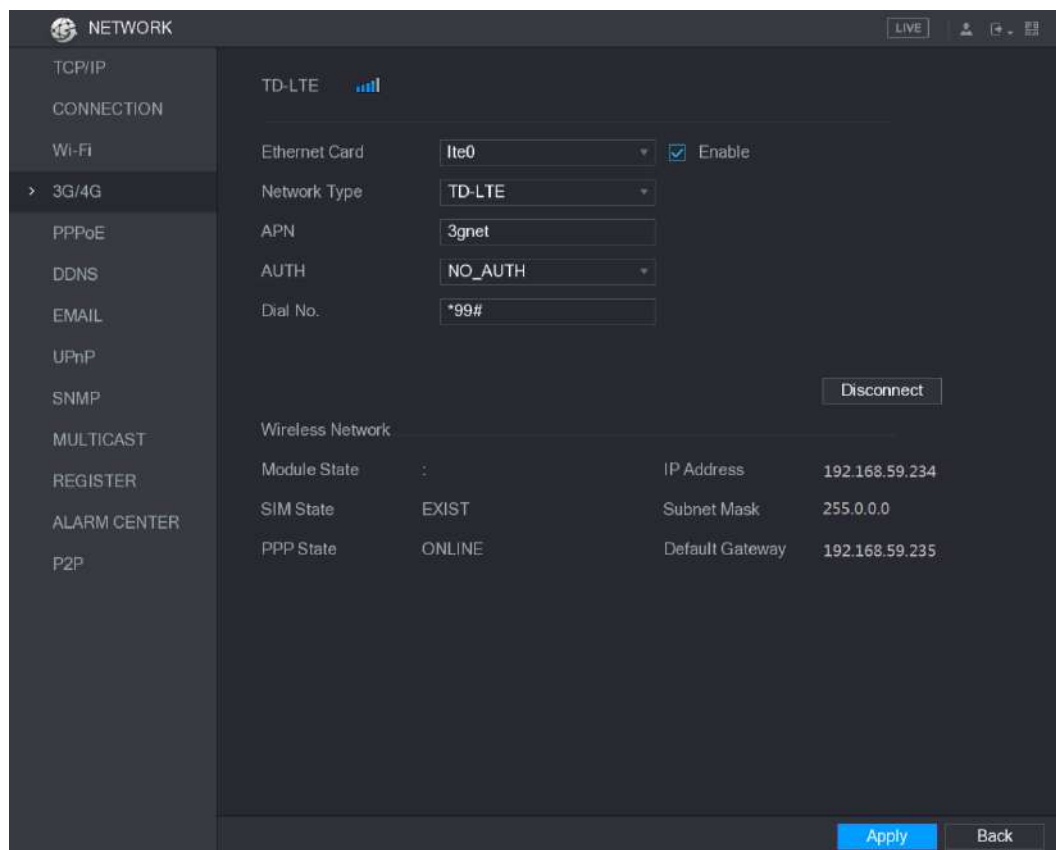
NOTE

- Si el dispositivo está conectado a la red China Telecom 3G / 4G, puede iniciar sesión en el dispositivo con la dirección IP pública a través de la PC de Internet pública (el puerto HTTP no está configurado como 80). Si el dispositivo está conectado a la red China Unicom o China Mobile 3G, que se definen como una red privada, por lo tanto, no puede iniciar sesión en el dispositivo a través de una PC que esté conectada a Internet pública.

- Los nombres de las tarjetas Ethernet que se muestran en la interfaz 3G / 4G no son constantes y pueden ser ppp5, ppp6, ppp7 o ppp8 y son diferentes según el puerto USB2.0 del dispositivo que está conectado al módulo 3G.
- Si marca para conectarse a la red 3G / 4G, debe seguir intentándolo hasta que tenga éxito. La puerta de enlace predeterminada se puede cambiar según la prioridad de las tarjetas Ethernet.
- Los módulos China Unicom y China Mobile 3G / 4G en estilo de disco flash USB no son compatibles con el modo EDGE por el momento.

5.16.1.5 Configuración de ajustes PPPoE

PPPoE es otra forma de que el dispositivo acceda a la red. Puede establecer una conexión de red configurando los ajustes PPPoE para darle al dispositivo una dirección IP dinámica en la WAN. Para utilizar esta función, primero debe obtener el nombre de usuario y la contraseña del proveedor de servicios de Internet.

Paso 1 Seleccione **Menú principal > RED > PPPoE**.

los **PPPoE** se muestra la interfaz. Vea la Figura 5-192.



Figura 5-192

Paso 2 Active la función PPPoE.

Paso 3 En el **Nombre de usuario** caja y **Contraseña** cuadro, introduzca el nombre de usuario y la contraseña proporcionados por el Proveedor de Servicios de Internet.

Paso 4 Haga clic en **Aplicar** para completar la configuración.

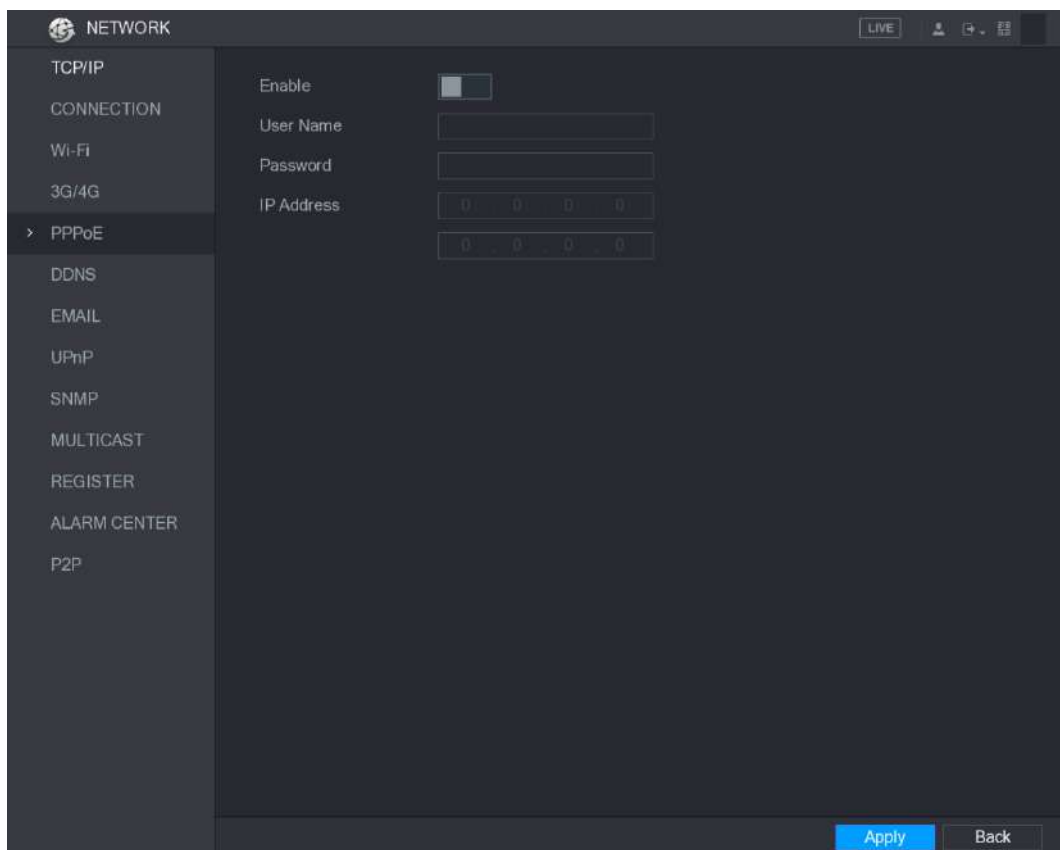
El sistema muestra un mensaje para indicar que se guardó correctamente. La dirección IP aparece en la interfaz PPPoE. Puede utilizar esta dirección IP para acceder al dispositivo.

 **NOTE**

Cuando la función PPPoE está habilitada, la dirección IP en el **TCP / IP** la interfaz no se puede modificar.

5.16.1.6 Configuración de los ajustes de DDNS

Cuando la dirección IP del dispositivo cambia con frecuencia, la función DDNS puede actualizar dinámicamente la correspondencia entre el dominio en DNS y la dirección IP, lo que garantiza que acceda al dispositivo utilizando el dominio.

Preparación para la configuración

Confirme si el dispositivo admite el tipo de DDNS e inicie sesión en el sitio web proporcionado por el proveedor de servicios DDNS para registrar la información, como el dominio de la PC ubicada en la WAN.

 **NOTE**

Una vez que se haya registrado e iniciado sesión en el sitio web de DDNS con éxito, puede ver la información de todos los dispositivos conectados con este nombre de usuario.

Configurar pasos

Paso 1 Seleccione **Menú principal > RED > DDNS**.

los **DDNS** se muestra la interfaz. Vea la Figura 5-193.



Figura 5-193

Paso 2 Configure los ajustes de los parámetros DDNS.

- Tipo DDNS no rápido. Consulte la Tabla 5-60.

Parámetro	Descripción
Habilitar	Habilite la función DDNS.  NOTE Después de habilitar la función DDNS, el tercero puede recopilar la información de su dispositivo.
Tipo de DDNS	Tipo y dirección del proveedor de servicios DDNS.
IP de host	<ul style="list-style-type: none"> Tipo: DynDNS DDNS; dirección: members.dyndns.org Tipo: NO-IP DDNS; dirección: dynupdate.no-ip.com Tipo: CN99 DDNS; dirección: members.3322.org
Nombre de dominio	El nombre de dominio para registrarse en el sitio web del proveedor de servicios DDNS.
Nombre de usuario	Ingrese el nombre de usuario y la contraseña obtenidos del proveedor de servicios DDNS. Debe registrarse (incluido el nombre de usuario y la contraseña) en el sitio web del proveedor de servicios DDNS.
Contraseña	
Intervalo	Ingrese la cantidad de tiempo que desea actualizar el DDNS.

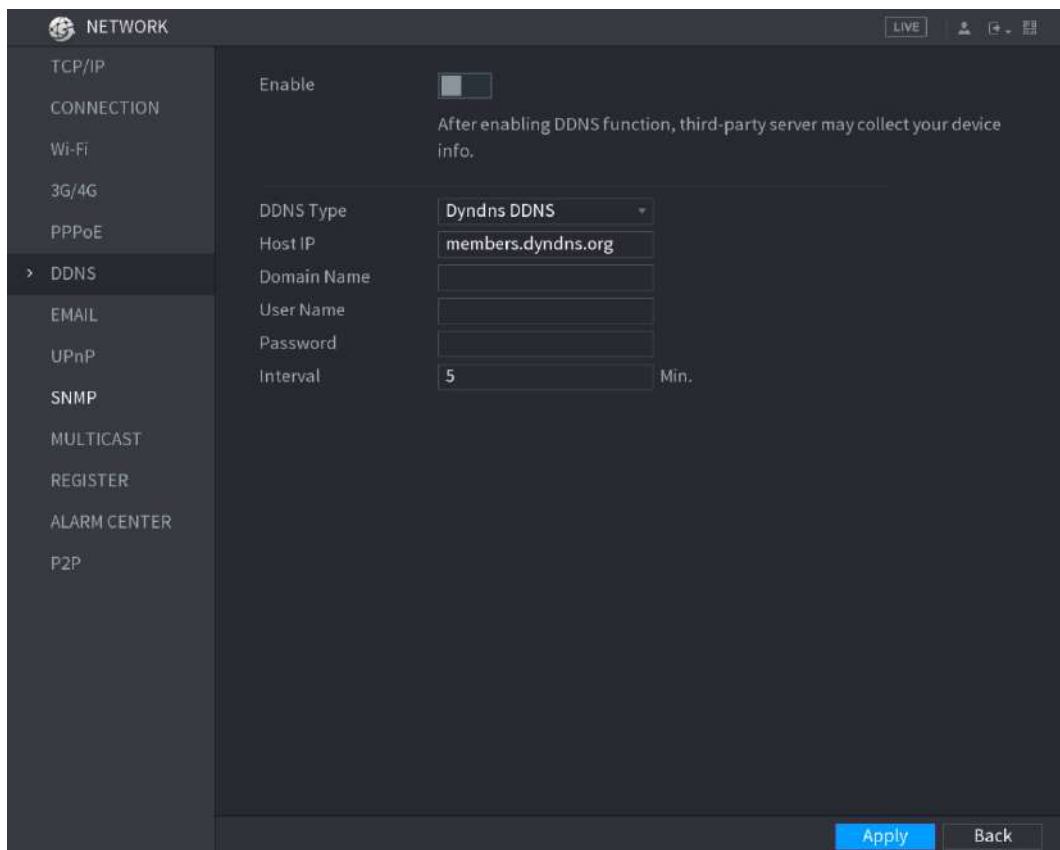
Tabla 5-60

- Tipo DDNS rápido. Consulte la Tabla 5-61.

Parámetro	Descripción
Habilitar	Habilite la función DDNS. Tipo de
Tipo de DDNS	proveedor de servicios DDNS.
IP de host	Dirección del proveedor de servicios DDNS. El valor predeterminado es www.quickddns.com, que no se puede modificar.
Nombre de dominio	El nombre de dominio para registrarse en el sitio web del proveedor de servicios DDNS. Seleccione el modo de dominio como dominio predeterminado o dominio personalizado. <ul style="list-style-type: none"> El formato de dominio predeterminado es "dirección MAC (sin" "). Quickddns.com" El formato de dominio personalizado es "nombre. Quickddns.com". En el Email, ingrese la
Email	dirección de correo electrónico que se utiliza para acceder al proveedor de servicios DDNS.
Prueba	Una vez completada la configuración, haga clic en Prueba para comprobar si el nombre de dominio se registró correctamente. Si es así, vaya al siguiente paso; si no es así, compruebe el estado de la conexión de red.

Tabla 5-61

Paso 3 Haga clic en **Aplicar** para completar la configuración.

Ingrese el nombre de dominio en el navegador de su PC y luego presione **Entrar**.

Si se muestra la interfaz web del dispositivo, la configuración es correcta. De lo contrario, la configuración falla.

5.16.1.7 Configurar los ajustes de CORREO ELECTRÓNICO

Puede configurar los ajustes de correo electrónico para permitir que el sistema envíe el correo electrónico como una notificación cuando se produzca un evento de alarma.

Paso 1 Seleccione **Menú principal**> **RED**> **CORREO ELECTRÓNICO**.

los **CORREO ELECTRÓNICO** se muestra la interfaz. Vea la Figura 5-194.



Figura 5-194

Paso 2 Configure los ajustes de los parámetros de correo electrónico. Consulte la Tabla 5-62.

Parámetro	Descripción
Habilitar	Habilite la función de correo electrónico.
Servidor SMTP	Ingrese la dirección del servidor SMTP de la cuenta de correo electrónico del remitente.
Puerto	Ingrese el valor del puerto del servidor SMTP. La configuración del valor predeterminado es 25. Puede ingresar el valor de acuerdo con su situación real.
Nombre de usuario	Introduzca el nombre de usuario y la contraseña de la cuenta de correo electrónico del remitente.
Contraseña	
Anonimato	Si habilita la función de anonimato, puede iniciar sesión como anónimo. En el Receptor de correo
Receptor de correo	correo lista, seleccione el número de destinatario que desea recibir la notificación. El dispositivo admite hasta tres receptores de correo.
Dirección de correo electrónico	Ingrese la dirección de correo electrónico de los destinatarios del correo.
Remitente	Ingrese la dirección de correo electrónico del remitente. Admite un máximo de tres remitentes separados por comas.
Título	Ingrese el asunto del correo electrónico. Admite números chinos, ingleses y árabigos. Admite un máximo de 64 caracteres.
Adjunto archivo	Habilite la función de adjunto. Cuando hay un evento de alarma, el sistema puede adjuntar instantáneas como un archivo adjunto al correo electrónico. Seleccione el tipo de cifrado: NINGUNO .
Autenticación	SSL, o TLS. NOTE Para el servidor SMTP, el tipo de cifrado predeterminado es TLS .

Parámetro	Descripción
Intervalo (seg.)	Este es el intervalo en el que el sistema envía un correo electrónico para el mismo tipo de evento de alarma, lo que significa que el sistema no envía un correo electrónico ante ningún evento de alarma. Esta configuración ayuda a evitar la gran cantidad de correos electrónicos causados por frecuentes eventos de alarma. El valor varía de 0 a 3600. 0 significa que no hay intervalo. Habilite la función de prueba de
Activar salud	salud. El sistema puede enviar un correo electrónico de prueba para verificar la conexión.
Intervalo (Min.)	Este es el intervalo en el que el sistema envía un correo electrónico de prueba de estado. El valor varía de 30 a 1440. 0 significa que no hay intervalo.
Prueba	Haga clic en Probar para probar la función de envío de correo electrónico. Si la configuración es correcta, la cuenta de correo electrónico del destinatario recibirá el correo electrónico.  NOTE Antes de probar, haga clic en Aplicar para guardar la configuración.

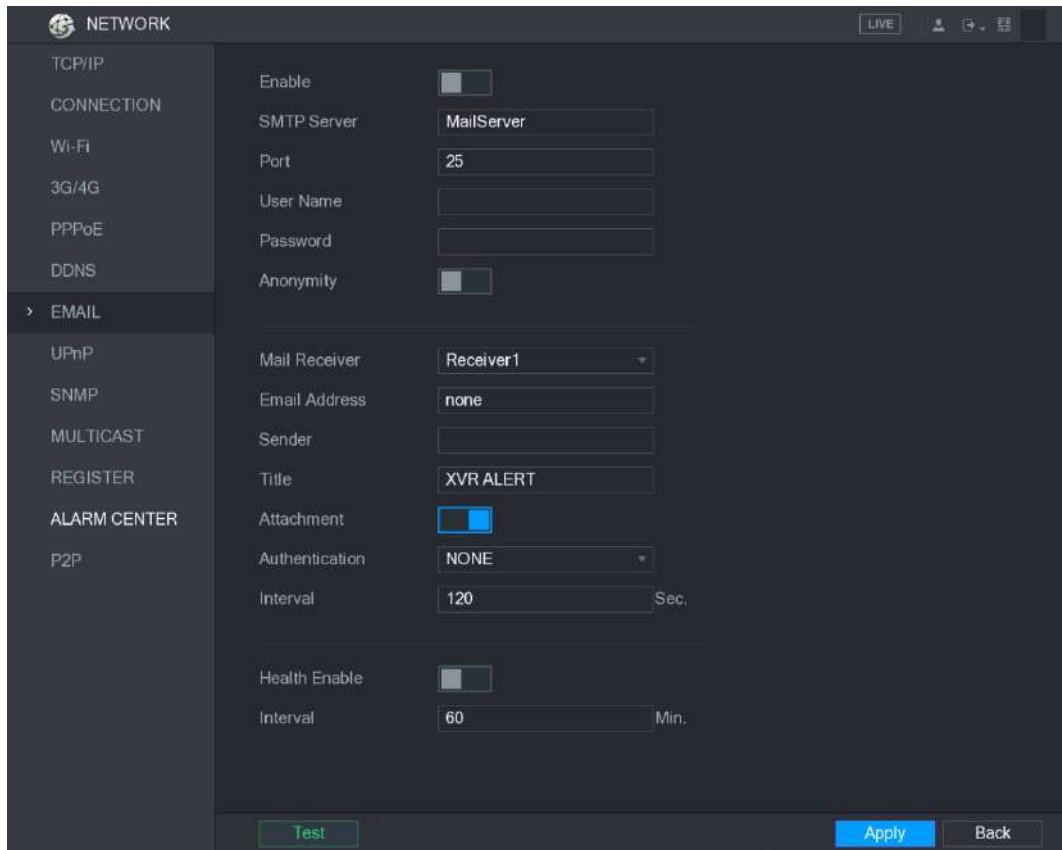
Tabla 5-62

Paso 3 Haga clic en **Aplicar** para completar la configuración.

5.16.1.8 Configuración de opciones UPnP

Puede mapear la relación entre la LAN y la WAN para acceder al dispositivo en la LAN a través de la dirección IP en la WAN.

Preparación para la configuración

- Inicie sesión en el enrutador para configurar el puerto WAN para permitir que la dirección IP se conecte a la WAN. Habilite la función
- UPnP en el enrutador.
- Conecte el dispositivo con el puerto LAN del enrutador para conectarse a la LAN. Seleccione **Menú principal> RED>**
- **TCP / IP**, configure la dirección IP en el rango de direcciones IP del enrutador, o habilite la función DHCP para obtener una dirección IP automáticamente.

Pasos de configuración

Paso 1 Seleccione **Menú principal> RED> UPnP**.

los **UPnP** se muestra la interfaz. Vea la Figura 5-195.



Figura 5-195

Paso 2 Configure los ajustes de los parámetros UPnP. Consulte la Tabla 5-63.

Parámetro	Descripción
PALMADITA	Habilite la función UPnP.
Estado	Indica el estado de la función UPnP. <ul style="list-style-type: none"> Fuera de línea: Falló. En línea: éxito.
IP de LAN	Ingrese la dirección IP del enrutador en la LAN. NOTE Una vez que el mapeo se realizó correctamente, el sistema obtiene la dirección IP automáticamente sin realizar ninguna configuración. Ingrese la dirección IP del enrutador
IP WAN	en la WAN. NOTE Una vez que el mapeo se realizó correctamente, el sistema obtiene la dirección IP automáticamente sin realizar ninguna configuración.

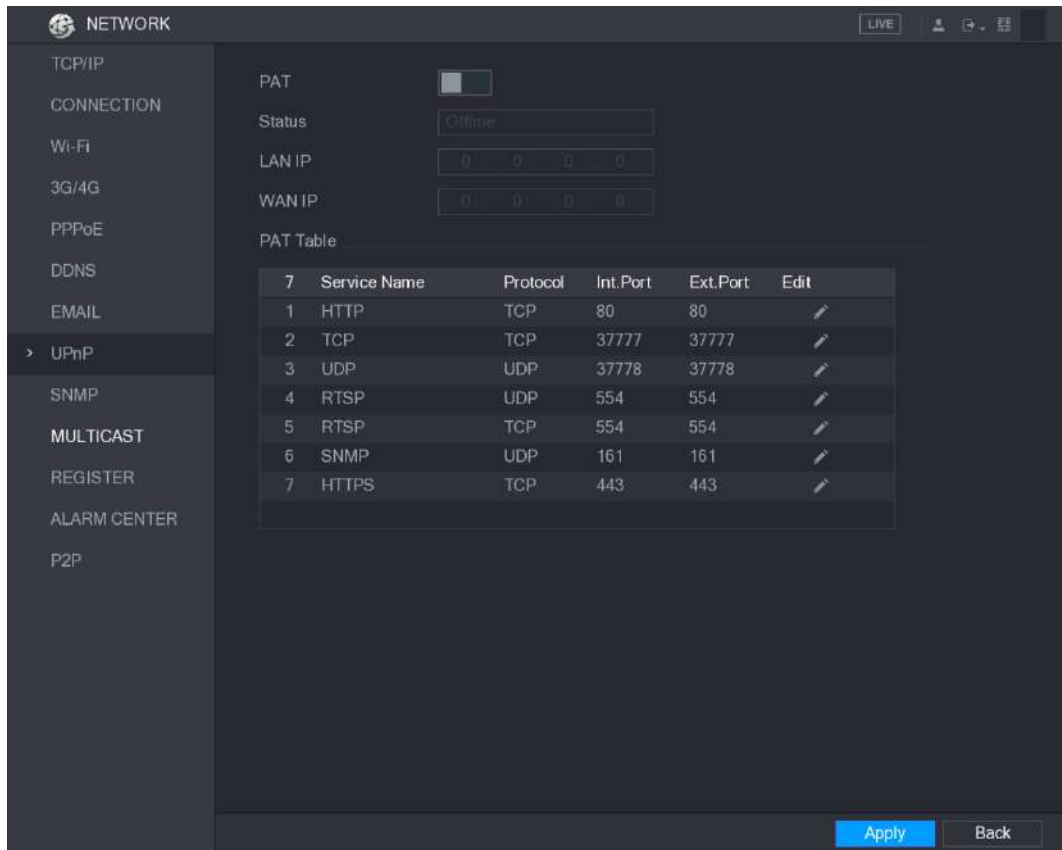

Parámetro	Descripción
Tabla PAT	<p>La configuración de la tabla PAT corresponde a la tabla PAT UPnP del enrutador.</p> <ul style="list-style-type: none"> Nombre del servicio: nombre del servidor de red. Protocolo: Tipo de protocolo. En t. Puerto: puerto interno que se asigna en el dispositivo. Ext. Puerto: puerto externo asignado al enrutador. <p> NOTE</p> <ul style="list-style-type: none"> Para evitar el conflicto, al configurar el puerto externo, intente usar los puertos de 1024 a 5000 y evite los puertos populares de 1 a 255 y los puertos del sistema de 256 a 1023. Cuando haya varios dispositivos en la LAN, organice razonablemente los puertos mapeo para evitar el mapeo al mismo puerto externo. Al establecer una relación de mapeo, asegúrese de que los puertos de mapeo no estén ocupados ni limitados. Los puertos internos y externos de TCP y UDP deben ser los mismos y no se pueden modificar. Hacer clic  para modificar el puerto externo.

Tabla 5-63

Paso 3 Haga clic en **Aplicar** para completar la configuración.

En el navegador, ingrese `http://WAN IP: Puerto IP externo`. Puede visitar el dispositivo LAN.

5.16.1.9 Configurar los ajustes de SNMP

NOTE

No todos los modelos admiten esta función.

Puede conectar el dispositivo con algún software como MIB Builder y MG-SOFT MIB Browser para administrar y controlar el dispositivo desde el software.

Preparación para la configuración

- Instale el software que puede administrar y controlar el SNMP, como MIB Builder y MG-SOFT MIB Browser
- Obtenga los archivos MIB que corresponden a la versión actual del soporte técnico.

Pasos de configuración

Paso 1 Seleccione **Menú principal > RED > SNMP**.

los **SNMP** se muestra la interfaz. Vea la Figura 5-196.





Figura 5-196

Paso 2 Configure los ajustes de los parámetros SNMP. Consulte la Tabla 5-64.

Parámetro	Descripción
Habilitar	Habilite la función SNMP.
Versión	<p>Seleccione la casilla de verificación de las versiones de SNMP que está utilizando.</p> <p> NOTE</p> <p>La versión predeterminada es V3. Existe el riesgo de seleccionar V1 o V2. Indica el</p>
Puerto SNMP	puerto de monitoreo en el programa del agente.
Leer comunidad	Indica las cadenas de lectura / escritura admitidas por el programa del agente.
Comunidad de escritura	
Dirección de trampa	Indica la dirección de destino para que el programa del agente envíe la información de Trap.
Puerto trampa	Indica el puerto de destino para que el programa del agente envíe la información de la trampa.
Usuario de solo lectura	Ingrese el nombre de usuario que tiene permiso para acceder al dispositivo y tiene el permiso "Solo lectura".
Usuario de lectura / escritura	Ingrese el nombre de usuario que tiene permiso para acceder al dispositivo y que tiene el permiso de "lectura y escritura".
tipo de autenticación	Incluye MD5 y SHA. El sistema reconoce automáticamente.
Autenticación	Introduzca la contraseña para el tipo de autenticación y el tipo de cifrado. La contraseña no debe tener menos de ocho caracteres.
Contraseña	
Cifrado	
Contraseña	

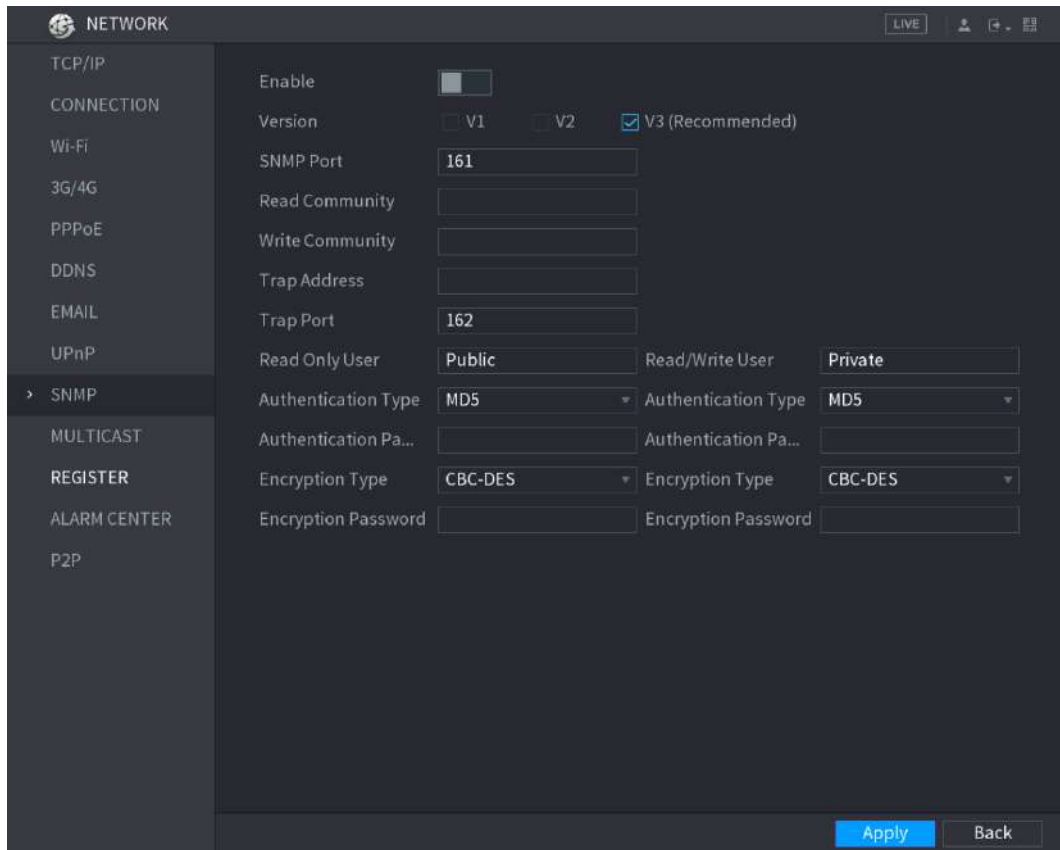
Parámetro	Descripción
Tipo de cifrado	En el Tipo de cifrado lista, seleccione un tipo de cifrado. La configuración predeterminada es CBC-DES.

Tabla 5-64

Paso 3 Compile los dos archivos MIB con MIB Builder.

Paso 4 Ejecute el navegador MG-SOFT MIB para cargar el módulo desde la compilación.

Paso 5 En el navegador MG-SOFT MIB, ingrese la IP del dispositivo que desea administrar y luego seleccione el número de versión a consultar.

Paso 6 En el navegador MG-SOFT MIB, despliegue el directorio estructurado en árbol para obtener el configuraciones del dispositivo, como la cantidad de canales y la versión del software.

5.16.1.10 Configuración de opciones de multidifusión

Cuando acceda al Dispositivo desde la red para ver el video, si se excede el acceso, el video no se mostrará. Puede utilizar la función de multidifusión para agrupar la IP para resolver el problema.

Paso 1 Seleccione **Menú principal > RED > MULTICAST**.

los **MULTICAST** se muestra la interfaz. Vea la Figura 5-197.



Figura 5-197

Paso 2 Configure los ajustes de los parámetros de multidifusión. Consulte la Tabla 5-65.

Parámetro	Descripción
Habilitar	Habilite la función de multidifusión.
Dirección IP	Ingrese la dirección IP que desea usar como IP de multidifusión. La dirección IP varía de 224.0.0.0 a 239.255.255.255.

Puerto	Ingrese el puerto para la multidifusión. El puerto va desde 1025 hasta 65000.
--------	---

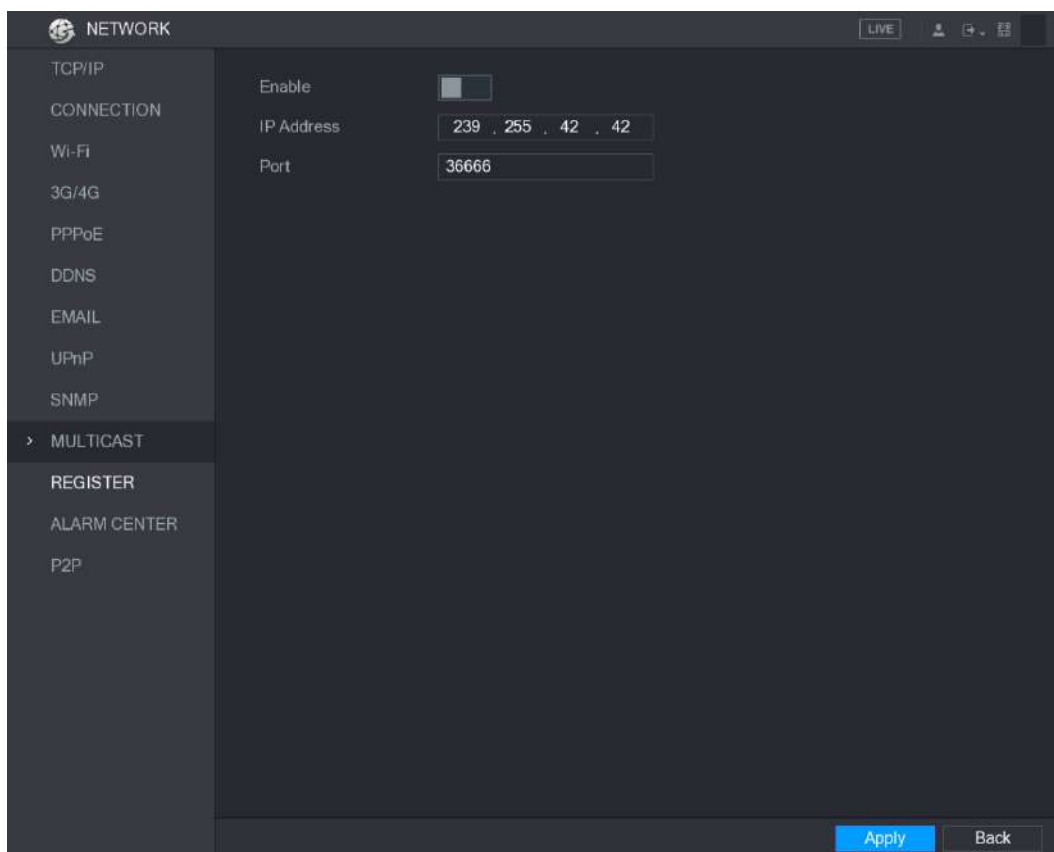
Tabla 5-65

Paso 3 Haga clic en **Aplicar** para completar la configuración.

Puede utilizar la dirección IP de multidifusión para iniciar sesión en la web. Vea la Figura 5-198. En el cuadro de diálogo de inicio de sesión web, en el **Tipo** lista, seleccione **MULTICAST**. La web obtendrá automáticamente la dirección IP de multidifusión y se unirá. Luego puede ver el video a través de la función de multidifusión.



Figura 5-198

5.16.1.11 Configuración de ajustes de registro

Puede registrar el dispositivo en el servidor proxy especificado, que actúa como tránsito para facilitar el acceso del software del cliente al dispositivo.

Paso 1 Seleccione **Menú principal > RED > REGISTRARSE**.

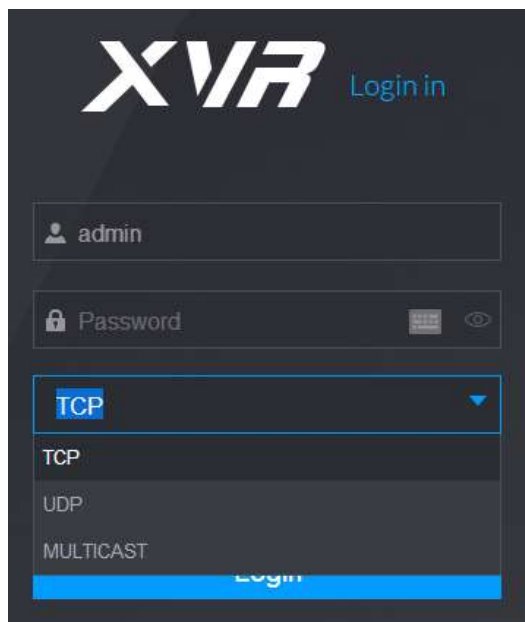
los **REGISTRARSE** se muestra la interfaz. Vea la Figura 5-199.



Figura 5-199

Paso 2 Configure los ajustes de los parámetros de registro. Consulte la Tabla 5-66.

Parámetro	Descripción
Habilitar	Habilite la función de registro.
Dirección IP del servidor	Ingrese la dirección IP del servidor o el dominio del servidor en el que desea registrarse.
Puerto	Ingrese el puerto del servidor.
ID de servicio secundario	Esta ID es asignada por el servidor y utilizada para el Dispositivo.

Tabla 5-66

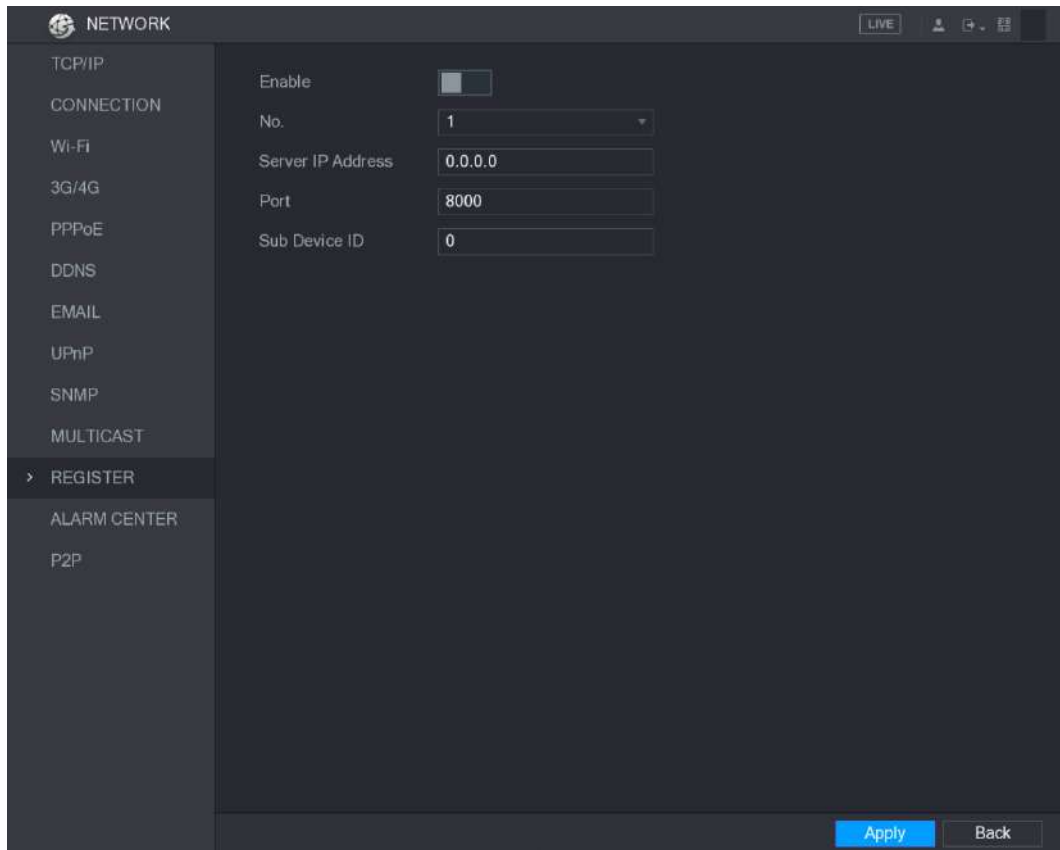
Paso 3 Haga clic en **Aplicar** para completar la configuración.

5.16.1.12 Configuración de los ajustes del centro de alarmas

Puede configurar el servidor del centro de alarmas para recibir la información de alarma cargada. Para utilizar esta función, el **Carga de alarma** Debe seleccionarse la casilla de verificación. Para obtener detalles sobre la configuración de eventos de alarma, consulte "5.10 Configuración de eventos de alarma".

Paso 1 Seleccione **Menú principal > RED > CENTRO DE ALARMAS**.

los **CENTRO DE ALARMAS** se muestra la interfaz. Vea la Figura 5-200.



Figura 5-200

Paso 2 Configure los ajustes de los parámetros de la central de alarmas. Consulte la Tabla 5-67.

Parámetro	Descripción
Habilitar	Habilite la función de centro de alarma.
Tipo de protocolo	En el Tipo de protocolo lista, seleccione el tipo de protocolo. El valor predeterminado es CENTRO DE ALARMAS .
IP de host	La dirección IP y el puerto de comunicación de la PC instalada con el cliente de alarma.
Puerto	
Tiempo de autoinforme	En el Tiempo de autoinforme lista, seleccione el ciclo de tiempo y el tiempo específico para cargar la alarma.

Tabla 5-67

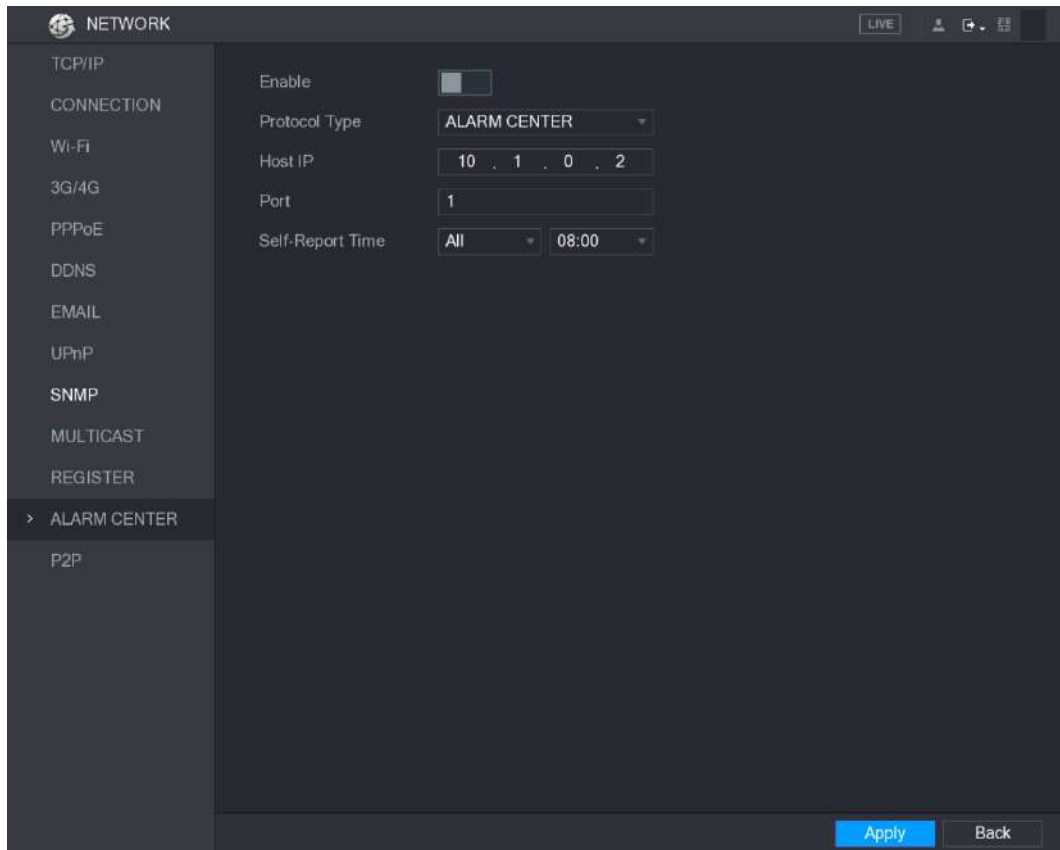
Paso 3 Haga clic en **Aplicar** para completar la configuración.

5.16.1.13 Configuración de ajustes P2P

Puede administrar los dispositivos utilizando la tecnología P2P para descargar la aplicación y registrar los dispositivos. Para obtener más información, consulte "5.1.4.5 Configuración de ajustes P2P".

5.16.2 Configuración de los ajustes de prueba de red

5.16.2.1 Prueba de la red

Puede probar el estado de la conexión de red entre el Dispositivo y otros dispositivos.

Paso 1 Seleccione **Menú principal> INFO> RED> Prueba.**

los **Prueba** se muestra la interfaz. Vea la Figura 5-201.



Figura 5-201

Paso 2 En el **IP de destino** cuadro, ingrese la dirección IP.

Paso 3 Haga clic en **Prueba.**

Una vez finalizada la prueba, se muestra el resultado de la prueba. Puede verificar la evaluación para determinar el retraso promedio, la pérdida de paquetes y el estado de la red. Vea la Figura 5-202.

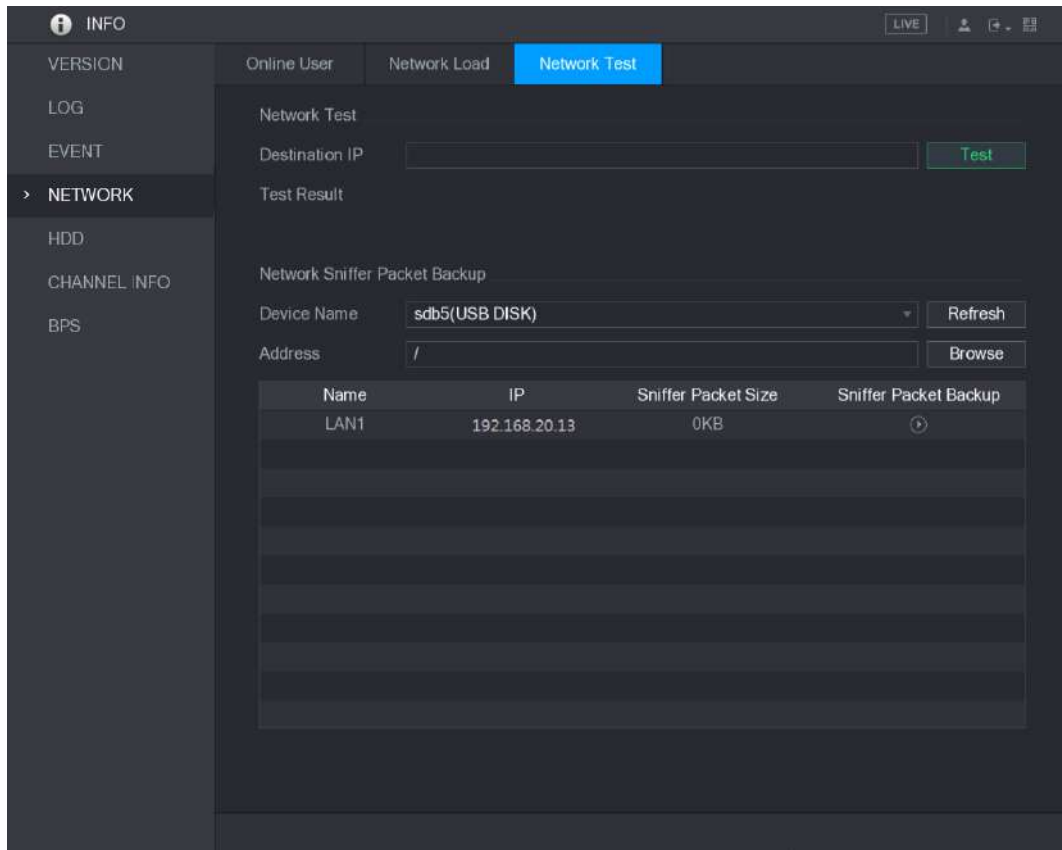

Figura 5-202

5.16.2.2 Captura de paquetes y copia de seguridad

La captura de paquetes hace referencia a operaciones como capturar, reenviar y editar datos que se envían y reciben durante la transmisión de la red. Cuando hay una anomalía en la red, puede realizar la captura de paquetes y realizar una copia de seguridad en el dispositivo de almacenamiento USB. Esta fecha se puede proporcionar al soporte técnico para analizar el estado de la red.

Paso 1 Seleccione **Menú principal**> **INFO**> **RED**> **Prueba de red**.

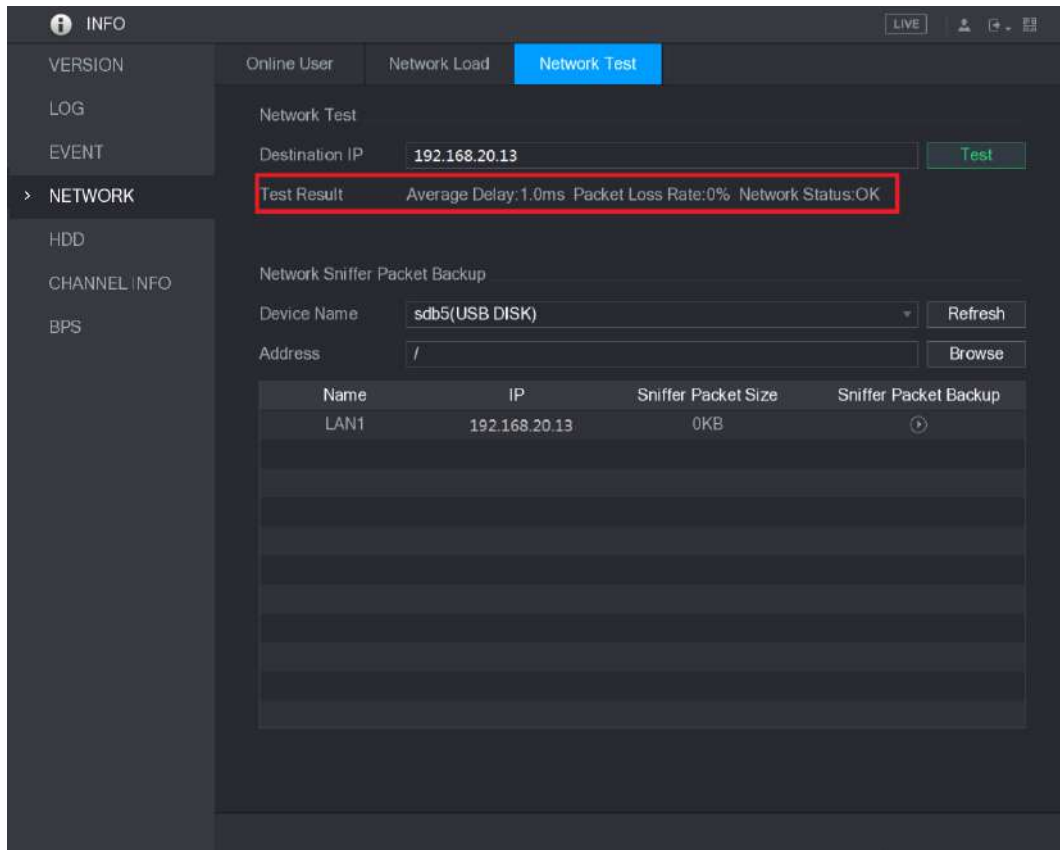
los **Prueba de red** se muestra la interfaz. Vea la Figura 5-203.



Figura 5-203

Paso 2 Conecte un dispositivo de almacenamiento USB al dispositivo.

Paso 3 Haga clic en **Actualizar**.

El dispositivo comienza a detectar el dispositivo de almacenamiento USB y muestra su nombre en la

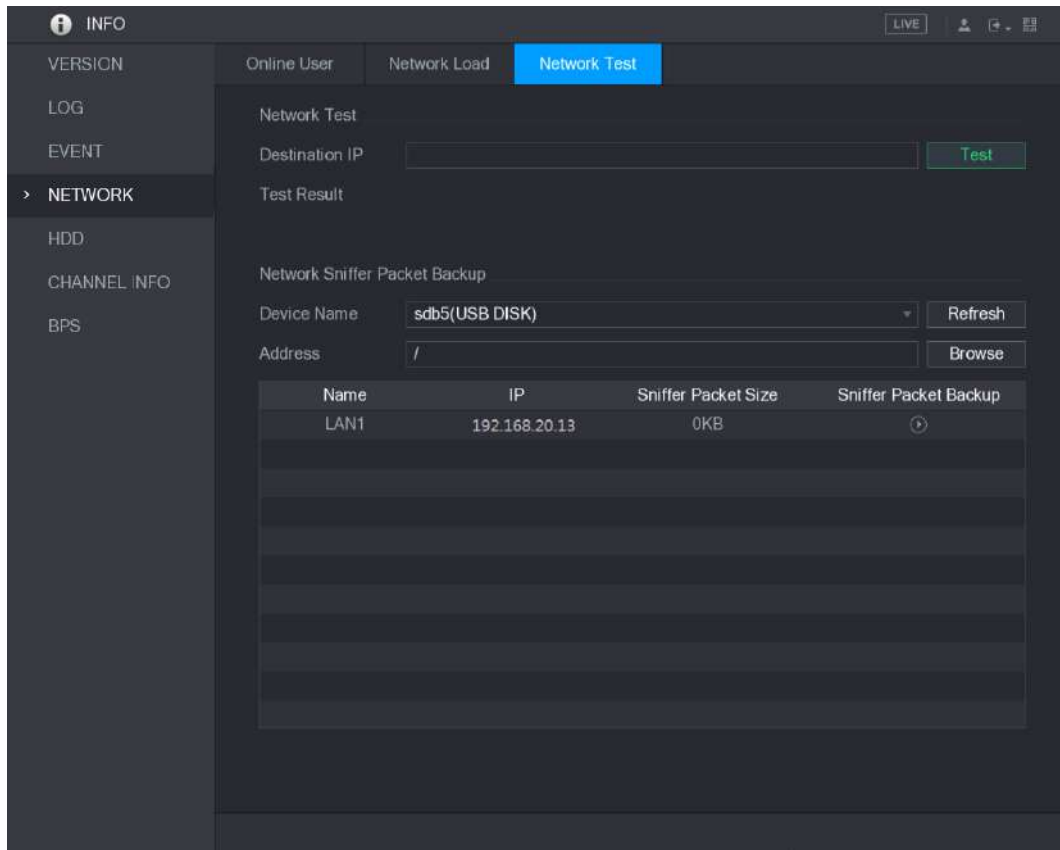
Nombre del dispositivo caja.

Paso 4 Seleccione la ruta de los datos que desea capturar y respaldar.

1) En el **Copia de seguridad del paquete Network Sniffer** área, haga clic en **Vistazo**.

los **Vistazo** se muestra la interfaz. Vea la Figura 5-204.





Figura 5-204

2) Seleccione la ruta.

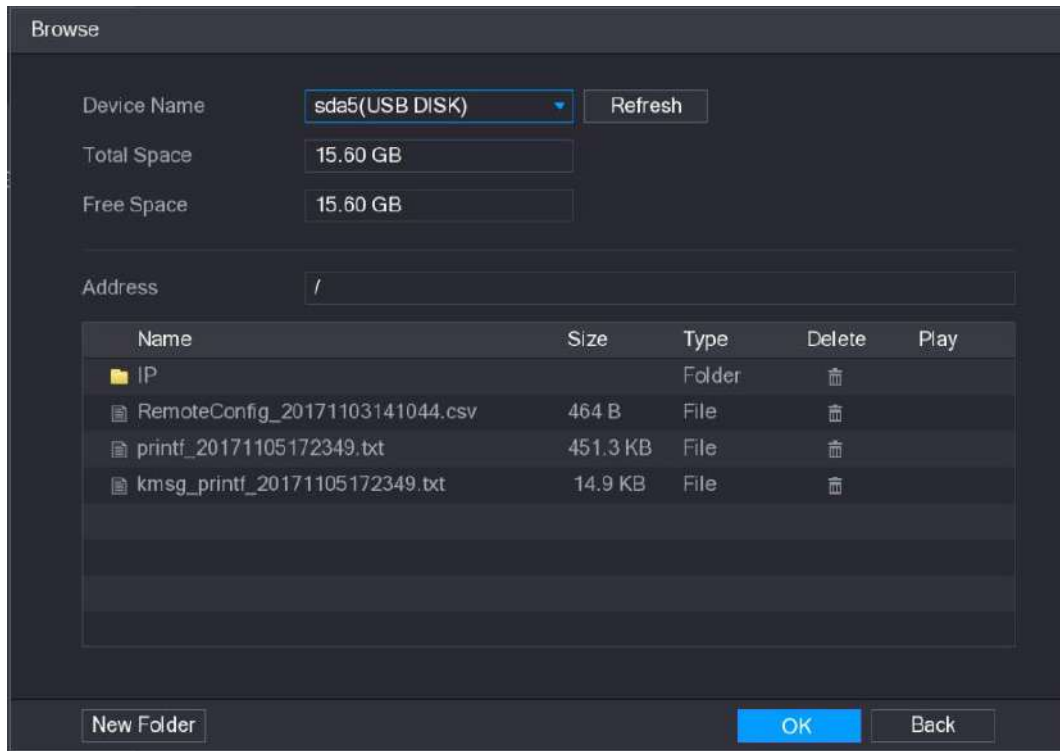

NOTE

- Si hay varios dispositivos de almacenamiento USB conectados al dispositivo, puede seleccionar entre **Nombre del dispositivo** lista.
- Haga clic en Actualizar para obtener espacio total, espacio libre y la lista de archivos en el dispositivo de almacenamiento USB seleccionado.
- En caso de capacidad insuficiente, haga clic en  para eliminar los archivos innecesarios.
- Hacer clic **Nueva carpeta** para crear una nueva carpeta en el dispositivo de almacenamiento USB.

3) Haga clic en **Aplicar** para guardar la configuración de selección de ruta.

los **Prueba** se muestra de nuevo la interfaz.



Paso 5 Haga clic en  para iniciar la captura de paquetes y la copia de seguridad.



NOTE

- Solo se puede capturar el paquete de datos de una LAN a la vez. Una vez iniciada la captura, puede salir del **Prueba**
- interfaz para realizar otras operaciones como el inicio de sesión web y la supervisión.



Paso 6 Haga clic en  para dejar de capturar.

Los datos de la copia de seguridad se guardan en la ruta seleccionada con el estilo de denominación "LAN name-time.pcap".

Vea la Figura 5-205. Puede abrirlo utilizando el software Wireshark.



Figura 5-205

5.17 Configurar los ajustes de la cuenta

Puede agregar, modificar y eliminar cuentas de usuario, grupos y usuarios de ONVIF, y establecer preguntas de seguridad para la cuenta de administrador.

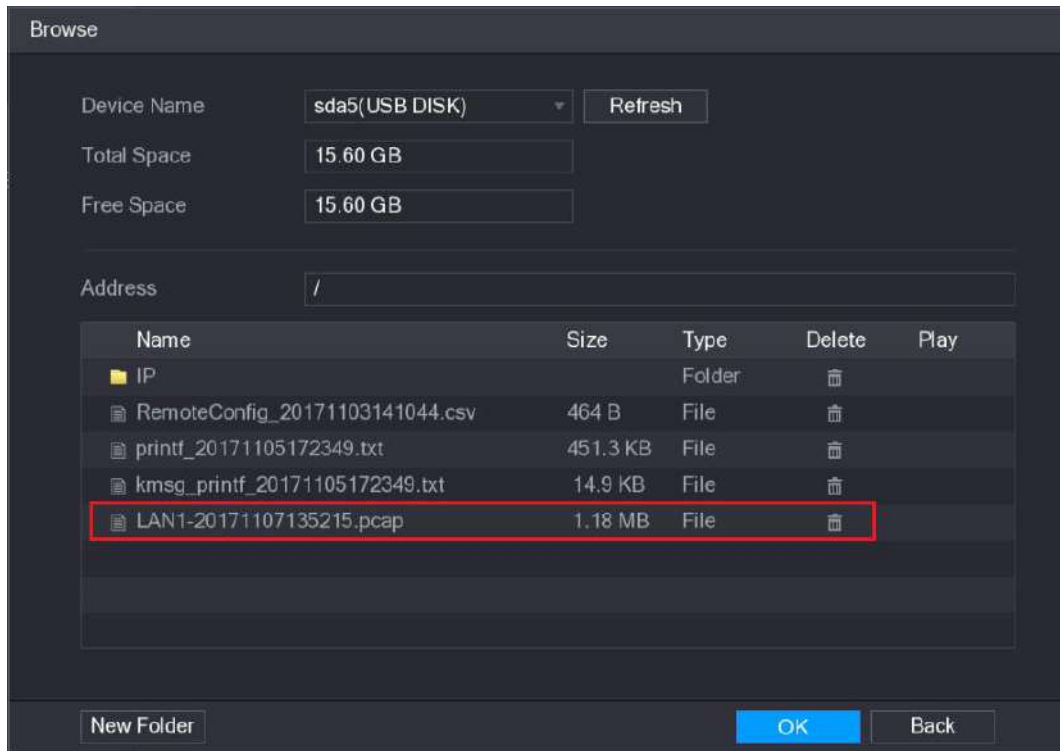

NOTE

- El nombre de usuario admite 31 caracteres y el nombre del grupo admite 15 caracteres. El nombre de usuario puede constar de letra, número, "_", "@", ".".
- Puede establecer un máximo de 64 usuarios y 20 grupos. El nombre de grupo por "Usuario" y "Admin" no se puede eliminar. Puede configurar otros grupos y definir los permisos relevantes. Sin embargo, la cuenta de administrador no se puede configurar de forma aleatoria.
- Puede administrar la cuenta por usuario y grupo y el nombre no se puede repetir. Cada usuario debe pertenecer a un grupo y un usuario solo pertenece a un grupo.

5.17.1 Configuración de la cuenta de usuario

5.17.1.1 Agregar una cuenta de usuario

Paso 1 Seleccione **Menú principal > CUENTA > USUARIO**.

los **USUARIO** se muestra la interfaz. Vea la Figura 5-206.



Figura 5-206

Paso 2 Haga clic en **Agregar usuario**.

los **Agregar usuario** se muestra la interfaz. Vea la Figura 5-207.

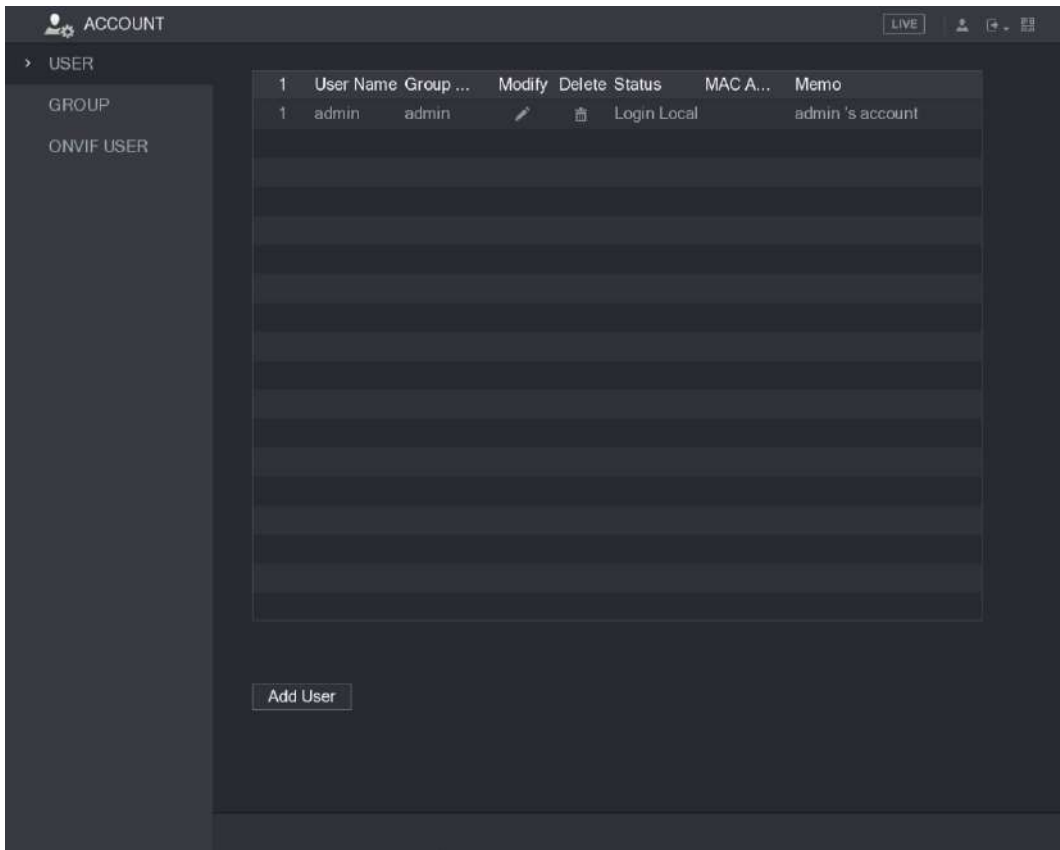

Figura 5-207

Paso 3 Configure los ajustes para los parámetros de agregar una cuenta de usuario. Consulte la Tabla 5-68.

Parámetro	Descripción
Nombre de usuario	Ingrese un nombre de usuario y contraseña para la cuenta.
Contraseña	
Confirmar contraseña	Vuelva a ingresar la contraseña.

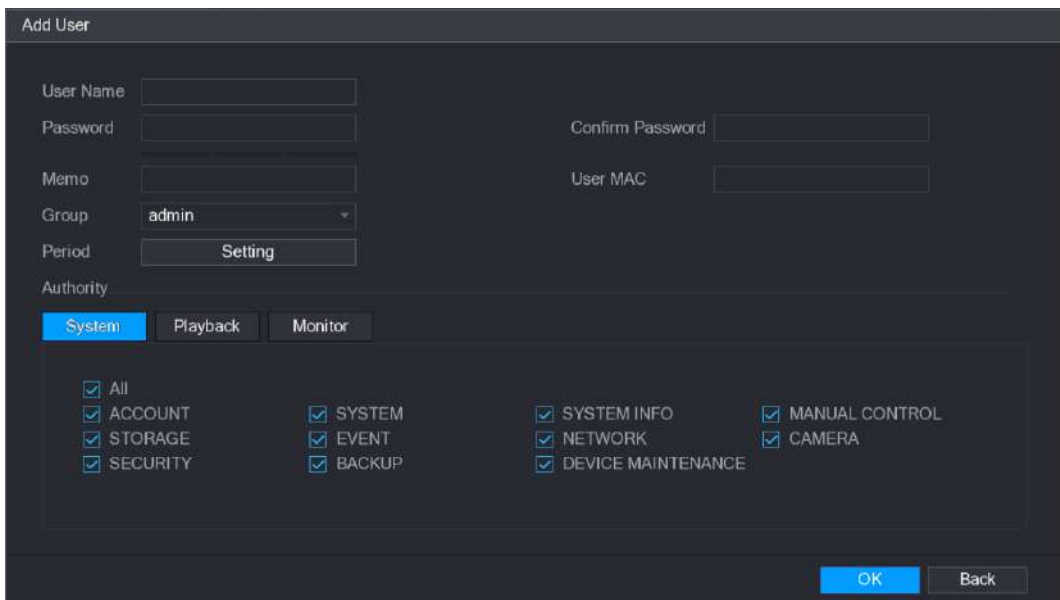

Parámetro	Descripción
Memorándum	Opcional. Ingrese una descripción de la cuenta. Ingrese la
MAC de usuario	dirección MAC del usuario
Grupo	Seleccione un grupo para la cuenta.  NOTE Los derechos de usuario deben estar dentro del permiso del grupo. Hacer clic Conjunto para
Período	mostrar Conjunto interfaz. Defina un período durante el cual la nueva cuenta puede iniciar sesión en el dispositivo. La nueva cuenta no puede iniciar sesión en el dispositivo durante el tiempo posterior al período establecido.
Autoridad	En el Autoridad área, seleccione las casillas de verificación en el Sistema lengüeta, Reproducción pestaña, y Monitor lengüeta.  NOTE Para administrar la cuenta de usuario fácilmente, al definir la autoridad de la cuenta de usuario, se recomienda no otorgar la autoridad a la cuenta de usuario común superior a la cuenta de usuario avanzado.

Tabla 5-68

Paso 4 Haga clic en **Okay** para completar la configuración.

Configuración del período permitido

Paso 1 junto a **Período**, hacer clic **Ajuste**.

los **Conjunto** se muestra la interfaz. Vea la Figura 5-208.









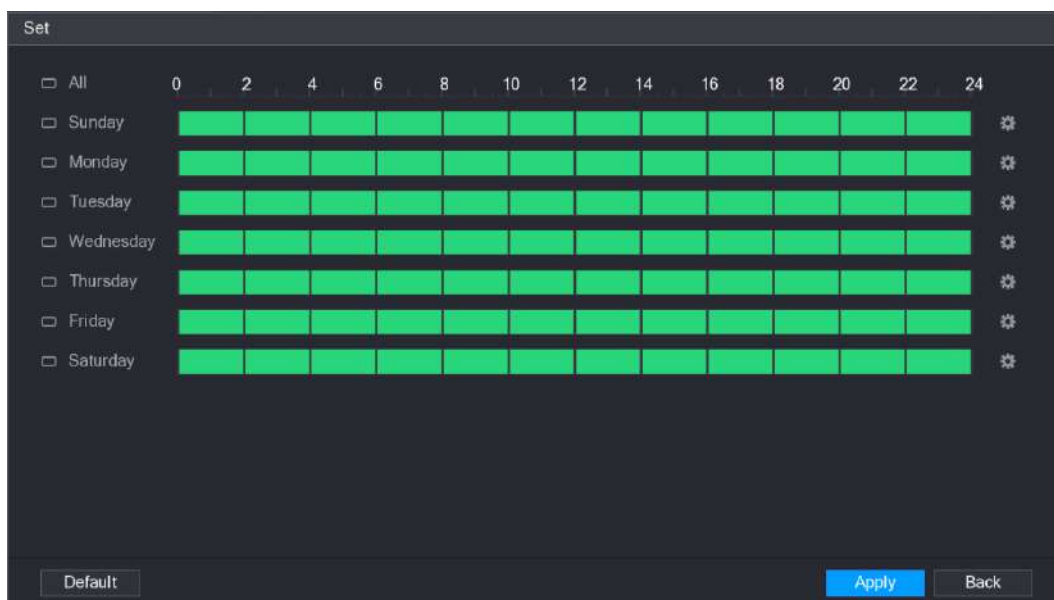

Figura 5-208

Paso 2 Defina el período permitido. De forma predeterminada, está activo todo el tiempo.

- **Defina el período dibujando.**
 - Definir para un día específico de la semana: en la línea de tiempo, haga clic en los bloques de media hora para seleccionar el período activo.

- Definir para varios días de la semana: haga clic en  antes de cada día, el icono  cambia a . En la línea de tiempo de cualquier día seleccionado, haga clic en los bloques de media hora para seleccionar los períodos activos, todos los días con  tomará la misma configuración.
- Definir para todos los días de la semana: haga clic en **Todas**, todos  cambia a . Sobre el línea de tiempo de cualquier día, haga clic en los bloques de media hora para seleccionar los períodos activos, todos los días tendrán la misma configuración.
- Defina el período editando. Tome el domingo como ejemplo.
 - 1) Haga clic en .

los **Período** se muestra la interfaz. Vea la Figura 5-209.

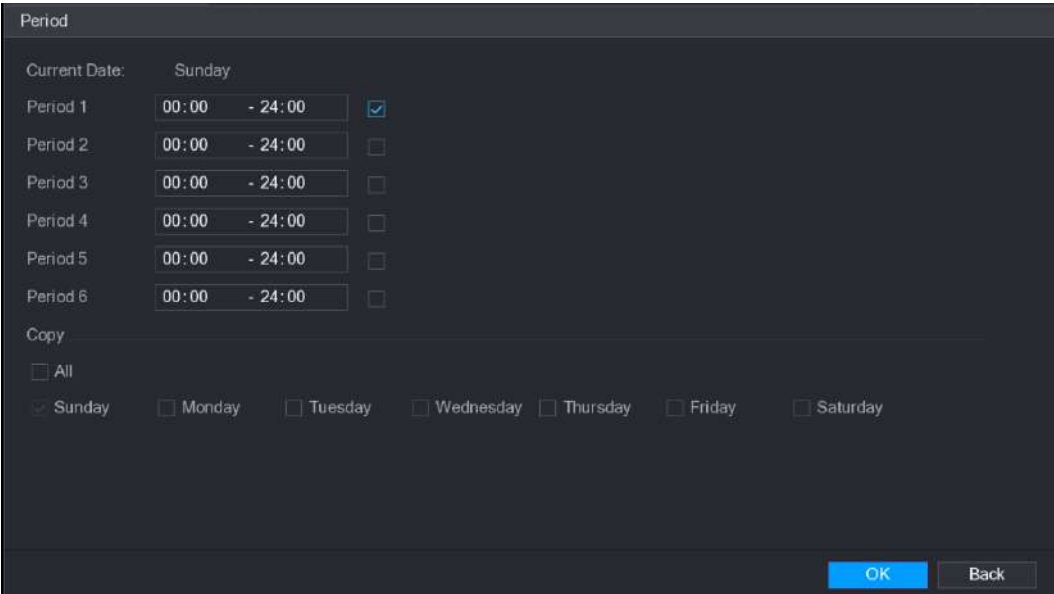

Period	Time Range	Active
Period 1	00:00 - 24:00	<input checked="" type="checkbox"/>
Period 2	00:00 - 24:00	<input type="checkbox"/>
Period 3	00:00 - 24:00	<input type="checkbox"/>
Period 4	00:00 - 24:00	<input type="checkbox"/>
Period 5	00:00 - 24:00	<input type="checkbox"/>
Period 6	00:00 - 24:00	<input type="checkbox"/>

Copy

All

Sunday Monday Tuesday Wednesday Thursday Friday Saturday

OK Back

Figura 5-209

- 2) Ingrese el período de tiempo para el período y seleccione la casilla de verificación para habilitar la configuración.
 - Hay seis períodos que puede establecer para cada día.
 - Debajo **Copiar**, Seleccione **Todas** para aplicar la configuración a todos los días de la semana, o seleccione los días específicos a los que desea aplicar la configuración.
- 3) Hacer clic **Okay** para guardar la configuración.

Paso 3 Haga clic en **OKAY**.

5.17.1.2 Modificar una cuenta de usuario

Paso 1 Seleccione **Menú principal**> **CUENTA**> **USUARIO**.

los **USUARIO** se muestra la interfaz. Vea la Figura 5-210.





Figura 5-210

Paso 2 Haga clic en  para la cuenta de usuario que desea modificar.

los **Modificar usuario** se muestra la interfaz. Vea la Figura 5-211.

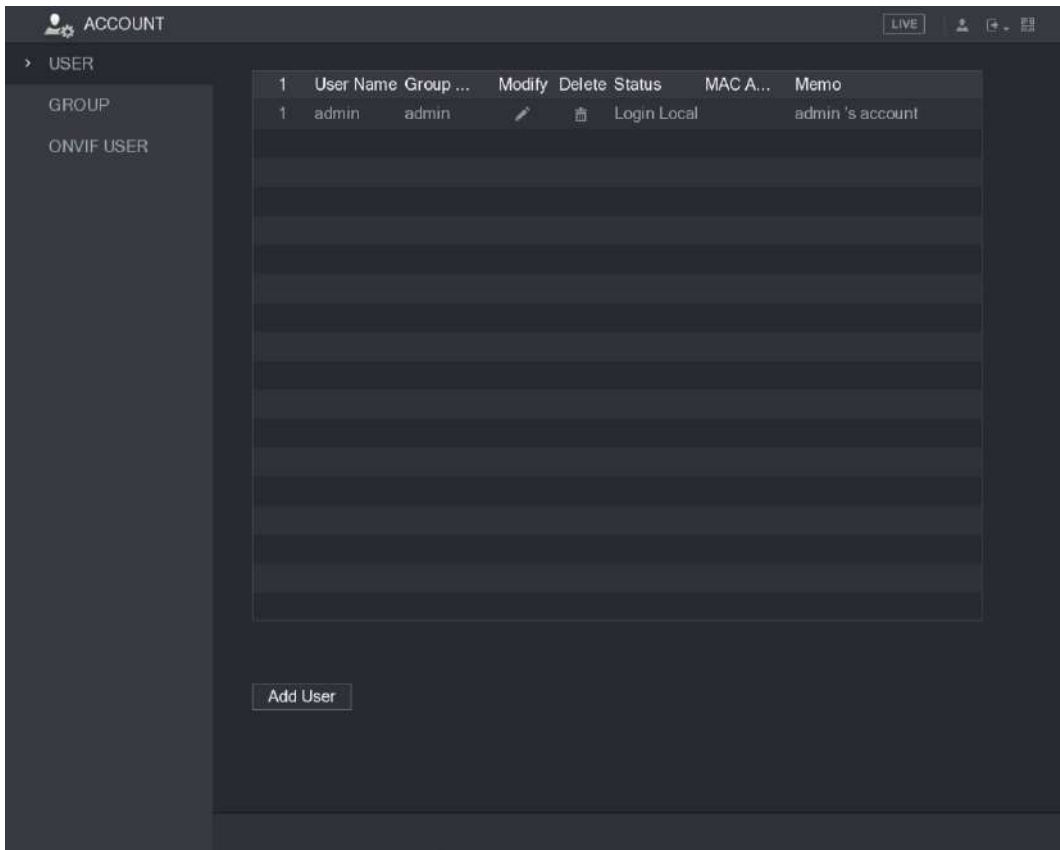

Figura 5-211

Paso 3 Cambie la configuración de contraseña, nombre de usuario, grupo de usuarios, MAC de usuario, memo, punto, y autoridad.

 **NOTE**

La nueva contraseña se puede configurar de 8 a 32 dígitos y contiene al menos dos tipos de números, letras y caracteres especiales (excluyendo "", "", "", ";", ":", "y" & ").

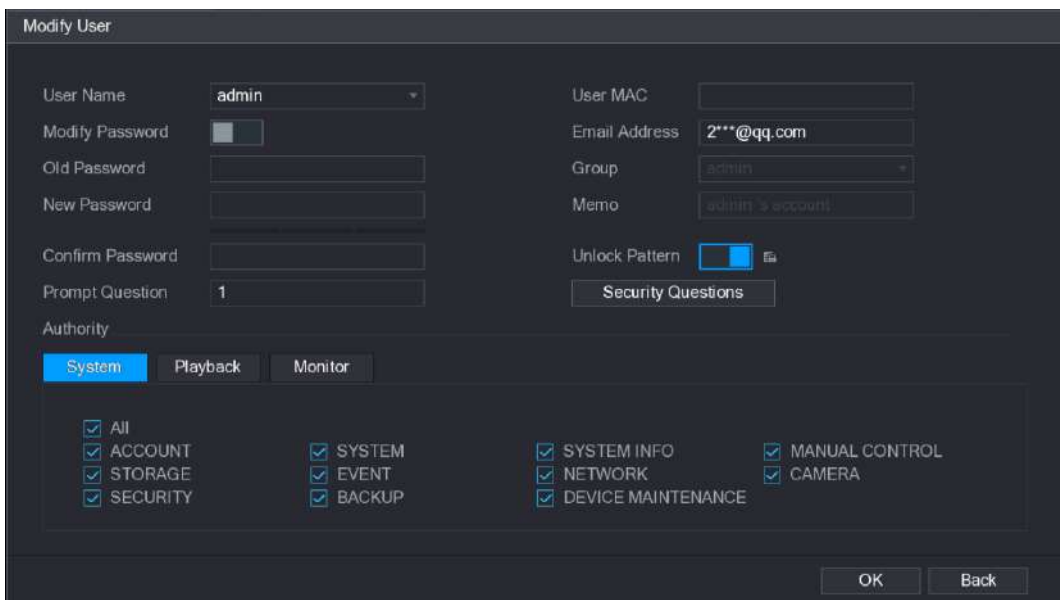
Para la cuenta de administrador, puede ingresar o modificar la dirección de correo electrónico, habilitar / deshabilitar el patrón de desbloqueo, modificar las preguntas de seguridad.

- En el **Dirección de correo electrónico** , ingrese la dirección de correo electrónico y haga clic en **Salvar** para guardar la configuración.

- Para usar el patrón de desbloqueo, habilite **Patrón de desbloqueo**, hacer clic



, dibuja un patrón en el

Patrón de desbloqueo interfaz y luego haga clic en **Salvar** para guardar la configuración. Configuración de

- preguntas de seguridad.

1) Haga clic en Preguntas de seguridad. los **Preguntas de seguridad** se muestra la interfaz. Vea la

Figura 5-212.

Security Questions

Successfully set. Please delete it first if you want to reset security question!again.

Question 1 What is your favorite children's book?

Answer

Question 2 What was the first name of your first boss?

Answer

Question 3 What is the name of your favorite fruit?

Answer

Setting Delete

Figura 5-212

2) En el **Pregunta** lista, seleccione preguntas e ingrese las respuestas en el cuadro Respuesta.

3) Haga clic en **Ajuste** para guardar la configuración.

Puede utilizar las preguntas y respuestas de seguridad para restablecer la contraseña de la cuenta de administrador.

NOTE

Para restablecer las preguntas de seguridad, en el **Preguntas de seguridad**, ingrese las respuestas correctas para cada pregunta, y luego haga clic en **Eliminar**.

Paso 4 Haga clic en **Okay** para completar la configuración.

5.17.1.3 Eliminar una cuenta de usuario

Paso 1 Seleccione **Menú principal> CUENTA> USUARIO**.

los **USUARIO** se muestra la interfaz. Vea la Figura 5-213.





Figura 5-213

Paso 2 Haga clic en  para la cuenta de usuario que desea eliminar.

UNA **Mensaje** se visualiza.

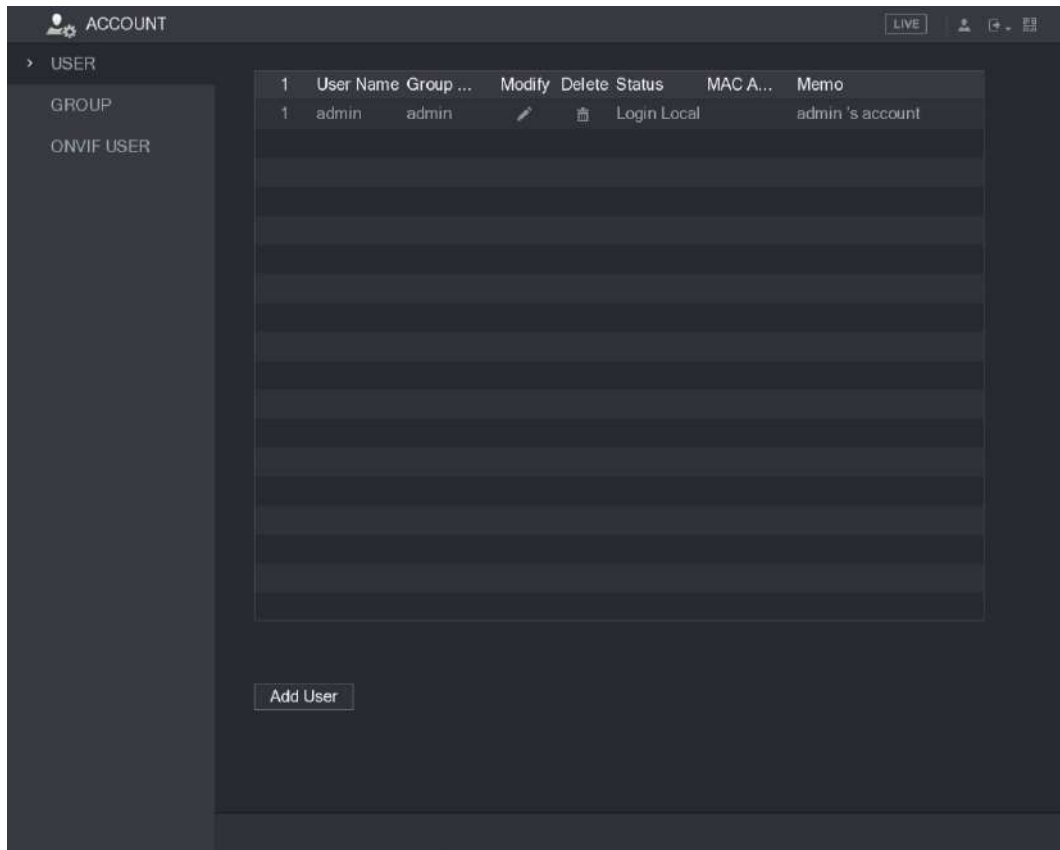
Paso 3 Haga clic en **Okay** para eliminar una cuenta de usuario.

5.17.2 Configuración de la cuenta de grupo

5.17.2.1 Agregar un grupo

Paso 1 Seleccione **Menú principal > CUENTA > GRUPO**.

los **GRUPO** se muestra la interfaz. Vea la Figura 5-214.



Figura 5-214

Paso 2 Haga clic en **Añadir grupo**.

los **Añadir grupo** se muestra la interfaz. Vea la Figura 5-215.

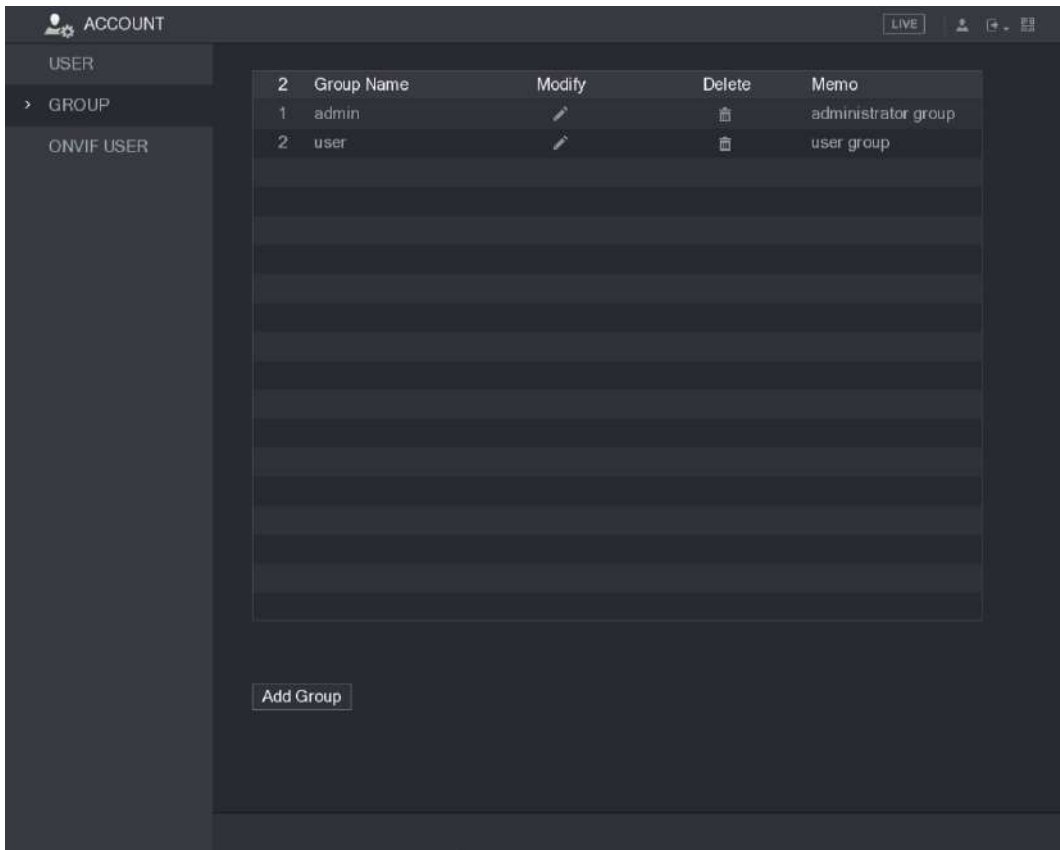

Figura 5-215

Paso 3 Configure los ajustes para los parámetros de agregar un grupo. Consulte la Tabla 5-69.

Parámetro	Descripción
Nombre del grupo	Ingrese un nombre para el grupo.
Memorándum	Opcional. Ingrese una descripción de la cuenta.

Parámetro	Descripción
Autoridad	En el Autoridad área, seleccione las casillas de verificación en el Sistema lengüeta, Reproducción pestaña, y Monitor lengüeta.

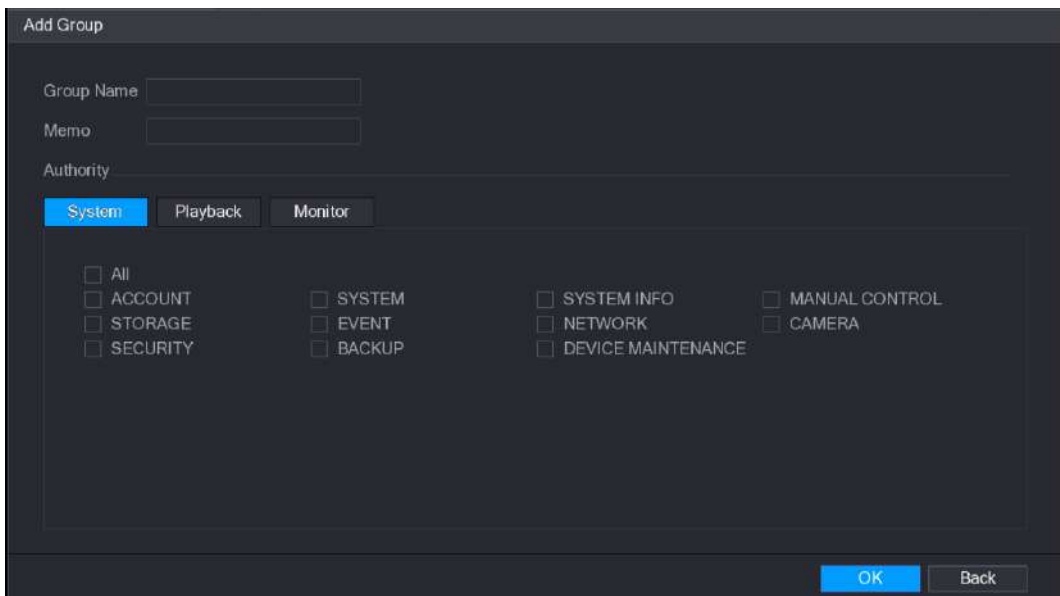
Tabla 5-69

Paso 4 Haga clic en **Okay** para completar la configuración.

5.17.2.2 Modificar un grupo

Paso 1 Seleccione **Menú principal**> **CUENTA**> **GRUPO**.

los **GRUPO** se muestra la interfaz. Vea la Figura 5-216.





Figura 5-216

Paso 2 Haga clic en  para la cuenta de grupo que desea modificar.

Paso 3 El **Modificar grupo** se muestra la interfaz. Vea la Figura 5-217.

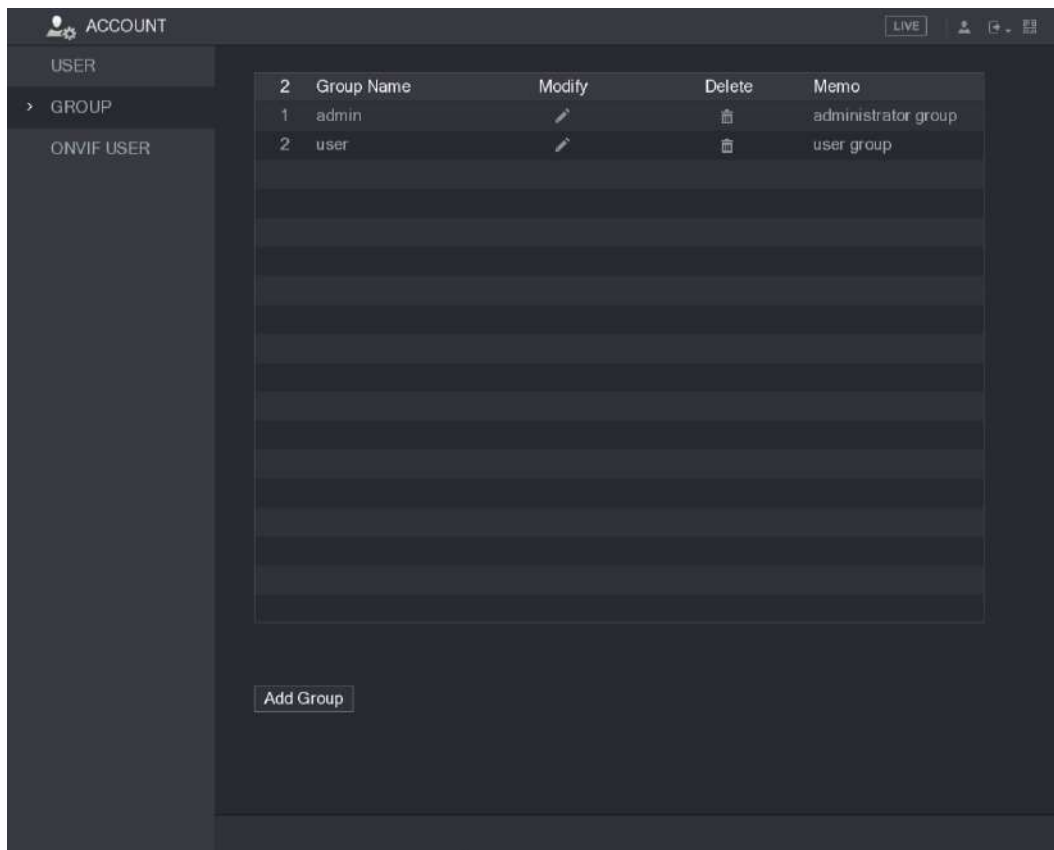

Figura 5-217

Paso 4 Cambie la configuración del nombre del grupo, la nota y la autoridad.

Paso 5 Haga clic en **Okay** para completar la configuración.

5.17.2.3 Eliminar un grupo

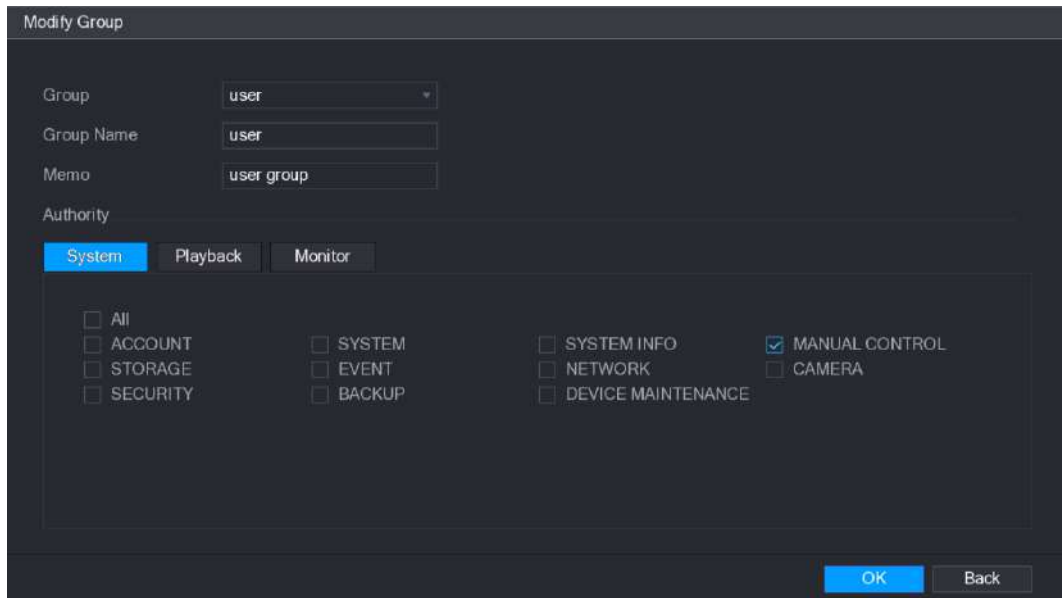
Paso 1 Seleccione **Menú principal > CUENTA > GRUPO**.

los **GRUPO** se muestra la interfaz. Vea la Figura 5-218.





Figura 5-218

Paso 2 Haga clic en  para la cuenta de usuario que desea eliminar.

UNA **Mensaje** se visualiza.

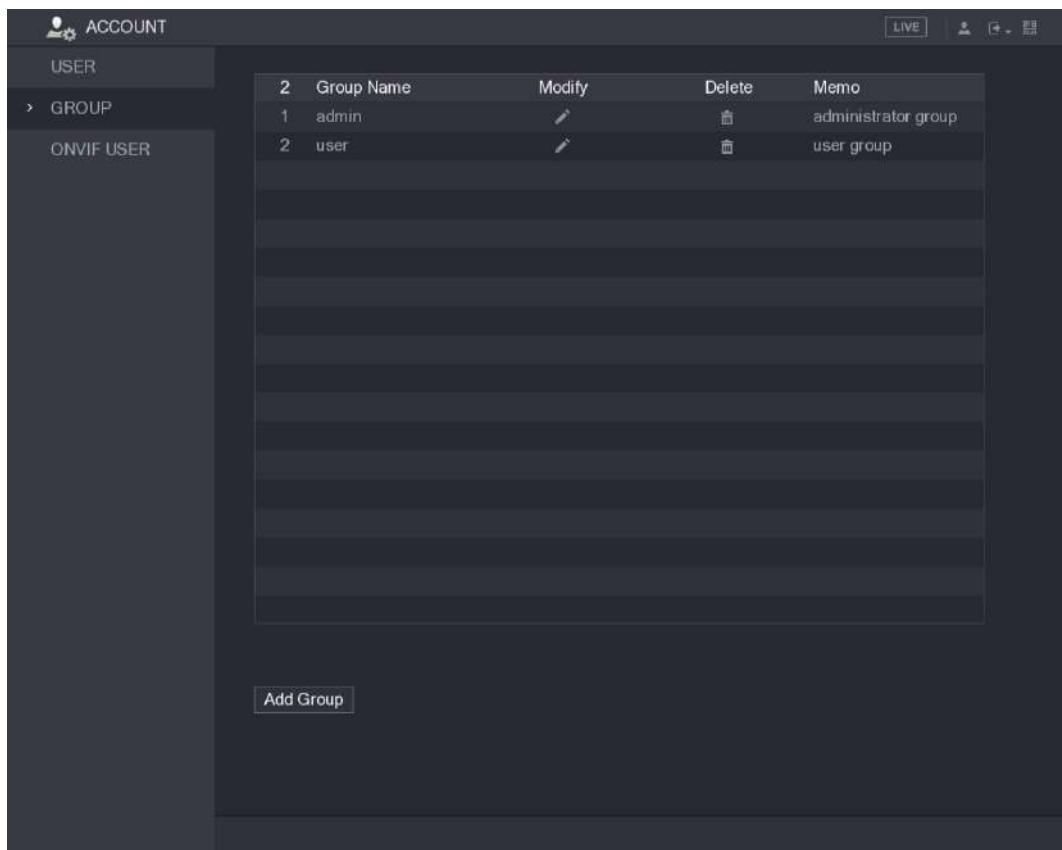
Paso 3 Haga clic en **Okay** para eliminar un grupo.

5.17.3 Configuración de usuarios de Onvif

El dispositivo fabricado por otra empresa puede conectarse al Dispositivo a través del protocolo Onvif mediante una cuenta Onvif autorizada.



NOTE

La cuenta de administrador se crea para los usuarios de Onvif inmediatamente después de que se haya inicializado el dispositivo

Paso 1 Seleccione **Menú principal**> **CUENTA**> **USUARIO ONVIF**.

los **USUARIO ONVIF** se muestra la interfaz. Vea la Figura 5-219.



Figura 5-219

Paso 2 Haga clic en **Agregar usuario**.

los **Agregar usuario** se muestra la interfaz. Vea la Figura 5-220.

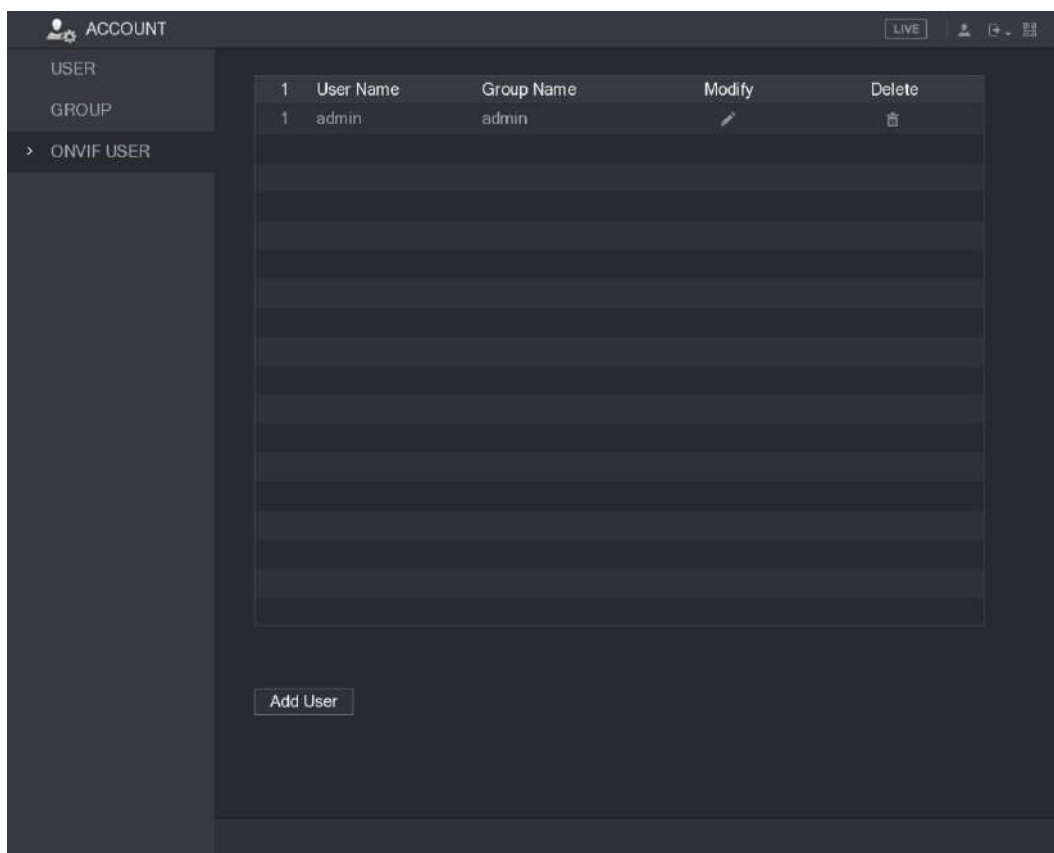

Figura 5-220



Paso 3 Ingrese el nombre de usuario, la contraseña y seleccione el grupo al que desea que pertenezca esta cuenta

a.

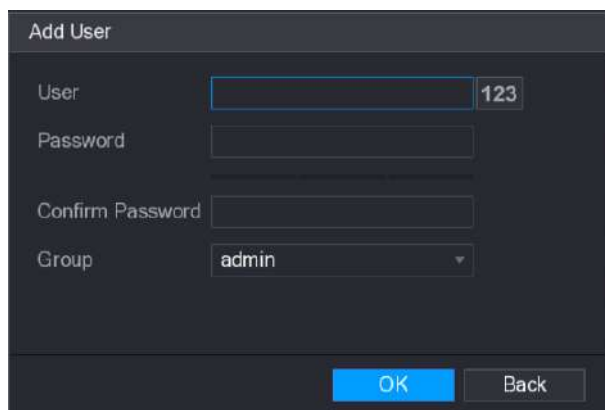
Paso 4 Haga clic en **Okay** para guardar la configuración.



NOTE

Hacer clic  para modificar la cuenta; Hacer clic  para eliminar la cuenta.

5.18 Gestión de audio

La función de gestión de audio gestiona archivos de audio y configura el horario de reproducción. Cuando hay un evento de alarma, se puede activar el archivo de audio.

5.18.1 Configuración de archivos de audio

Puede agregar archivos de audio, escuchar archivos de audio, renombrar y eliminar archivos de audio y configurar el volumen de audio.

Paso 1 Seleccione **Menú principal**> **AUDIO**> **ADMINISTRADOR DE ARCHIVOS**.

los **ADMINISTRADOR DE ARCHIVOS** se muestra la interfaz. Vea la Figura 5-221.



Figura 5-221

Paso 2 Haga clic en **Añadir**.

los **Añadir** se muestra la interfaz. Vea la Figura 5-222.

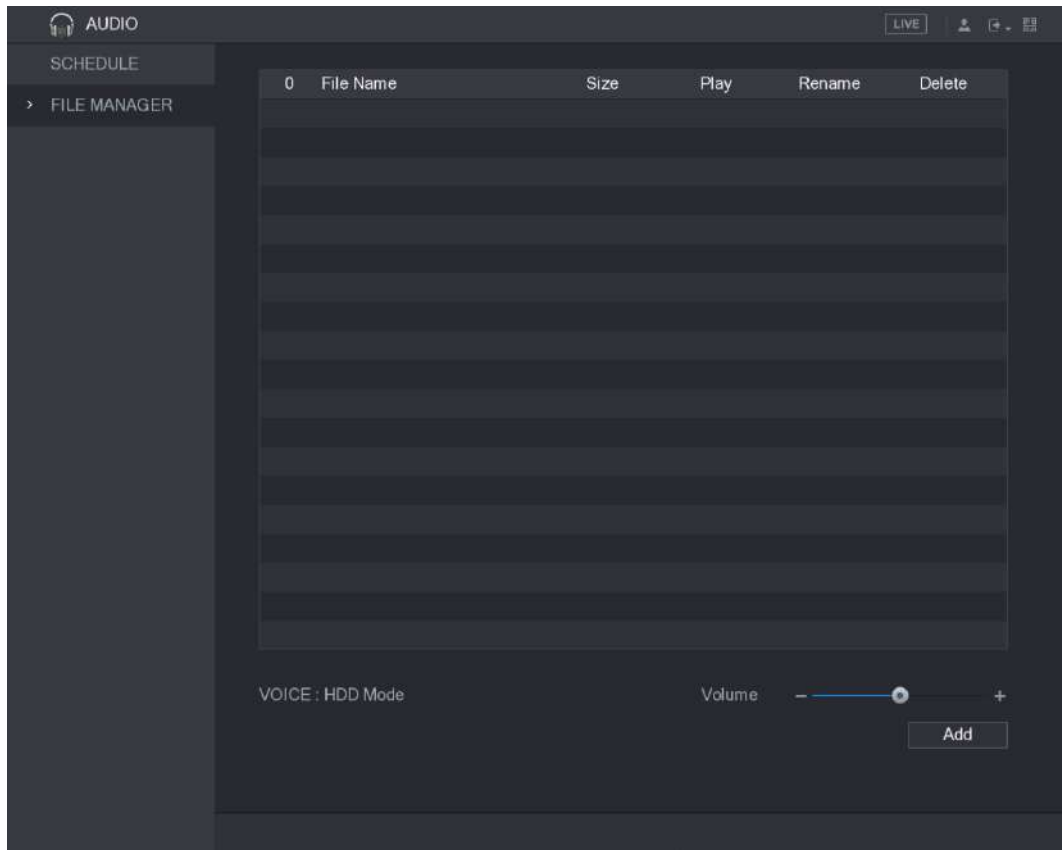

Figura 5-222

Paso 3 Seleccione los archivos de audio que desea importar.

Paso 4 Haga clic en **Okay** para comenzar a importar archivos de audio desde el dispositivo de almacenamiento USB.

Si la importación se realiza correctamente, los archivos de audio se mostrarán en la **ADMINISTRADOR DE ARCHIVOS** interfaz. Vea la Figura 5-223.

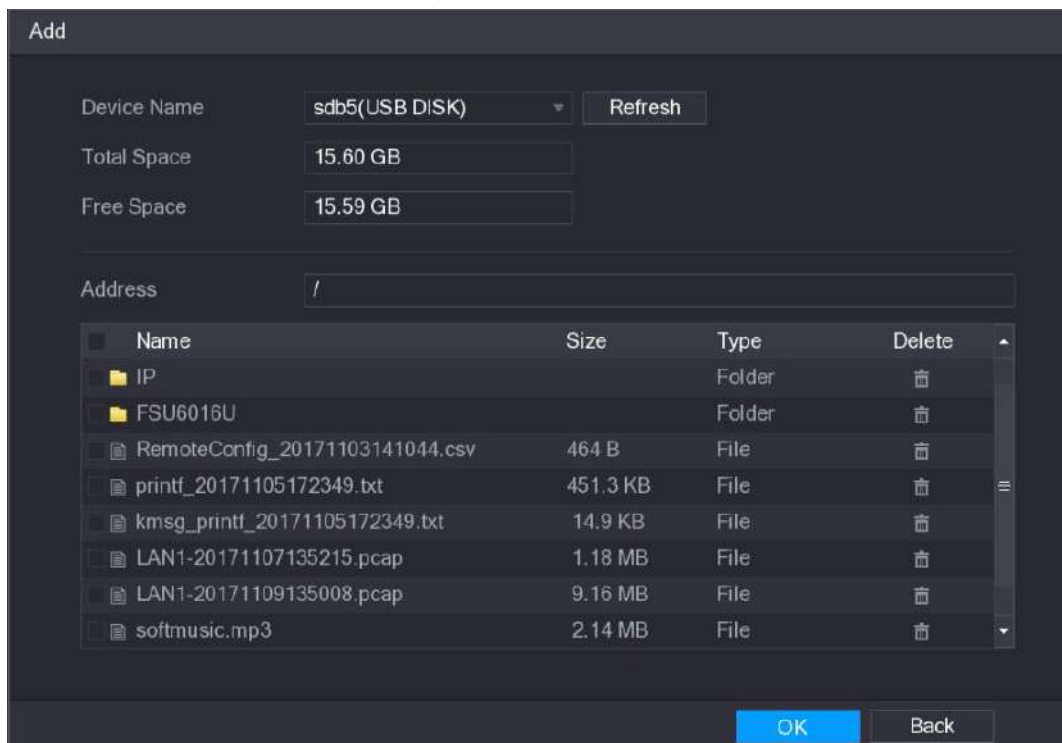





Figura 5-223

Los archivos de audio importados se guardan automáticamente en el disco duro, por lo que no es necesario que se conecte al dispositivo de almacenamiento USB para obtener el archivo la próxima vez.

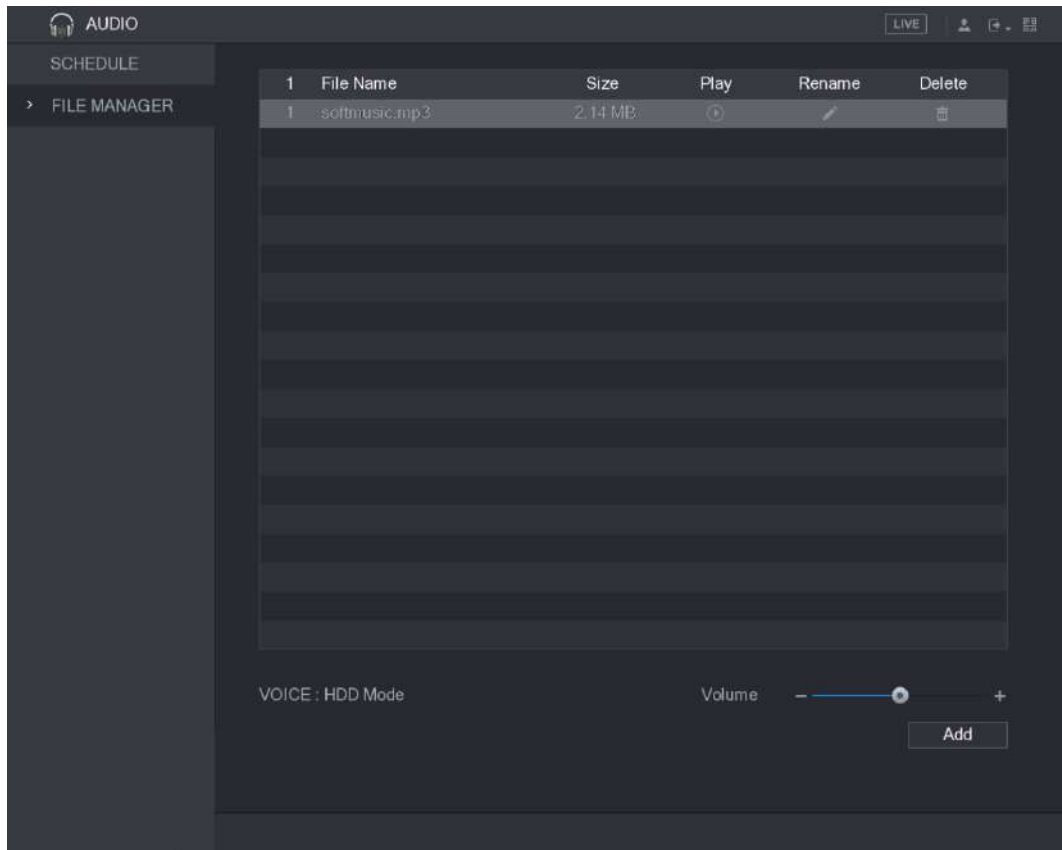
- Hacer clic  para reproducir el archivo de audio.
- Hacer clic  para cambiar el nombre del archivo de audio.
- Hacer clic  para eliminar el archivo de audio.
- Para disminuir o aumentar el volumen de reproducción, mueva el control deslizante hacia la izquierda o hacia la derecha.

5.18.2 Configuración del horario de reproducción para archivos de audio

Puede configurar los ajustes para reproducir los archivos de audio durante el período de tiempo definido.

Paso 1 Seleccione **Menú principal**> **AUDIO**> **PROGRAMA**.

los **CALENDARIO** se muestra la interfaz. Vea la Figura 5-224.



Figura 5-224

Paso 2 Configure los ajustes de los parámetros de programación. Consulte la Tabla 5-70.

Parámetro	Descripción
Período	En el Período cuadro, ingrese la hora. Seleccione la casilla de verificación para habilitar la configuración. Puede configurar hasta seis períodos. En el Nombre del archivo lista, seleccione el archivo de audio que
Nombre del archivo	desea reproducir durante este período configurado.
Intervalo	En el Intervalo , ingrese el tiempo en minutos para la frecuencia con la que desea repetir la reproducción.
Repetir	Configure cuántas veces desea repetir la reproducción en el período definido.
Salida	Incluye dos opciones: MIC y Audio. Es MIC por defecto. La función MIC comparte el mismo puerto con la función talkback y esta última tiene la prioridad.

Tabla 5-70

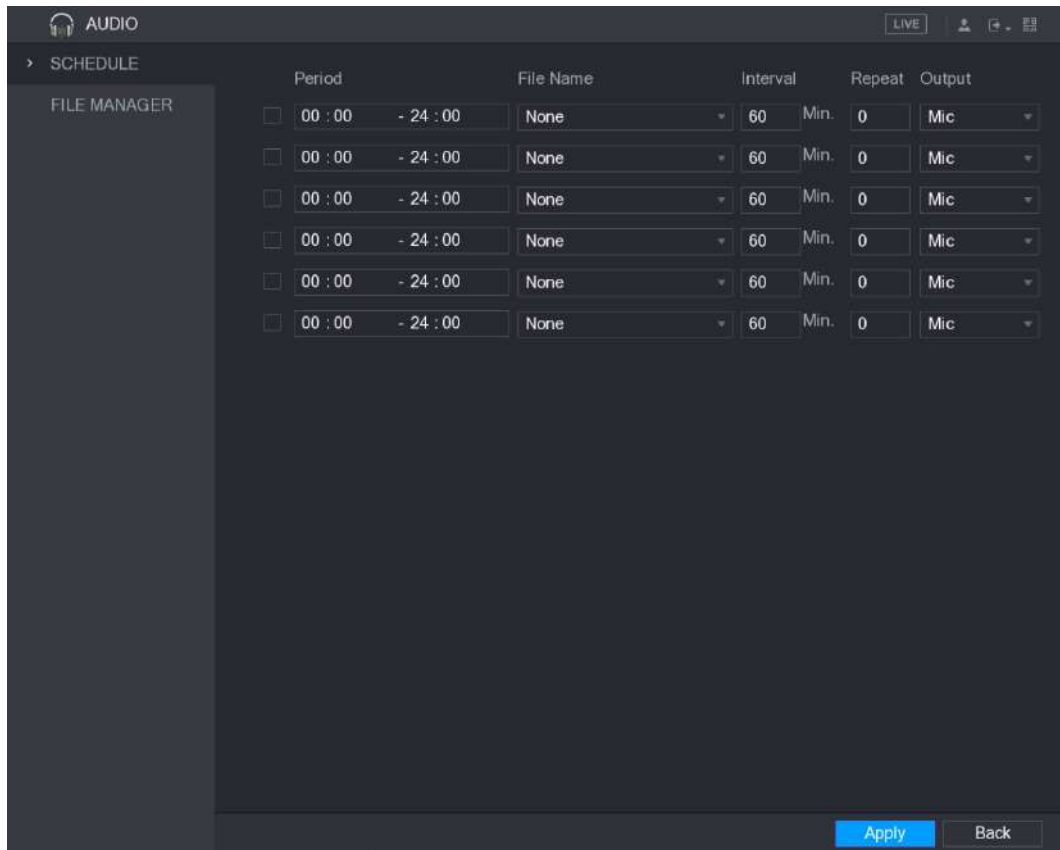
 **NOTE**

- El tiempo de finalización de la reproducción de audio se decide según el tamaño del archivo de audio y el intervalo configurado. Prioridad de reproducción: Evento de alarma> Talkback> Escucha de prueba> Archivo de audio.

Paso 3 Haga clic en **Aplicar** para completar la configuración.

5.19 Administración de almacenamiento

La función de gestión de almacenamiento gestiona los recursos almacenados, como archivos de vídeo grabados y espacio de almacenamiento.

La función tiene como objetivo facilitar la operación y mejorar la eficiencia del almacenamiento.

5.19.1 Configurar los ajustes básicos

Paso 1 Seleccione **Menú principal**> **ALMACENAMIENTO**> **BÁSICO**.

los **BÁSICO** se muestra la interfaz. Vea la Figura 5-225.



Figura 5-225

Paso 2 Configure los ajustes para los parámetros de configuración básicos. Consulte la Tabla 5-71.

Parámetro	Descripción
HDD lleno	Configure los ajustes para la situación en que todos los discos de lectura / escritura están llenos y no hay más disco libre. <ul style="list-style-type: none"> • Seleccione Detener registro para detener la grabación Seleccione Sobrescribir para sobrescribir los archivos de vídeo grabados siempre desde la primera vez.
Modo paquete	Configure la duración del tiempo y la duración del archivo para cada video grabado. Configure si desea
Eliminar automáticamente archivos antiguos	eliminar los archivos antiguos y, en caso afirmativo, configure los días.

Tabla 5-71

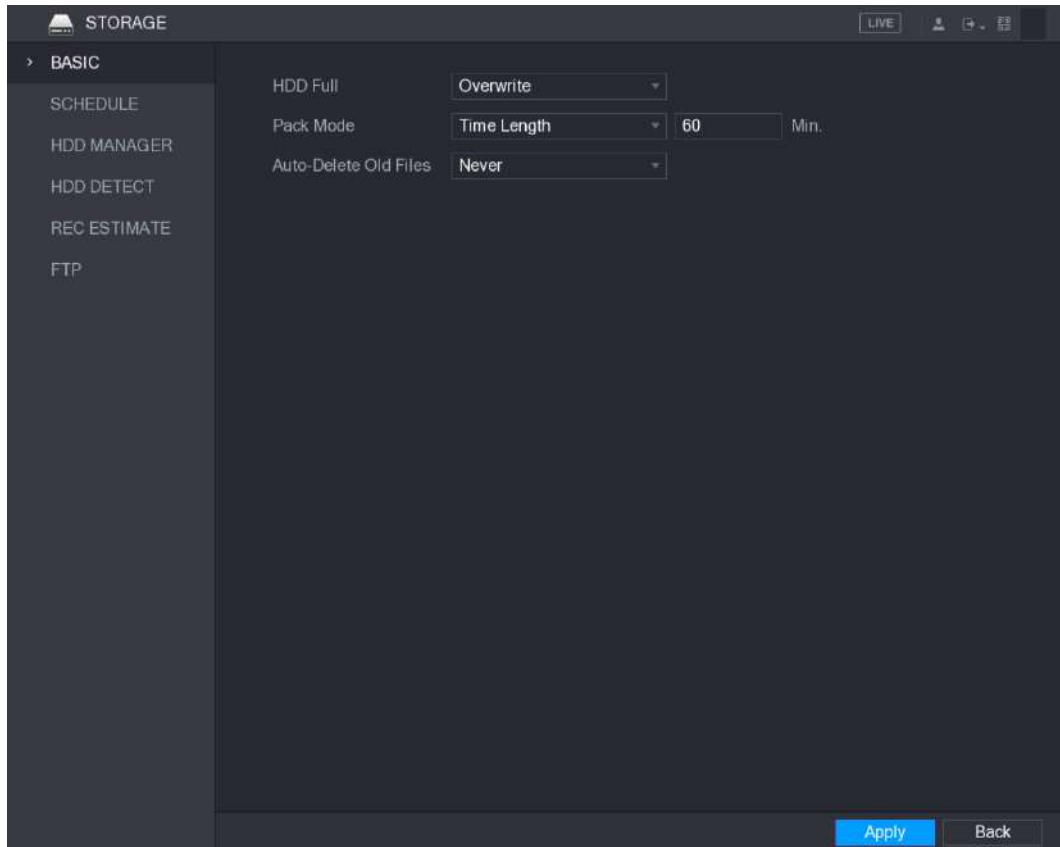
Paso 3 Haga clic en **Aplicar** para completar la configuración.

5.19.2 Configuración del programa de grabación e instantáneas

El sistema comienza a grabar y tomar instantáneas de acuerdo con la programación configurada. Para obtener más información, consulte "5.1.4.9 Configuración del programa de almacenamiento de video grabado" y "5.1.4.10 Configuración del programa de almacenamiento de instantáneas".

5.19.3 Configuración de HDD Manager

Puede ver la información del HDD, formatear el HDD y configurar el tipo de HDD a través del administrador de HDD.

Paso 1 Seleccione **Menú principal**> **ALMACENAMIENTO**> **ADMINISTRADOR DE DISCO DURO**.

los **ADMINISTRADOR DE DISCO DURO** se muestra la interfaz. Vea la Figura 5-226.

En la tabla, puede ver la información del disco duro actual, como el nombre del dispositivo, el tipo de disco duro, el estado, el espacio total y el espacio libre y el número de serie del puerto del disco duro.



Figura 5-226

Paso 2 Configuración de los ajustes del administrador de HDD.

- Ajuste del tipo de HDD: En el **Tipo** lista, seleccione **Lectura / escritura, solo lectura o Redundante**, y luego haga clic en **Aplicar** para guardar la configuración.
- Formato de HDD: seleccione el HDD que desea formatear, haga clic en **Formato**, en el mensaje emergente, haga clic en **Okay** para comenzar a formatear y luego siga el mensaje en pantalla para completar el formateo.

5.19.4 Configuración de los ajustes de detección de HDD

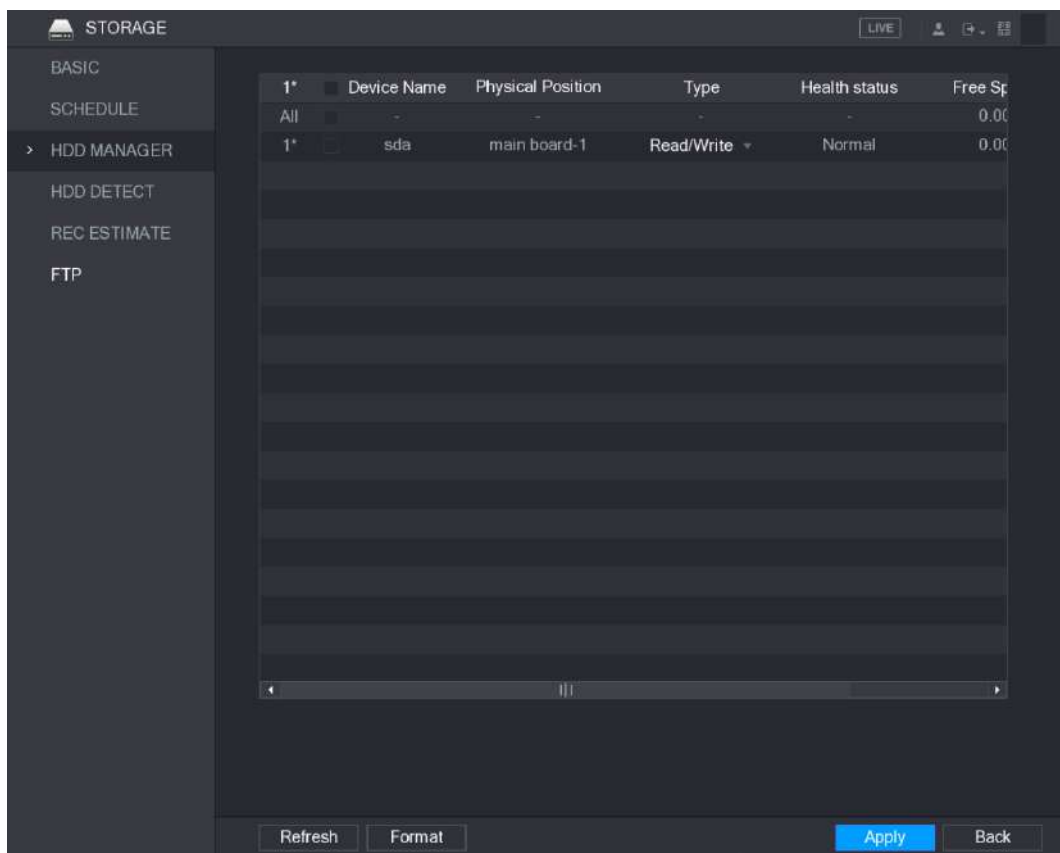
NOTE

No todos los modelos admiten esta función.

La función de detección de HDD detecta el estado actual del HDD para hacerle saber el rendimiento del HDD y reemplazar el HDD defectuoso.

5.19.4.1 Detección de HDD

Puede detectar HDD mediante detección de área clave y detección global.

- Detección de área clave: detecta los archivos guardados en el disco duro. La pista defectuosa detectada se puede reparar formateando. Si no hay archivos en el disco duro, el sistema no puede detectar la pista incorrecta.
- Detección global: detecta todo el HDD a través de Windows, lo que lleva tiempo y podría afectar al HDD que está grabando el video.

Paso 1 Seleccione **Menú principal**> **ALMACENAMIENTO**> **DETECCIÓN DE HDD**> **Detectar**.

los **Detectar** se muestra la interfaz. Vea la Figura 5-227.



Figura 5-227

Paso 2 En el **Tipo** lista, seleccione **Detección de área clave** o **Detección global**; y en el **HDD** lista, seleccione el disco duro que desea detectar.

Paso 3 Haga clic en **Iniciar detección**.

El sistema comienza a detectar el disco duro. Una vez completada la detección, consulte la Figura 5-228.

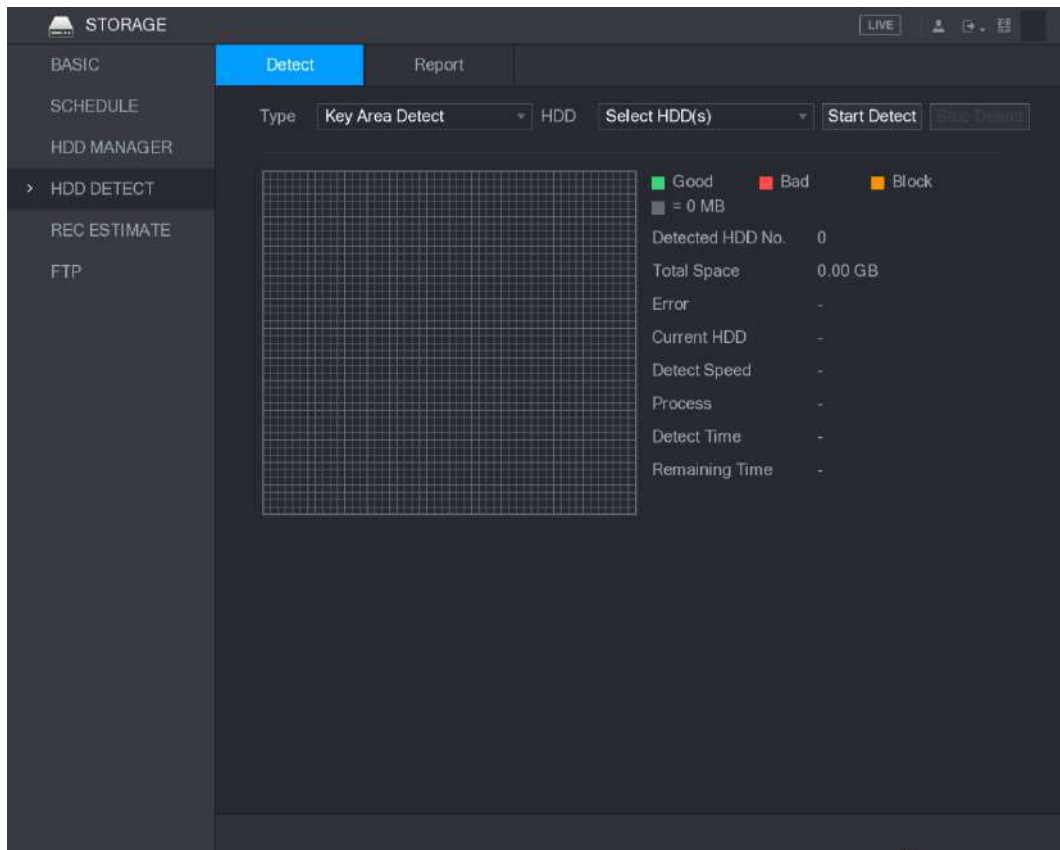
NOTE

Durante la detección, haga clic en **Pausa** para pausar la detección, haga clic en **Seguir** para reiniciar la detección y haga clic en **Detener Detectar** para dejar de detectar.



Figura 5-228

5.19.4.2 Ver resultados de detección

Una vez completada la detección, puede ver los informes de detección para descubrir el problema y reemplazar el disco duro defectuoso para evitar la pérdida de datos.

Paso 1 Seleccione **Menú principal**> **ALMACENAMIENTO**> **DETECCIÓN DE HDD**> **Informe**.

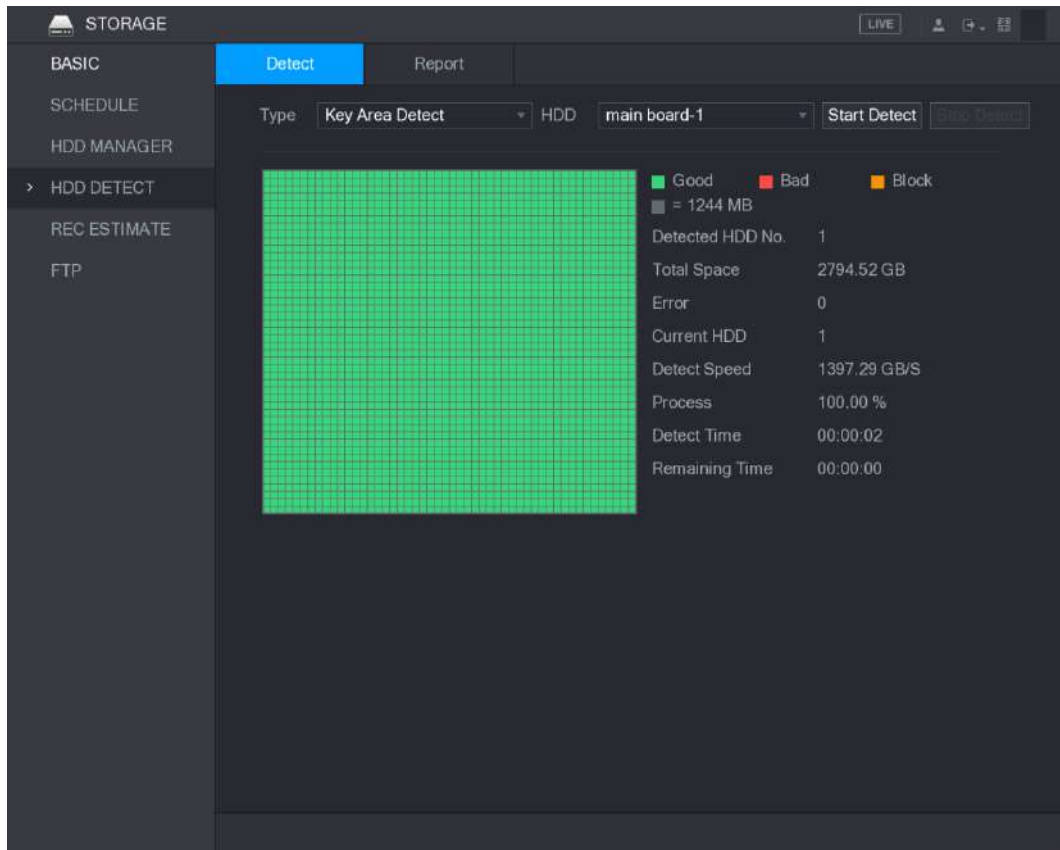
los **Reporte** se muestra la interfaz. Vea la Figura 5-229.





Figura 5-229

Paso 2 Haga clic en 

los **Detalles** se muestra la interfaz. Puede ver los resultados de detección y los informes SMART. Vea la Figura 5-230 y la Figura 5-231.

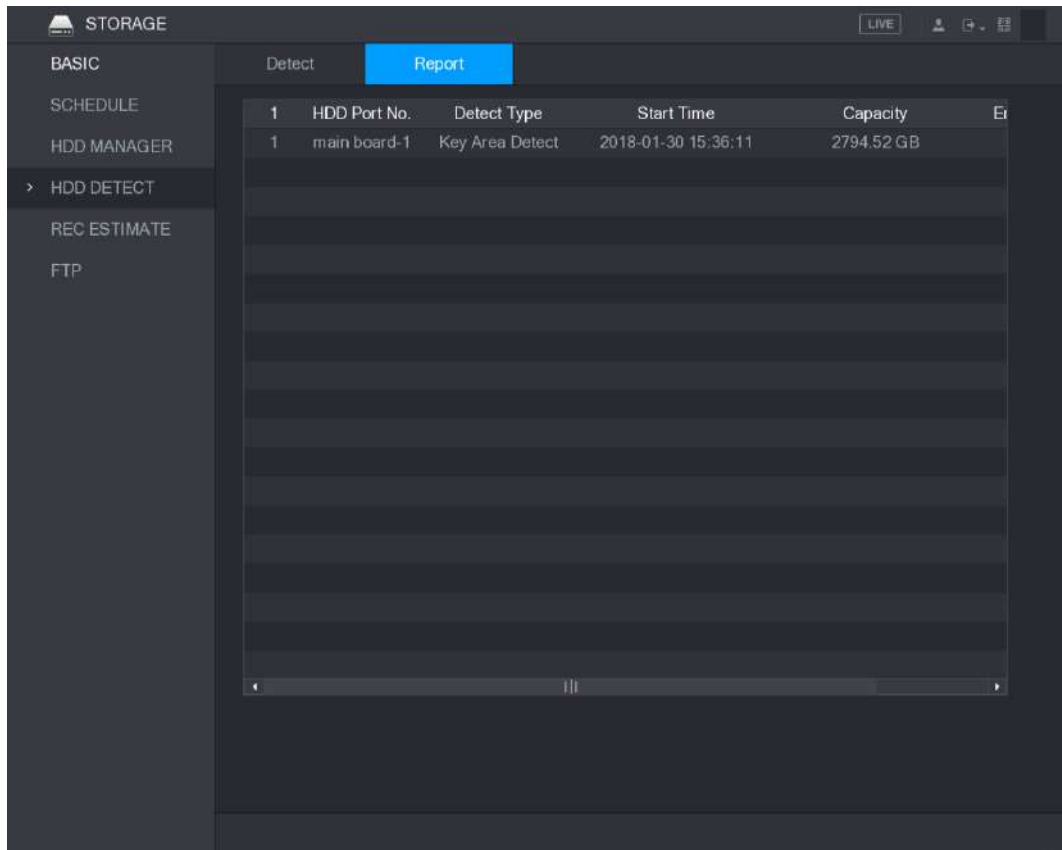

Figura 5-230

Details

Detect Results **S.M.A.R.T**

Port 1

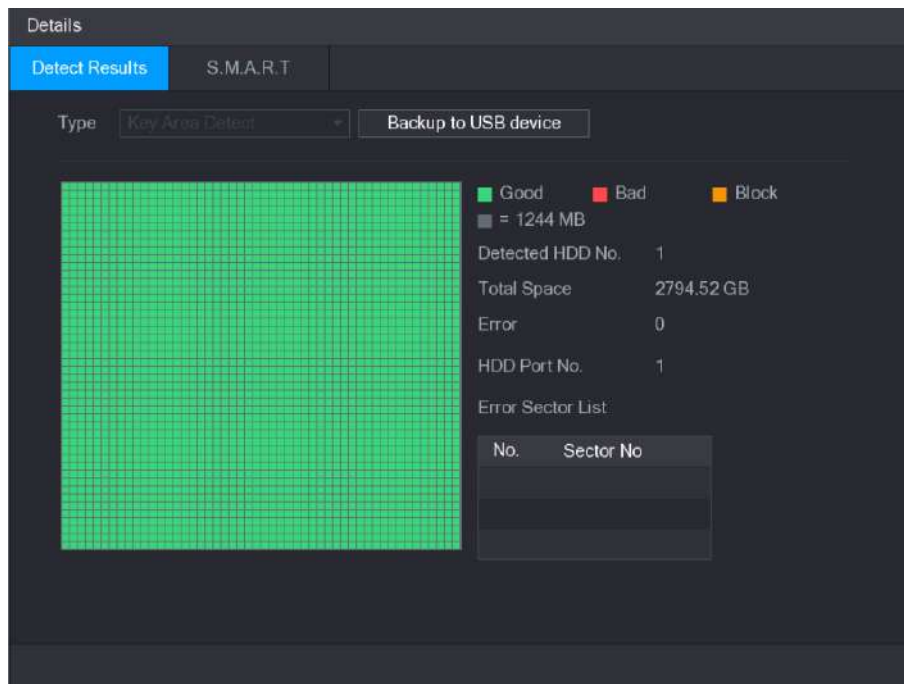
Model WDCWD30EURX63T0FY0

No. WDWMC4N0428917

Status HDD state is good

Describe:

Smart ID	Attribute	Threshold	Value	Worst Value	Current Value
1	Read Error Rate	51	200	200	6
3	Spin Up Time	21	238	176	3083
4	Start/Stop Count	0	95	95	5041
5	Reallocated Sector Count	140	200	200	0
7	Seek Error Rate	0	200	200	0

Figura 5-231

5.19.5 Configuración de la estimación de registros

La función de estimación de grabación puede calcular cuánto tiempo puede grabar vídeo según la capacidad del disco duro y calcular la capacidad del disco duro necesaria según el período de grabación.

Paso 1 Seleccione **Menú principal > ALMACENAMIENTO > REC ESTIMAR**.

los **ESTIMADO REC** se muestra la interfaz. Vea la Figura 5-232.

STORAGE LIVE

BASIC

SCHEDULE

HDD MANAGER

HDD DETECT

> REC ESTIMATE

FTP

Channel	Edit	Bit Rate(Kb/S)	Record Time	Resolution	Frame Rate
✓ 1	✎	2048	24	2560x1440(4MP)	15
✓ 2	✎	2048	24	1920x1080(1080P)	25
✓ 3	✎	2048	24	2560x1440(4MP)	15
✓ 4	✎	2048	24	2560x1440(4MP)	15
✓ 5	✎	2048	24	2560x1440(4MP)	15
✓ 6	✎	2048	24	2560x1440(4MP)	15
✓ 7	✎	2048	24	2560x1440(4MP)	15
✓ 8	✎	2048	24	2560x1440(4MP)	15

Known Space Known Time

Capacity TB = GB Select

Time Days

Note: The record estimation data here is for reference only. Please be cautious when you are calculating record period.

Figura 5-232

Paso 2 Haga clic en 

los **Editar** Se muestra el cuadro de diálogo. Vea la Figura 5-233.

Puede configurar la resolución, la velocidad de fotogramas, la velocidad de bits y el tiempo de grabación para el canal seleccionado.



Figura 5-233

Paso 3 Haga clic en **Okay** para guardar la configuración.

Luego, el sistema calculará el período de tiempo que se puede usar para el almacenamiento de acuerdo con la configuración de los canales y la capacidad del disco duro.

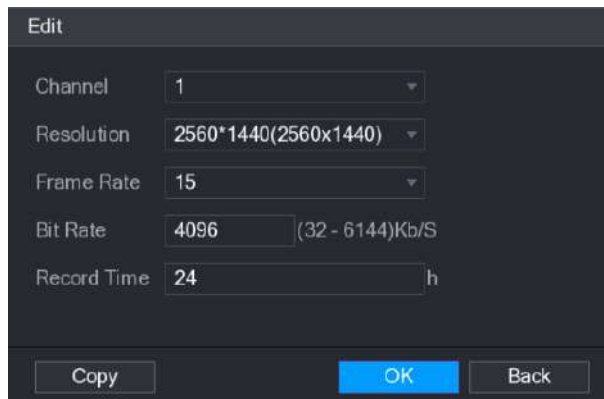

NOTE

Hacer clic **Copiar** para copiar la configuración a otros canales.

Calcular el tiempo de grabación

Paso 1 En el **ESTIMADO REC** interfaz, haga clic en el **Espacio conocido** lengüeta.

los **Espacio conocido** se muestra la interfaz. Vea la Figura 5-234.



Figura 5-234

Paso 2 Haga clic en **Seleccione**.

los **Seleccione HDD (s)** se muestra la interfaz.

Paso 3 Seleccione la casilla de verificación del HDD que desea calcular.

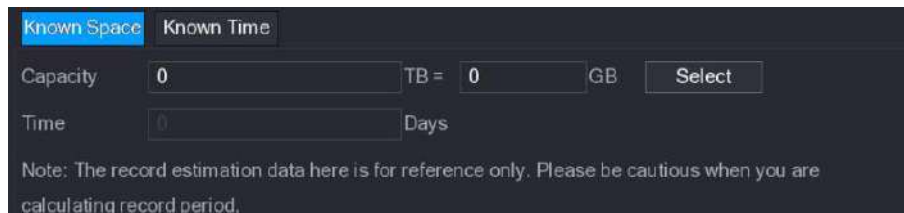
En el **Espacio conocido** pestaña, en la **Hora** cuadro, se muestra el tiempo de grabación. Vea la Figura 5-235.



Figura 5-235

Cálculo de la capacidad del disco duro para almacenamiento

Paso 1 En el **ESTIMADO REC** interfaz, haga clic en el **Hora conocida** lengüeta.

los **Hora conocida** se muestra la interfaz. Vea la Figura 5-236.

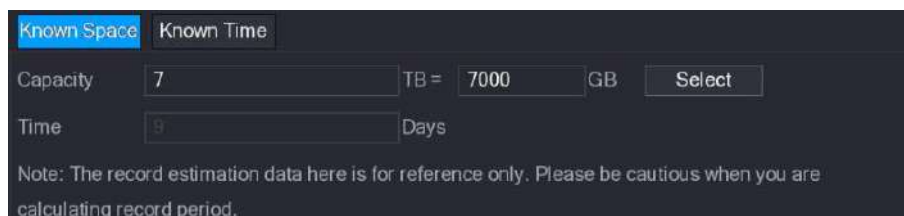
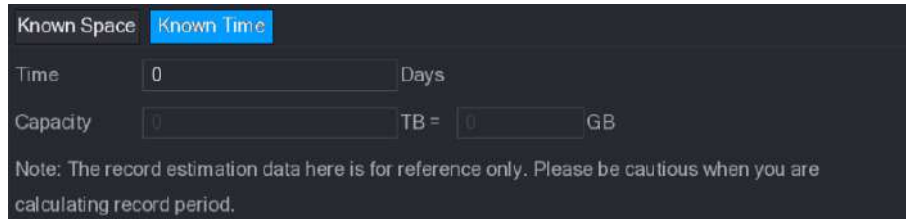

Known Space	Known Time
Time	0 Days
Capacity	0 TB = 0 GB
Note: The record estimation data here is for reference only. Please be cautious when you are calculating record period.	

Figura 5-236

Paso 2 En el **Hora** , ingrese el período de tiempo que desea registrar.

En el **Capacidad** cuadro, se muestra la capacidad de disco duro requerida. Vea la Figura 5-237.

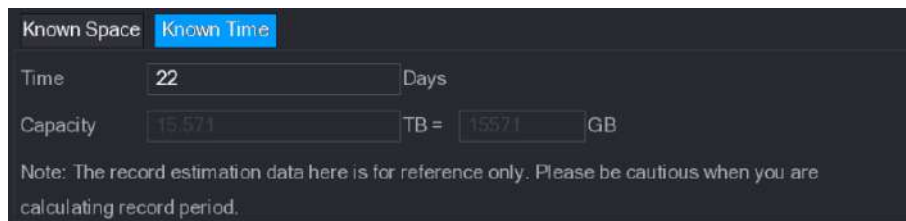

Known Space	Known Time
Time	22 Days
Capacity	15571 TB = 15571 GB
Note: The record estimation data here is for reference only. Please be cautious when you are calculating record period.	

Figura 5-237

5.19.6 Configurar los ajustes de almacenamiento FTP

Puede almacenar y ver los videos grabados y las instantáneas en el servidor FTP.

Preparación para la configuración

Compre o descargue un servidor FTP e instálelo en su PC.



NOTE

Para el usuario FTP creado, debe establecer el permiso de escritura; de lo contrario, fallará la carga de videos grabados e instantáneas.

Pasos de configuración

Paso 1 Seleccione **Menú principal**> **ALMACENAMIENTO**> **FTP**.

los **FTP** se muestra la interfaz. Vea la Figura 5-238.



Figura 5-238

Paso 2 Configure los ajustes de los parámetros de configuración de FTP. Consulte la Tabla 5-72.

Parámetro	Descripción
Habilitar	Habilite la función de carga FTP.
Tipo de FTP	<p>Seleccione el tipo de FTP.</p> <ul style="list-style-type: none"> FTP: transmisión de texto sin formato. SFTP: dirección IP de transmisión cifrada (recomendada) del
Servidor	servidor FTP.
Puerto	<ul style="list-style-type: none"> FTP: el valor predeterminado es 21. SFTP: el valor predeterminado es 22.
Anonimato	<p>Introduzca el nombre de usuario y la contraseña para iniciar sesión en el servidor FTP. Habilite la función de anonimato y luego podrá iniciar sesión de forma anónima sin ingresar el nombre de usuario y la contraseña. Cree una carpeta en el servidor FTP.</p>
Nombre de usuario	
Contraseña	
Directorio remoto	<ul style="list-style-type: none"> Si no ingresa el nombre del directorio remoto, el sistema crea automáticamente las carpetas de acuerdo con la IP y la hora. Si ingresa el nombre del directorio remoto, el sistema crea la carpeta con el nombre ingresado en el directorio raíz de FTP primero, y luego crea automáticamente las carpetas de acuerdo con la IP y la hora.

Parámetro	Descripción
Longitud del archivo (M)	<p>Ingrese la duración del video grabado cargado.</p> <ul style="list-style-type: none"> • Si la longitud ingresada es menor que la duración del video grabado, solo se puede cargar una sección del video grabado. • Si la longitud ingresada es mayor que la duración del video grabado, se puede cargar todo el video grabado. • Si la longitud ingresada es 0, se cargará todo el video grabado.
Intervalo de carga de imágenes • (Segundo.)	<ul style="list-style-type: none"> • Si este intervalo es más largo que el intervalo de la instantánea, el sistema toma la instantánea reciente para cargarla. Por ejemplo, el intervalo es de 5 segundos y el intervalo de instantánea es de 2 segundos por instantánea, el sistema carga la instantánea reciente cada 5 segundos. <p>Si este intervalo es más corto que el intervalo de instantánea, el sistema carga la instantánea según el intervalo de instantánea. Por ejemplo, el intervalo es de 5 segundos y el intervalo de instantánea es de 10 segundos por instantánea, el sistema carga la instantánea cada 10 segundos.</p> <ul style="list-style-type: none"> • Para configurar el intervalo de instantáneas, seleccione Menú principal> CÁMARA> CODIFICAR> Instantánea.
Canal	Seleccione el canal al que desea aplicar la configuración de FTP. Seleccione el día de la semana y
Día laborable	establezca el período de tiempo en el que desea cargar los archivos grabados. Puede establecer dos períodos para cada día de la semana.
Período 1, período 2	
Tipo de registro	Seleccione el tipo de registro (alarma, Intel, MD y general) que desea cargar. El tipo de registro seleccionado se cargará durante el período de tiempo configurado.

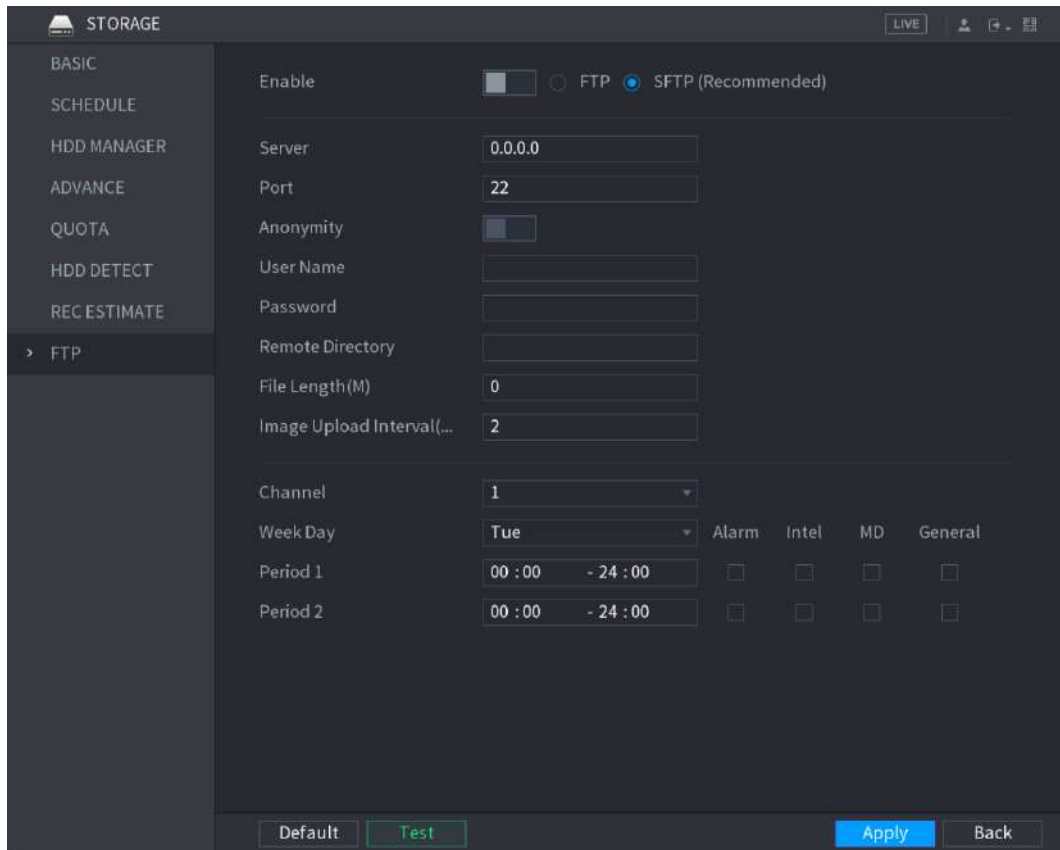
Tabla 5-72

Paso 3 Haga clic en **Prueba**.

El sistema muestra un mensaje para indicar éxito o fracaso. Si falla, verifique la conexión de red o las configuraciones.

Paso 4 Haga clic en **Aplicar** para completar la configuración.

5,20 Configurar los ajustes del sistema

5.20.1 Configurar los ajustes generales del sistema

Puede configurar los ajustes básicos del dispositivo, los ajustes de hora y los ajustes de vacaciones.

Para obtener detalles sobre la configuración básica y de hora, consulte "5.1.4.2 Configuración de opciones generales" y "5.1.4.3 Configuración de configuración de fecha y hora".

Para configurar los ajustes de vacaciones, haga lo siguiente:

Paso 1 Seleccione **Menú principal> GENERAL> Vacaciones**.

los **Vacaciones** se muestra la interfaz. Vea la Figura 5-239.



Figura 5-239

Paso 2 Haga clic en **Agregue un día festivo**.

los **Agregar un feriado** se muestra la interfaz. Vea la Figura 5-240.

Figura 5-240

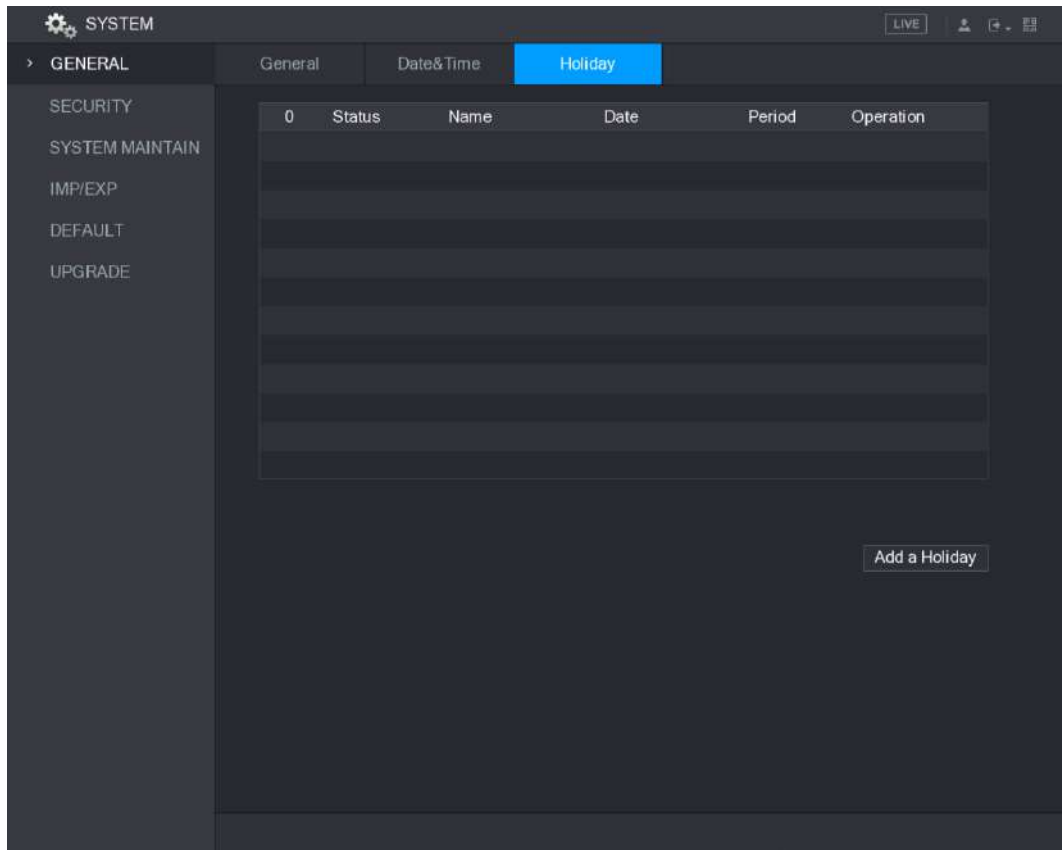
Paso 3 Configure el nombre de las vacaciones, el modo de repetición y el rango de tiempo de acuerdo con su situación.

Paso 4 Haga clic en **Añadir**.

Se muestra la información de vacaciones agregada. Vea la Figura 5-241.

 **NOTE**

Habilite el **Añadir más** función, para que pueda continuar agregando información de vacaciones.



Figura 5-241

5.20.2 Configurar opciones de seguridad

Para garantizar la seguridad de la red y proteger los datos, puede configurar el permiso de acceso al Dispositivo desde la IP del host (IP del host significa la PC o servidor que tiene una IP).

- La lista blanca incluye la IP del host que tiene permiso para acceder al dispositivo. La lista posterior incluye
- la IP del host que no tiene permiso para acceder al dispositivo.
- La lista blanca de la hora de actualización incluye la IP del host que tiene permiso para sincronizar la hora del dispositivo.

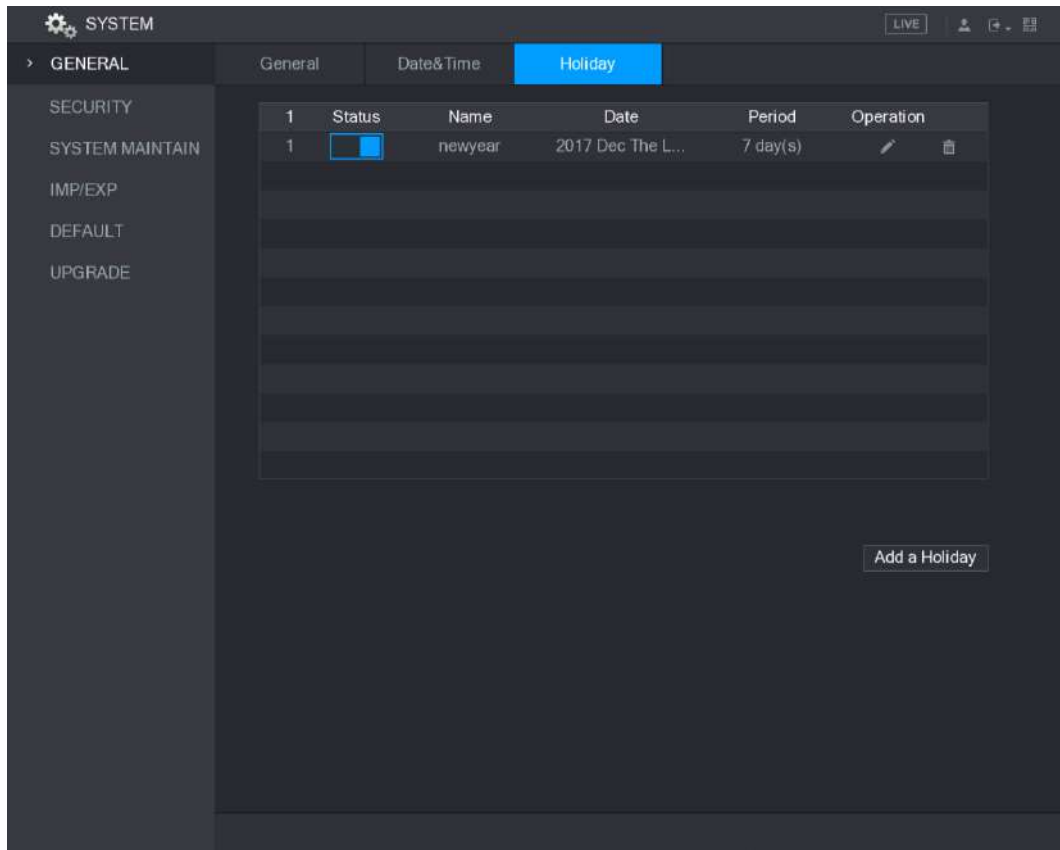
5.20.2.1 Configuración del derecho de acceso

Paso 1 Seleccione **Menú principal**> **SISTEMA**> **SEGURIDAD**> **Derecho de acceso**.

los **Acceso correcto** se muestra la interfaz. Vea la Figura 5-242.



Figura 5-242

Paso 2 Configure los ajustes de los parámetros de seguridad. Consulte la Tabla 5-73.

Parámetro	Descripción
Tipo	En la lista Tipo, puede seleccionar Límites de la lista blanca de red, Límites de la lista negra de la red o Lista blanca de tiempo de Updata.
Habilitar	Habilite la configuración de seguridad.
Dirección de inicio	Ingrese una sola dirección IP o una dirección IP inicial de un segmento de red.
Agregar dirección IP	Hacer clic Agregar dirección IP para agregar una única dirección IP. Ingrese la dirección IP final de
Dirección final	un segmento de red. Hacer clic Agregar segmento de IP para agregar las direcciones IP desde la IP
Agregar segmento de IP	inicial hasta la IP final.  NOTE El sistema admite hasta 64 direcciones IP.

Tabla 5-73

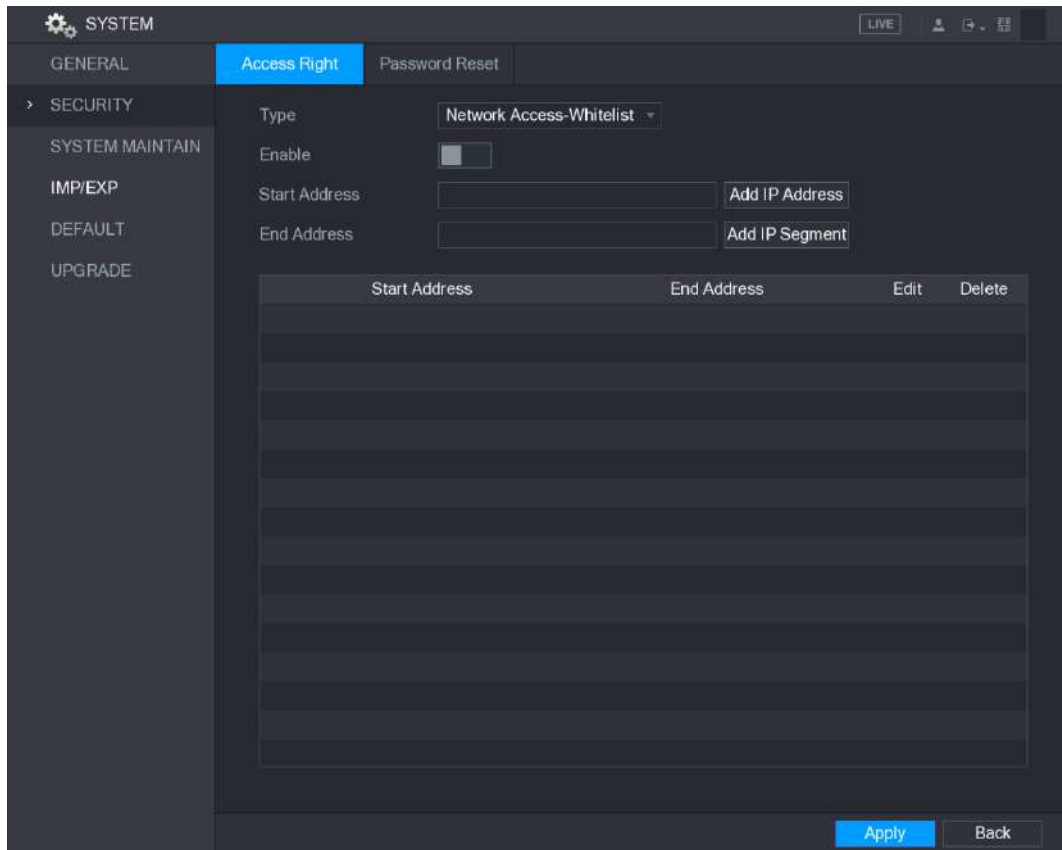
Paso 3 Haga clic en **Aplicar** para completar la configuración.

5.20.2.2 Configuración de los ajustes del servicio del sistema

Puede habilitar o deshabilitar los servicios internos del sistema.

Paso 1 Seleccione **Menú principal > SISTEMA > SEGURIDAD > Servicio del sistema**.

los **Servicio del sistema** se muestra la interfaz. Vea la Figura 5-243.



Figura 5-243

Paso 2 Configure los parámetros. Para obtener más detalles, consulte la Tabla 5-74.

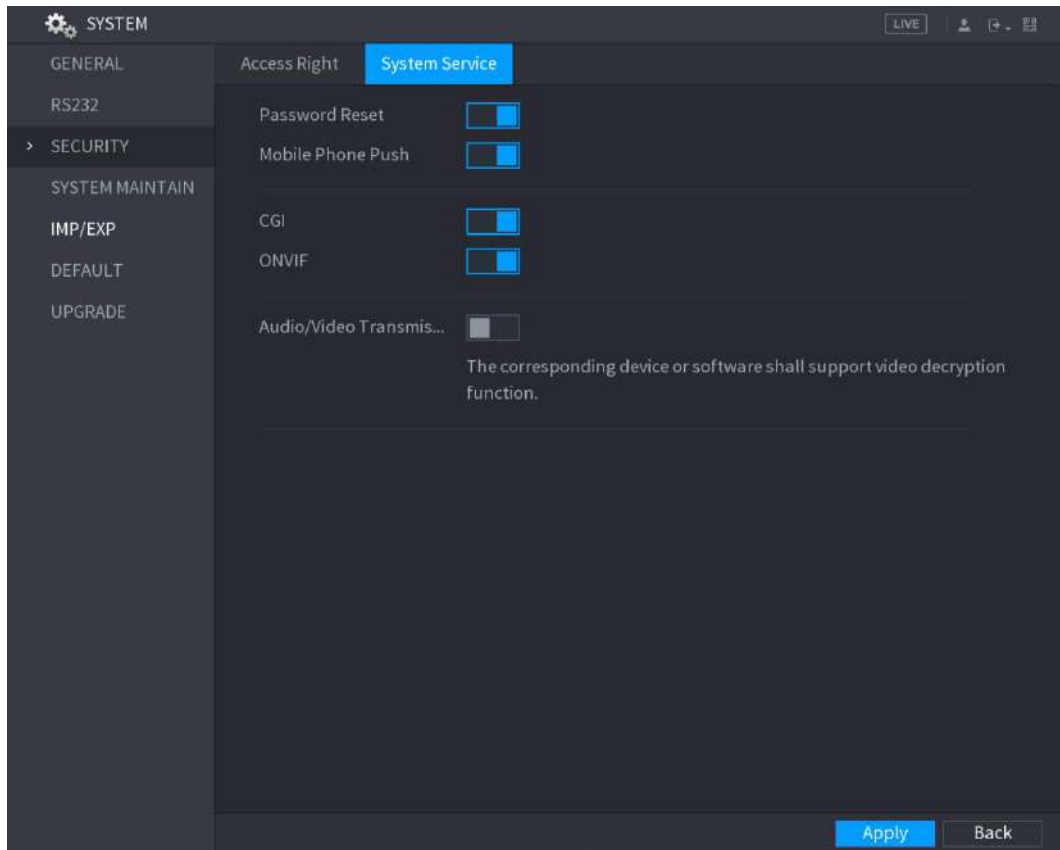

Parámetro	Descripción
Restablecimiento de contraseña	<p>Habilita o deshabilita la función de restablecimiento de contraseña. Está habilitado por defecto.</p> <p> NOTE</p> <p>Si la función de restablecimiento de contraseña está desactivada, puede encontrar la contraseña mediante las preguntas de seguridad. Asegúrese de haber configurado las preguntas de seguridad.</p>
Empuje del teléfono móvil	<p>Si habilita esta función, las instantáneas que son activadas por el evento de alarma en el Dispositivo se pueden enviar al teléfono móvil.</p> <p>Esta función está habilitada por defecto.</p>
CGI	<p>Si esta función está habilitada, los dispositivos remotos se pueden agregar a través del protocolo CGI.</p> <p> NOTE</p> <p>Esta función está habilitada por defecto.</p>
ONVIF	<p>Si esta función está habilitada, los dispositivos remotos se pueden agregar a través del protocolo ONVIF.</p> <p> NOTE</p> <p>Esta función está habilitada por defecto.</p>
Transmisión de audio / video	<p>Habilite o deshabilite el cifrado de transmisión de audio y video. Si está habilitado, asegúrese de que los dispositivos o el software sean compatibles con el descifrado.</p>

Tabla 5-74

5.20.3 Configuración de los ajustes de mantenimiento del sistema

Cuando el dispositivo ha estado funcionando durante mucho tiempo, puede configurar el reinicio automático cuando el dispositivo no está funcionando. También puede configurar el modo de ventilador de la carcasa para reducir el ruido y prolongar la vida útil.

Paso 1 Seleccione **Menú principal > SISTEMA > MANTENIMIENTO DEL SISTEMA**.

los **MANTENIMIENTO DEL SISTEMA** se muestra la interfaz. Vea la Figura 5-244.



Figura 5-244

Paso 2 Configure los ajustes de los parámetros de mantenimiento del sistema. Consulte la Tabla 5-75.

Parámetro	Descripción
Reinicio automático	En el Reinicio automático lista, seleccione la hora de reinicio.
Modo de ventilador de caja	<p>En el Modo de ventilador de caja lista, puede seleccionar Siempre corre o Auto. Si selecciona Auto, el ventilador de la carcasa se detendrá o iniciará de acuerdo con las condiciones externas, como la temperatura del dispositivo.</p> <p> NOTE</p> <p>No todos los modelos admiten esta función y solo es compatible con la interfaz de configuración local.</p>

Tabla 5-75

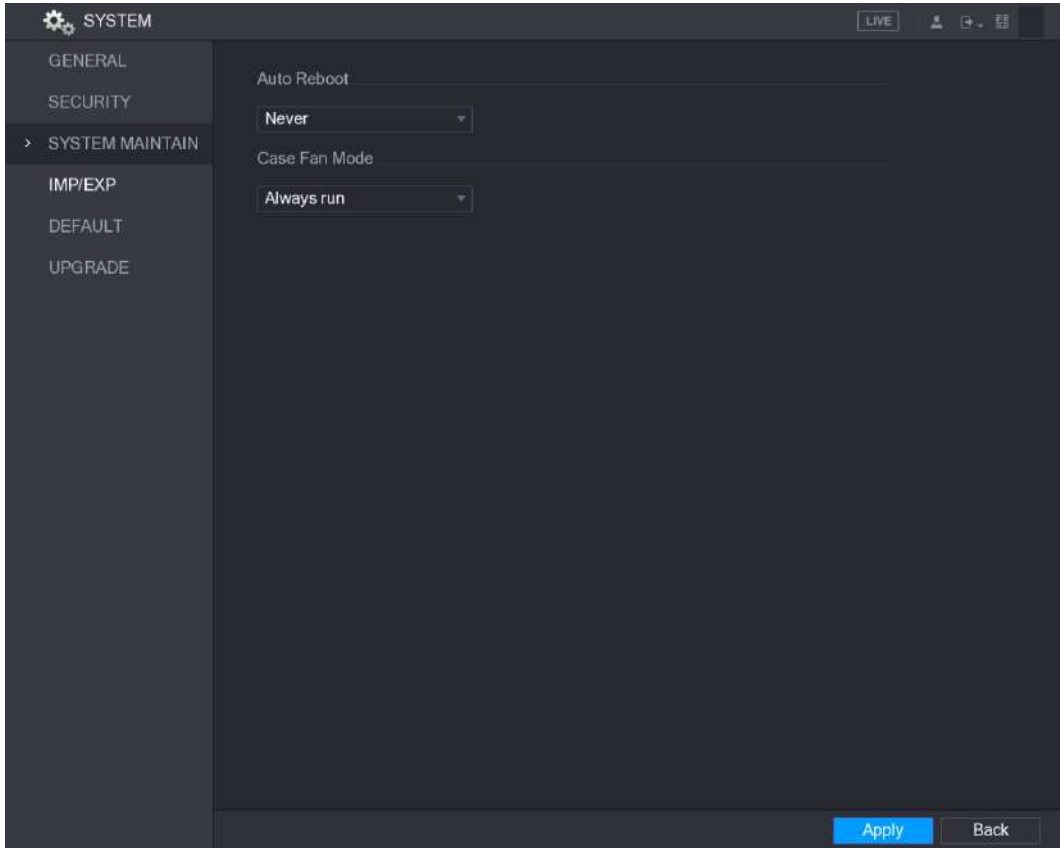
Paso 3 Haga clic en **Aplicar** para completar la configuración.

5.20.4 Exportación e importación de configuraciones del sistema

Puede exportar o importar la configuración del sistema del dispositivo si hay varios dispositivos que requieren la misma configuración.

 **NOTE**

- los **IMP / EXP** La interfaz no se puede abrir si la operación de respaldo está en curso en las otras interfaces.
- Cuando abres el **IMP / EXP** interfaz, el sistema actualiza los dispositivos y establece el directorio actual como el primer directorio raíz.
- Hacer clic **Formato** para formatear el dispositivo de almacenamiento USB.

Exportación de la configuración del sistema

Paso 1 Seleccione **Menú principal> SISTEMA> IMP / EXP**.

los **IMP / EXP** se muestra la interfaz. Vea la Figura 5-245.



Figura 5-245

Paso 2 Inserte un dispositivo de almacenamiento USB en uno de los puertos USB del dispositivo.

Paso 3 Haga clic en **Actualizar** para actualizar la interfaz.

Se muestra el dispositivo de almacenamiento USB conectado. Vea la Figura 5-246.

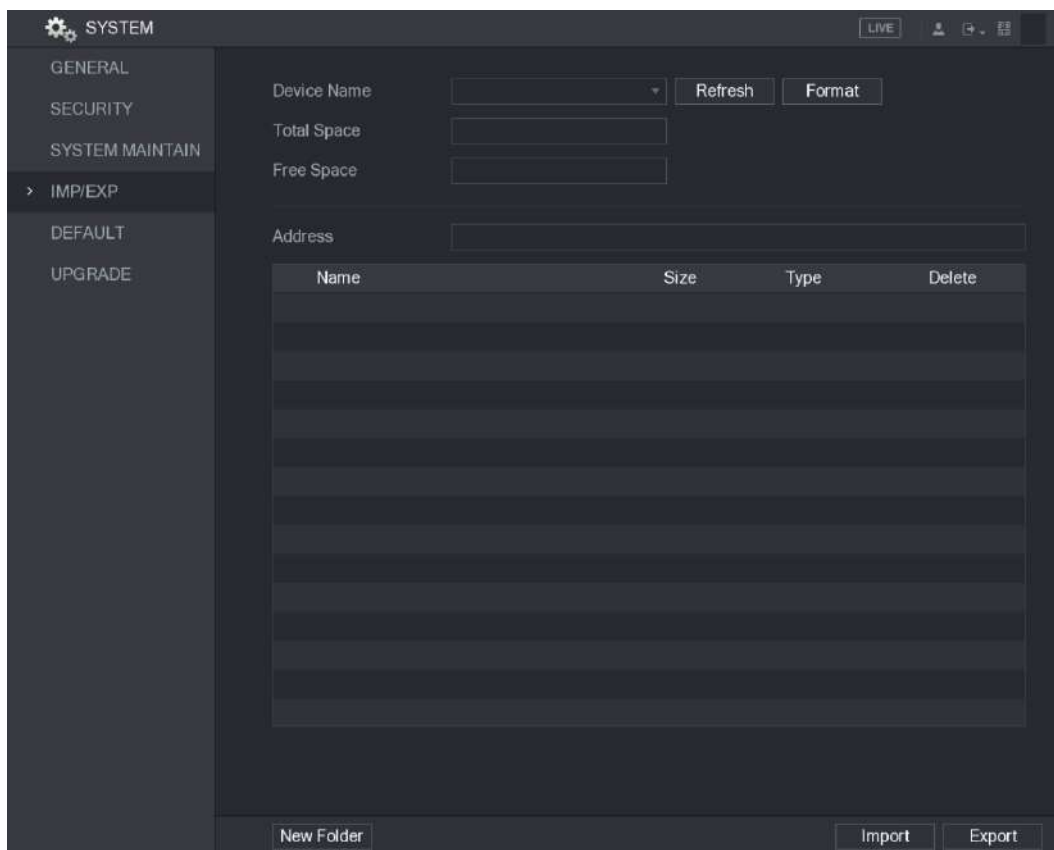

Figura 5-246

Paso 4 Haga clic en **Exportar**.

Hay una carpeta con el estilo de nombre de "Config_ [AAAAMDDhmmss]". Haga doble clic en esta carpeta para ver los archivos de respaldo.

Importación de la configuración del sistema

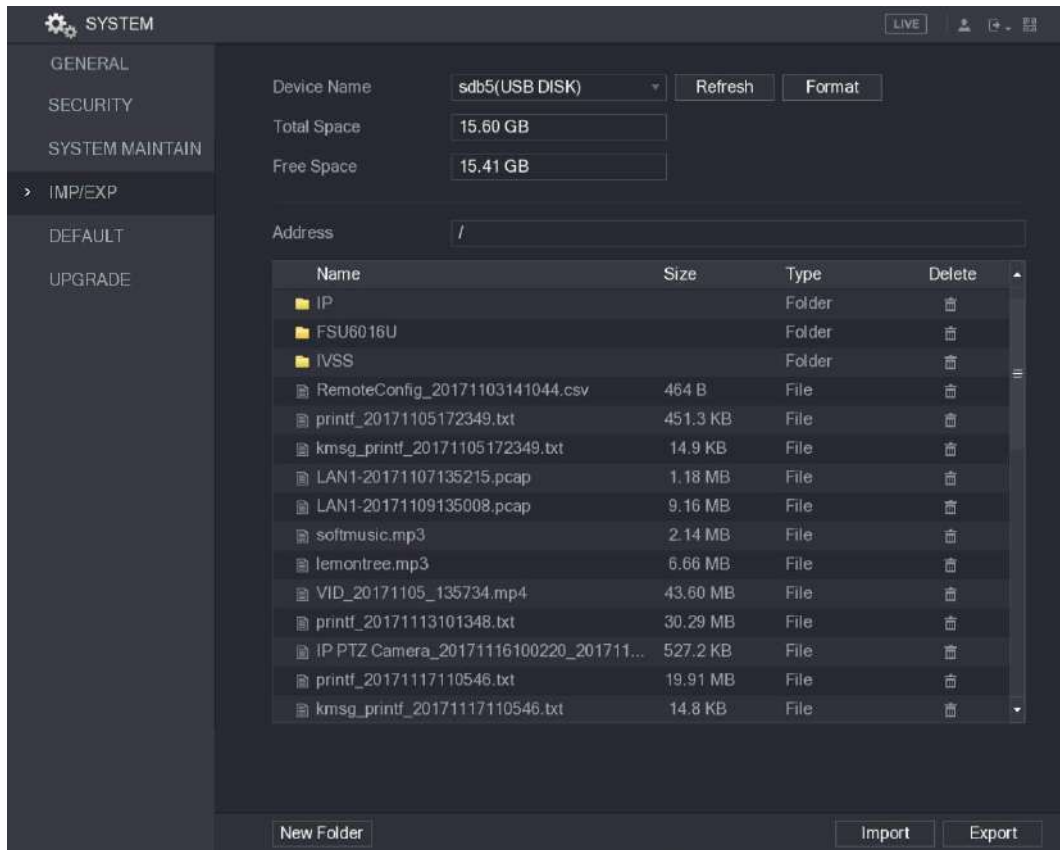
Paso 1 Inserte un dispositivo de almacenamiento USB que contenga los archivos de configuración exportados desde otro dispositivo) en uno de los puertos USB del dispositivo.

Paso 2 Seleccione **Menú principal> SISTEMA> IMP / EXP**.
los **IMP / EXP** se muestra la interfaz. Hacer clic **Actualizar**

Paso 3 para actualizar la interfaz.

Se muestra el dispositivo de almacenamiento USB conectado.

Paso 4 Haga clic en la carpeta de configuración (bajo el estilo de nombre de "Config_ [AAAAMDDhmmss]") que desea importar. Hacer clic **Importar**.

Paso 5

El dispositivo se reiniciará después de que la importación se realice correctamente.

5.20.5 Restauración de la configuración predeterminada



NOTE

Solo la cuenta de administrador admite esta función.

Puede seleccionar la configuración que desea restaurar a los valores predeterminados de fábrica.

Paso 1 Seleccione **Menú principal> SISTEMA> PREDETERMINADO**.

los **DEFECTO** se muestra la interfaz. Vea la Figura 5-247.



Figura 5-247

Paso 2 Restaure la configuración.

- Seleccione la configuración que desea restaurar y luego haga clic en **Aplicar**. El sistema comienza a restaurar la configuración seleccionada.
- Hacer clic **Predeterminado de fábrica**, y luego haga clic en **OKAY**. El sistema comienza a restaurar la configuración completa.

5.20.6 Actualización del dispositivo

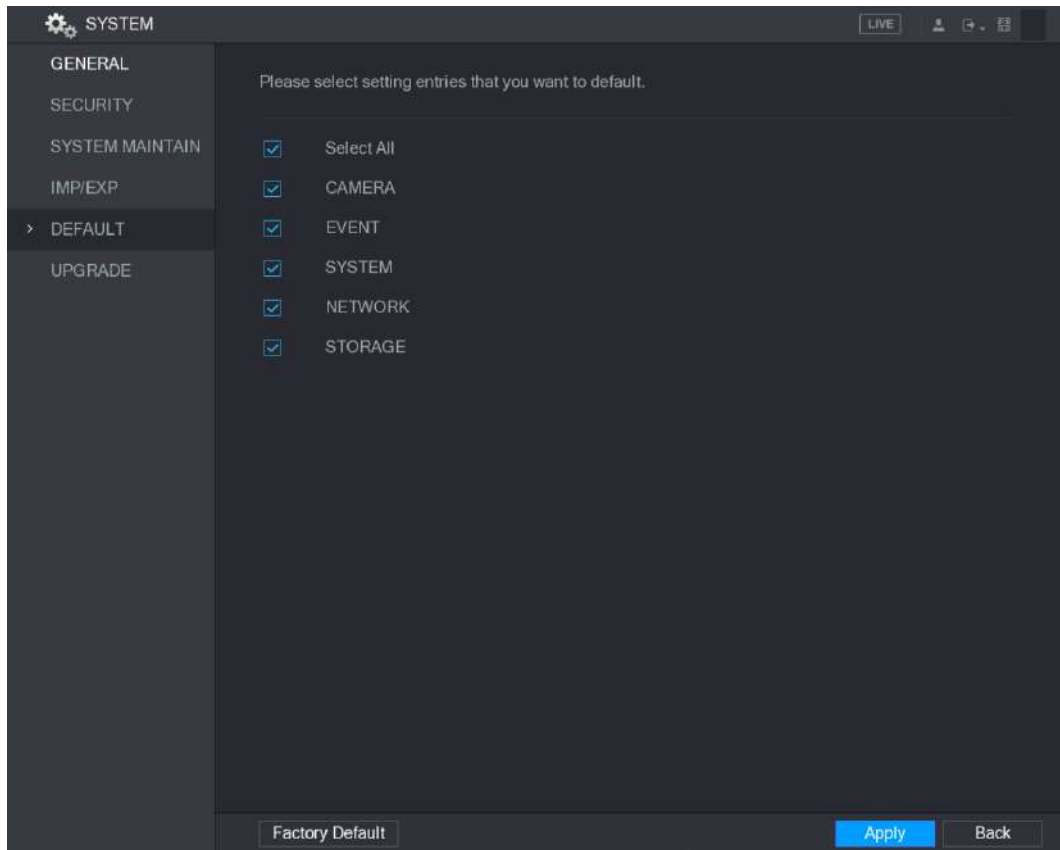
5.20.6.1 Actualización de archivo

Paso 1 Inserte un dispositivo de almacenamiento USB que contenga los archivos de actualización en el puerto USB del Dispositivo.

Paso 2 Seleccione **Menú principal> SISTEMA> ACTUALIZAR**.

los **POTENCIAR** se muestra la interfaz. Vea la Figura 5-248.



Figura 5-248

Paso 3 Haga clic en **Actualización de sistema**.

los **Actualización de sistema** se muestra la interfaz. Vea la Figura 5-249.

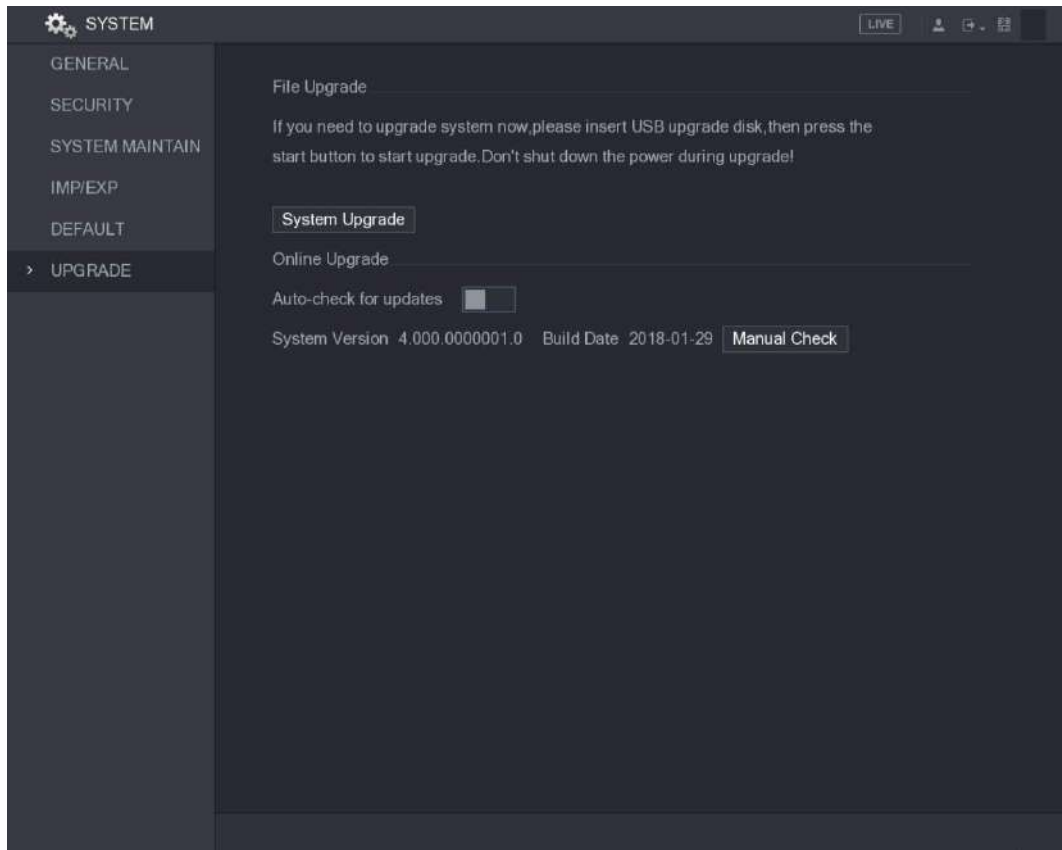

Figura 5-249

Paso 4 Haga clic en el archivo que desea actualizar.

El archivo seleccionado se muestra en la **Actualizar archivo** caja.

Paso 5 Haga clic en **Comienzo**.

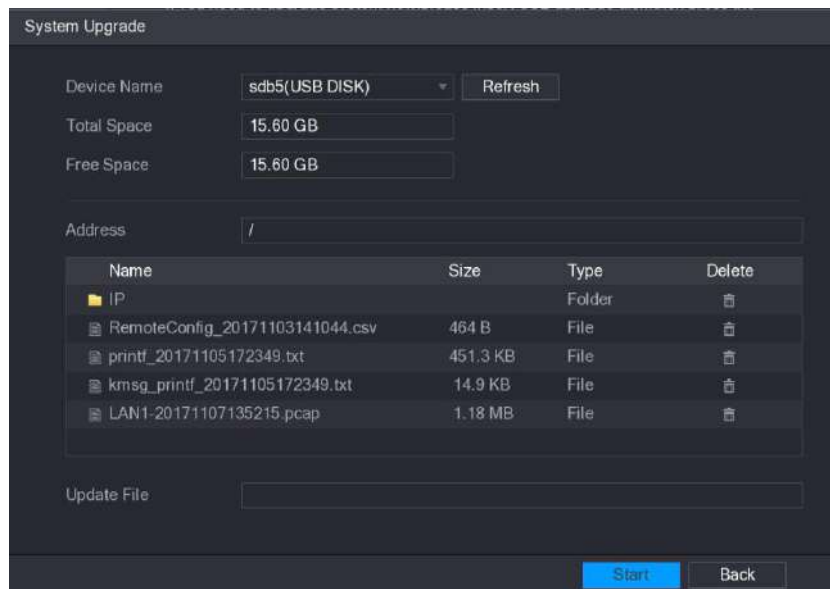
5.20.6.2 Realización de actualización en línea

Cuando el dispositivo está conectado a Internet, puede utilizar la función de actualización en línea para actualizar el sistema.

Antes de utilizar esta función, debe comprobar si hay alguna versión nueva mediante comprobación automática o comprobación manual.

- Verificación automática: el dispositivo verifica si hay alguna versión nueva disponible a intervalos. Verificación manual: realice
- una verificación en tiempo real si hay alguna versión nueva disponible.



CAUTION

Asegúrese de que la fuente de alimentación y la conexión de red sean correctas durante la actualización; de lo contrario, la actualización podría fallar.

Paso 1 Seleccione **Menú principal**> **SISTEMA**> **ACTUALIZAR**.

los **POTENCIAR** se muestra la interfaz. Vea la Figura 5-250.



Figura 5-250

Paso 2 Compruebe si hay alguna versión nueva disponible.

- Verificación automática: habilite la verificación automática de
- actualizaciones. Verificación manual: haga clic en Verificación manual.

El sistema comienza a verificar las nuevas versiones. Una vez completada la verificación, se muestra el resultado de la verificación.

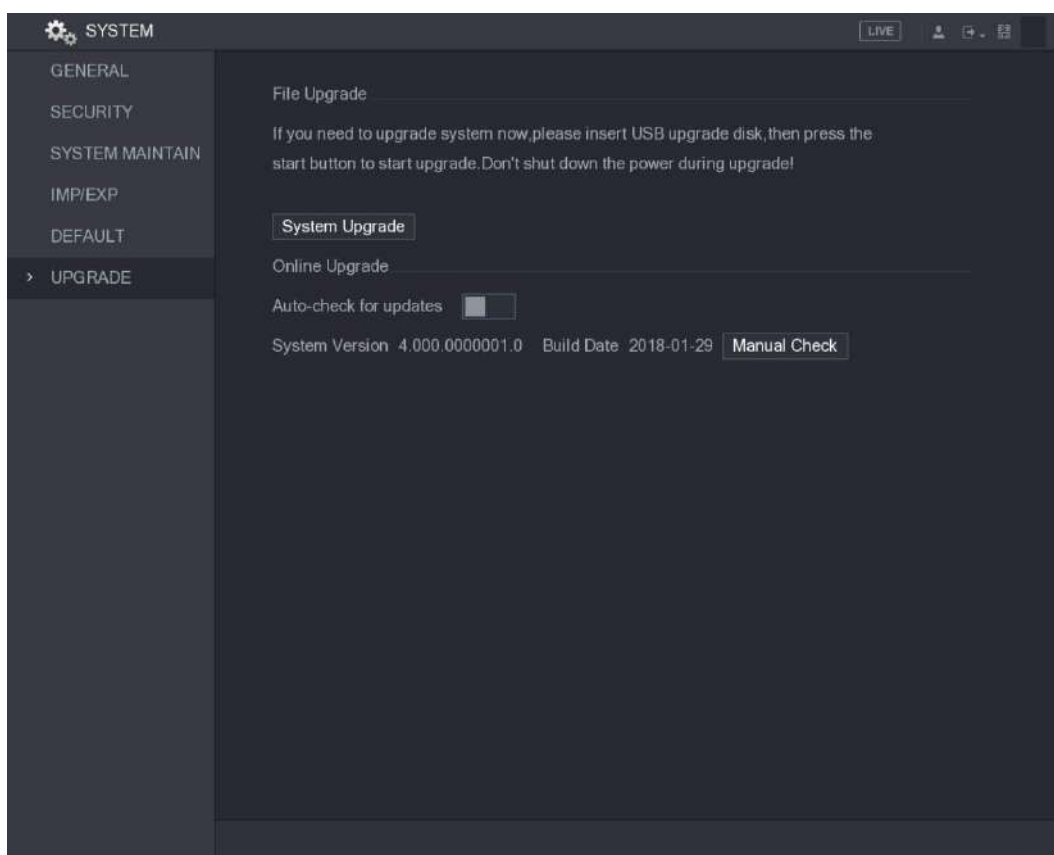
- Si se muestra el texto "Es la última versión", no es necesario que realice la actualización.
- Si el texto indica que hay una nueva versión, vaya al paso 3. Consulte la Figura 5-251.



Figura 5-251

Paso 3 Haga clic en **Actualizar ahora**.

5.20.6.3 Actualización de Uboot

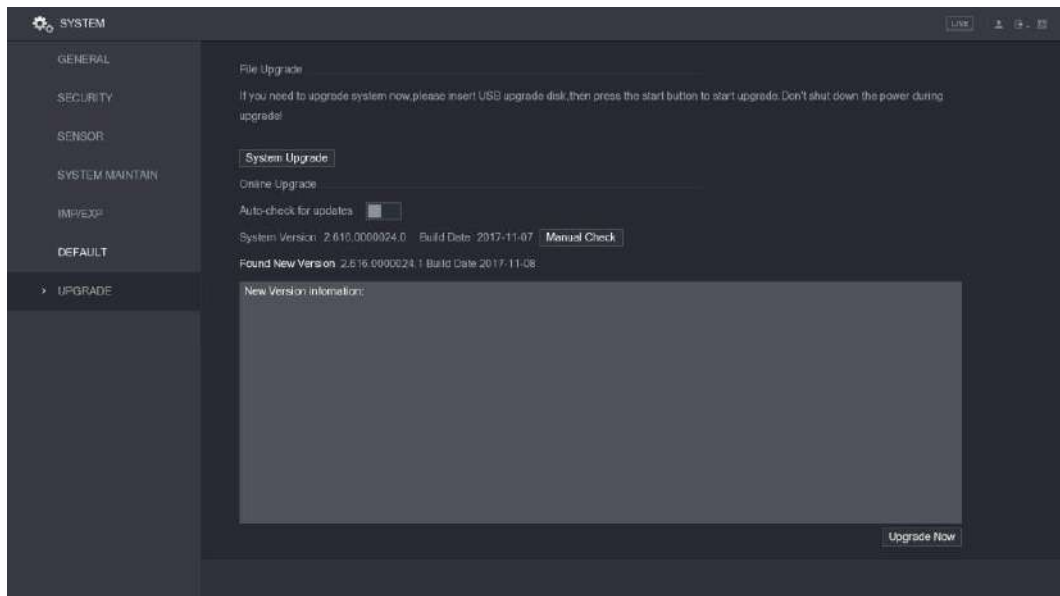

CAUTION

- En el directorio raíz del dispositivo de almacenamiento USB, debe haber un archivo "u-boot.bin.img" y un archivo "update.img" guardados, y el dispositivo de almacenamiento USB debe estar en formato FAT32. Asegúrese de que el dispositivo de almacenamiento USB esté insertado; de lo contrario, no se puede realizar la actualización.

Al iniciar el dispositivo, el sistema verifica automáticamente si hay un dispositivo de almacenamiento USB conectado y si hay algún archivo de actualización, y en caso afirmativo y el resultado de la verificación del archivo de actualización es correcto, el sistema se actualizará automáticamente. La actualización de Uboot puede evitar la situación de tener que actualizar a través de + TFTP cuando el dispositivo está detenido.

5.21 Visualización de información

Puede ver información como la información de registro, la información del disco duro y los detalles de la versión

5.21.1 Ver detalles de la versión

Puede ver los detalles de la versión, como el modelo del dispositivo, la versión del sistema y la fecha de compilación.

Seleccione **Menú principal > INFO > VERSIÓN**, la **VERSIÓN** se muestra la interfaz. Vea la Figura 5-252.



Figura 5-252

5.21.2 Visualización de la información del registro

Puede ver y buscar la información del registro.

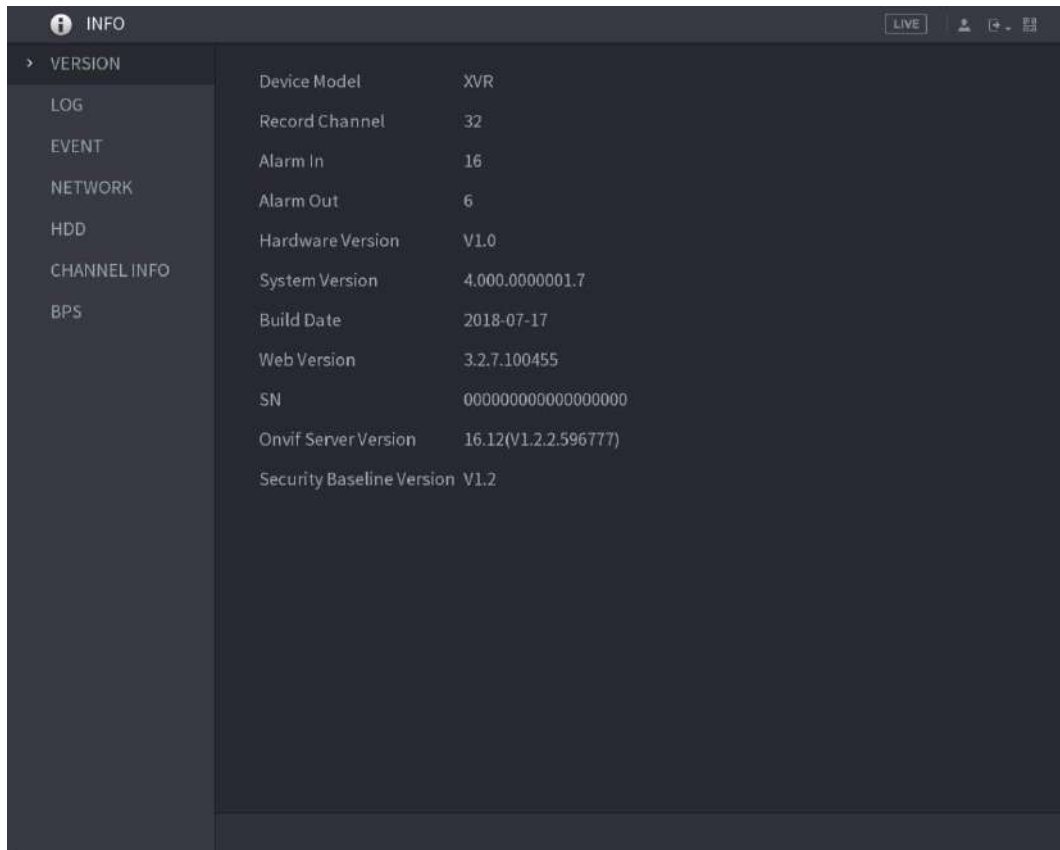

NOTE

- Si no hay un disco duro instalado, el sistema puede guardar hasta 10,000 registros.
- Si hay un disco duro instalado y se ha formateado, el sistema puede guardar hasta 500.000 registros. Si hay un disco duro instalado, los registros sobre las operaciones del sistema se guardan en la memoria del dispositivo y otros tipos de registros se guardan en el disco duro. Si no hay ningún disco duro instalado, los otros tipos de registros también se guardan en la memoria del dispositivo.
- Al formatear el disco duro, los registros no se perderán. Sin embargo, si extrae el disco duro del dispositivo, es posible que se pierdan los registros.

Paso 1 Seleccione **Menú principal**> **INFO**> **REGISTRO**.

los **INICIAR SESIÓN** se muestra la interfaz. Vea la Figura 5-253.



Figura 5-253

Paso 2 En el **Tipo** lista, seleccione el tipo de registro que desea ver (**Sistema, configuración, almacenamiento, Registro, Cuenta, Borrar, Reproducción, y Conexión**) o seleccione **Todas** para ver todos los registros.

Paso 3 En el **Hora de inicio** caja y **Hora de finalización** , ingrese el período de tiempo para buscar, y luego hacer clic **Buscar**.

Se muestran los resultados de la búsqueda. Vea la Figura 5-254.

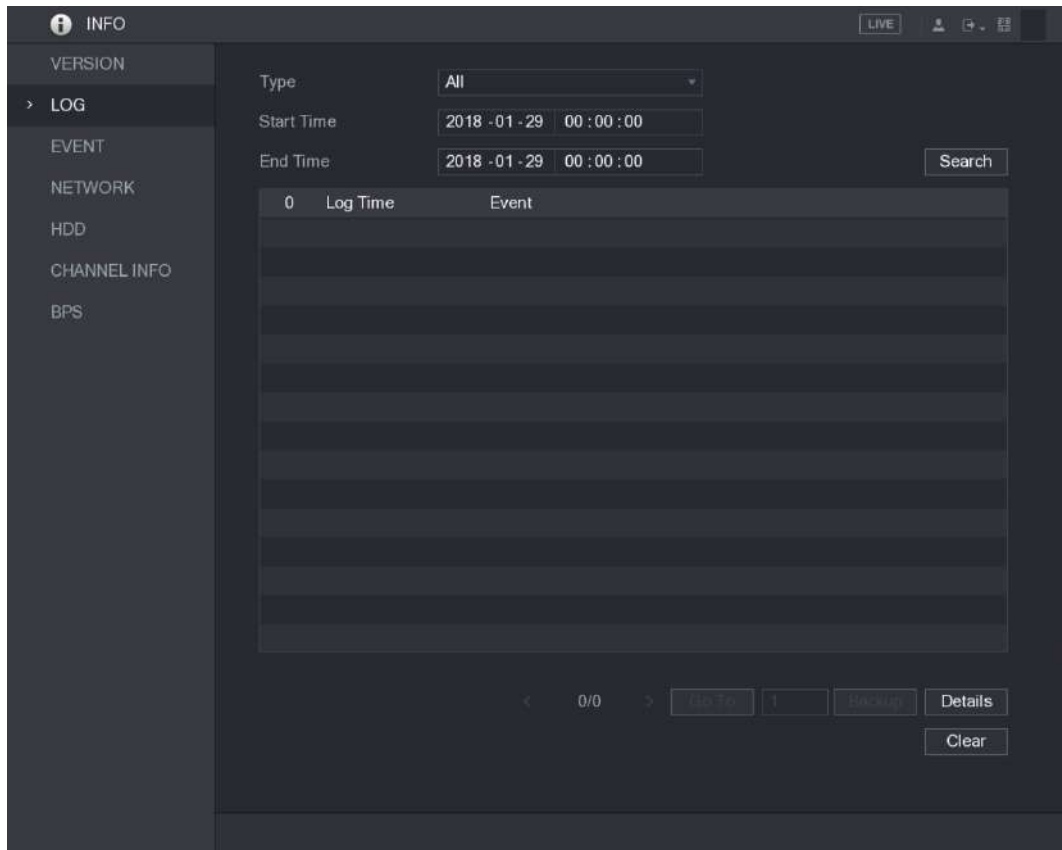
The screenshot shows a web interface with a sidebar menu on the left containing: INFO, VERSION, LOG, EVENT, NETWORK, HDD, CHANNEL INFO, and BPS. The main area displays event logs with the following data:

Log ID	Log Time	Event
25	2018-01-30 14:51:11	Save <NETWORK> config!
26	2018-01-30 14:51:21	HDD Amount<1>, Current Working HDD...
27	2018-01-30 14:51:22	Save <P2P> config!
28	2018-01-30 14:51:22	Save <P2P> config!
29	2018-01-30 14:51:31	Save <PIR Alarm> config!
30	2018-01-30 14:51:56	S.M.A.R.T INFO
31	2018-01-30 14:51:56	S.M.A.R.T INFO
32	2018-01-30 14:52:31	Add Group<admin>
33	2018-01-30 14:52:31	Add Group<user>
34	2018-01-30 14:52:31	Add User<Onvif:admin>
35	2018-01-30 14:52:31	User logged in.<admin>
36	2018-01-30 14:52:35	Save <GENERAL> config!
37	2018-01-30 14:52:36	Save <NETWORK> config!
38	2018-01-30 14:52:39	Save <GENERAL> config!
39	2018-01-30 14:53:10	User logged in.<127.0.0.1>

At the bottom of the log list, there are navigation controls: '< 1/1 >' and buttons for 'Go To', 'Backup', 'Details', and 'Clear'.

Figura 5-254



NOTE

- Hacer clic **Detalles** o haga doble clic en el registro que desea ver, **Información detallada** se muestra la interfaz. Hacer clic **Siguiente** o **Anterior** para ver más información de registro.
- Hacer clic **Apoyo** para hacer una copia de seguridad de los registros en el dispositivo de almacenamiento
- USB. Hacer clic **Claro** para eliminar todos los registros.

5.21.3 Visualización de información de eventos

Puede ver la información de eventos del dispositivo y el canal. Seleccione **Menú principal> INFO> EVENTO**, la **EVENTO** se muestra la interfaz. Vea la Figura 5-255.





Figura 5-256

Para bloquear a un usuario en línea, haga clic en  y luego ingrese la hora en la que desea bloquear a este usuario. los

El valor máximo que puede establecer es 65535.

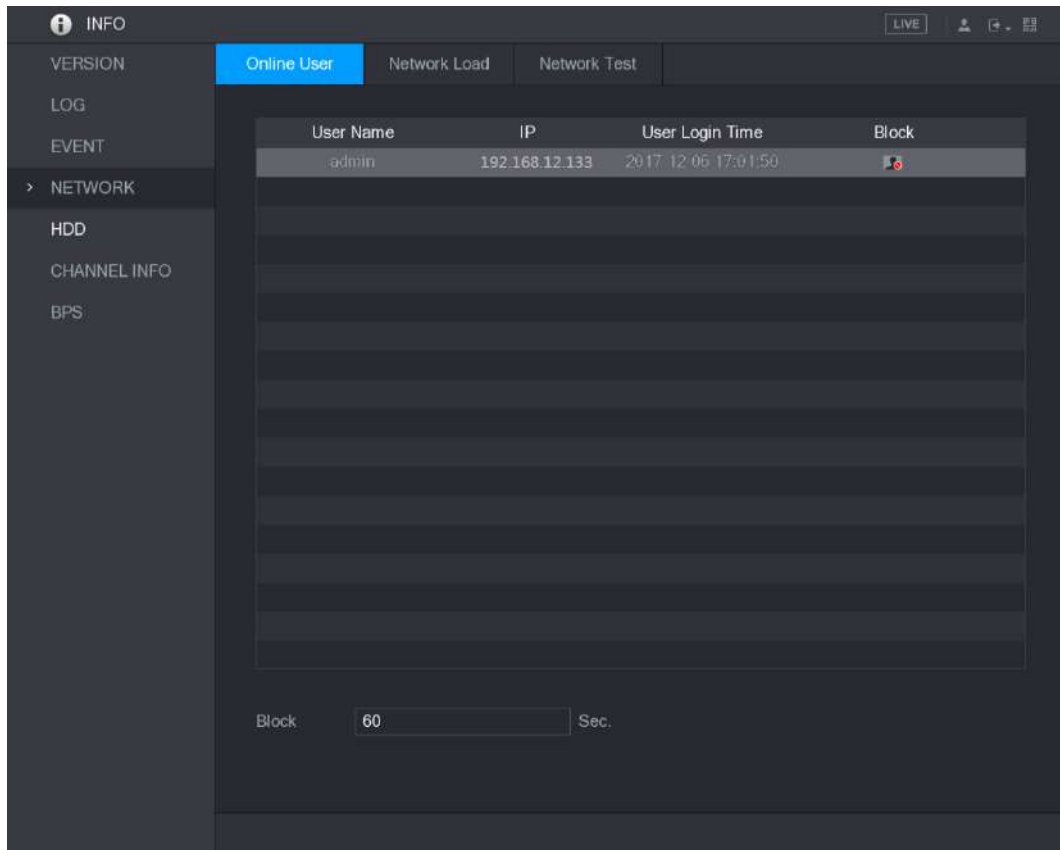
El sistema detecta cada 5 segundos para verificar si hay algún usuario agregado o eliminado, y actualiza la lista de usuarios oportunamente.

5.21.4.2 Visualización de la carga de red

Carga de la red significa el flujo de datos que mide la capacidad de transmisión. Puede ver información como la velocidad de recepción de datos y la velocidad de envío.

Paso 1 Seleccione **Menú principal**> **INFO**> **RED**> **Carga de red**.

los **Carga de red** se muestra la interfaz. Vea la Figura 5-257.



Figura 5-257

Paso 2 Haga clic en el nombre de la LAN que desea ver, por ejemplo, LAN1.

El sistema muestra la información de la velocidad de envío de datos y la velocidad de recepción.

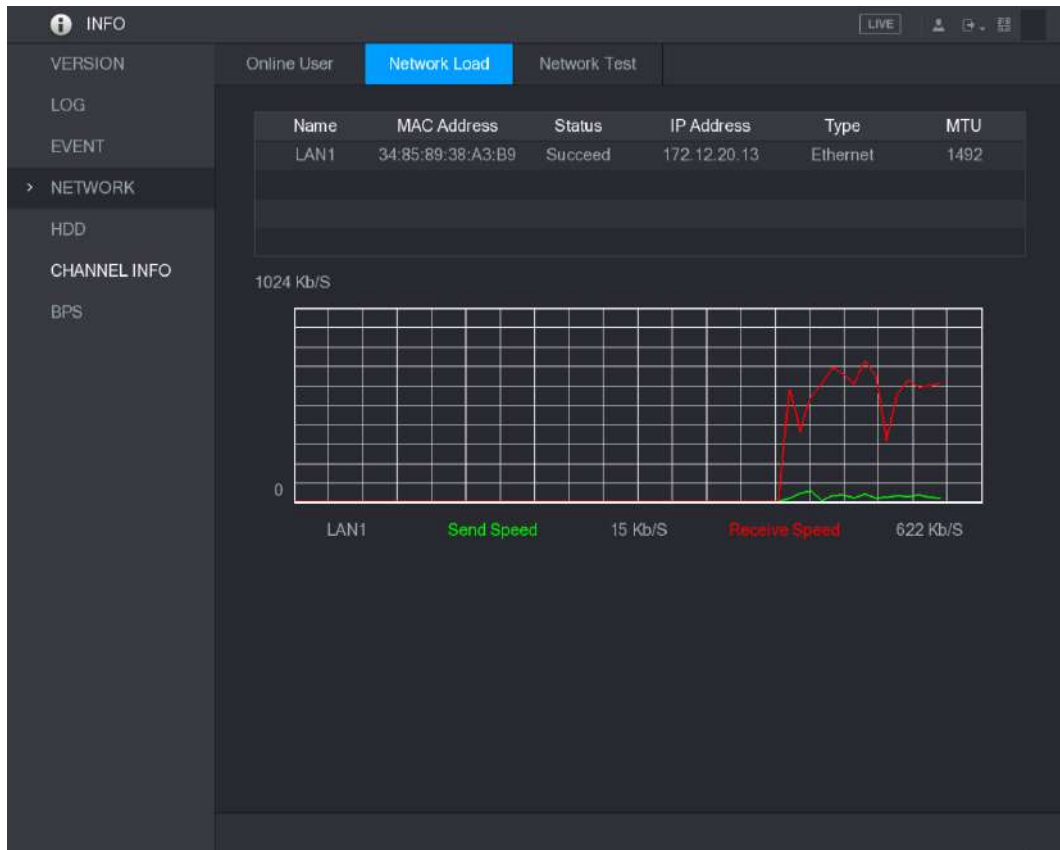

NOTE

- La pantalla predeterminada es carga LAN1.
- Solo se puede mostrar una carga LAN a la vez.

5.21.5 Visualización de información del disco duro

Puede ver la cantidad de HDD, el tipo de HDD, el espacio total, el espacio libre, el estado y la información SMART.

Seleccione **Menú principal**> **INFO**> **HDD**, la **HDD** se muestra la interfaz. Vea la Figura 5-258.



Figura 5-258

Parámetro	Descripción
No.	Indica el número del HDD actualmente conectado. El asterisco (*) significa el disco duro que funciona actualmente.
Nombre del dispositivo	Indica el nombre del disco duro.
Posición física	Indica la posición de instalación del HDD. Indica el
Tipo	tipo de HDD.
Espacio total	Indica la capacidad total de HDD. Indica la
Espacio libre	capacidad utilizable de HDD.
Estado	Indica el estado del HDD para mostrar si está funcionando normalmente. Vea los
INTELIGENTE	informes SMART de la detección de HDD.

Tabla 5-76

5.21.6 Visualización de la información del canal

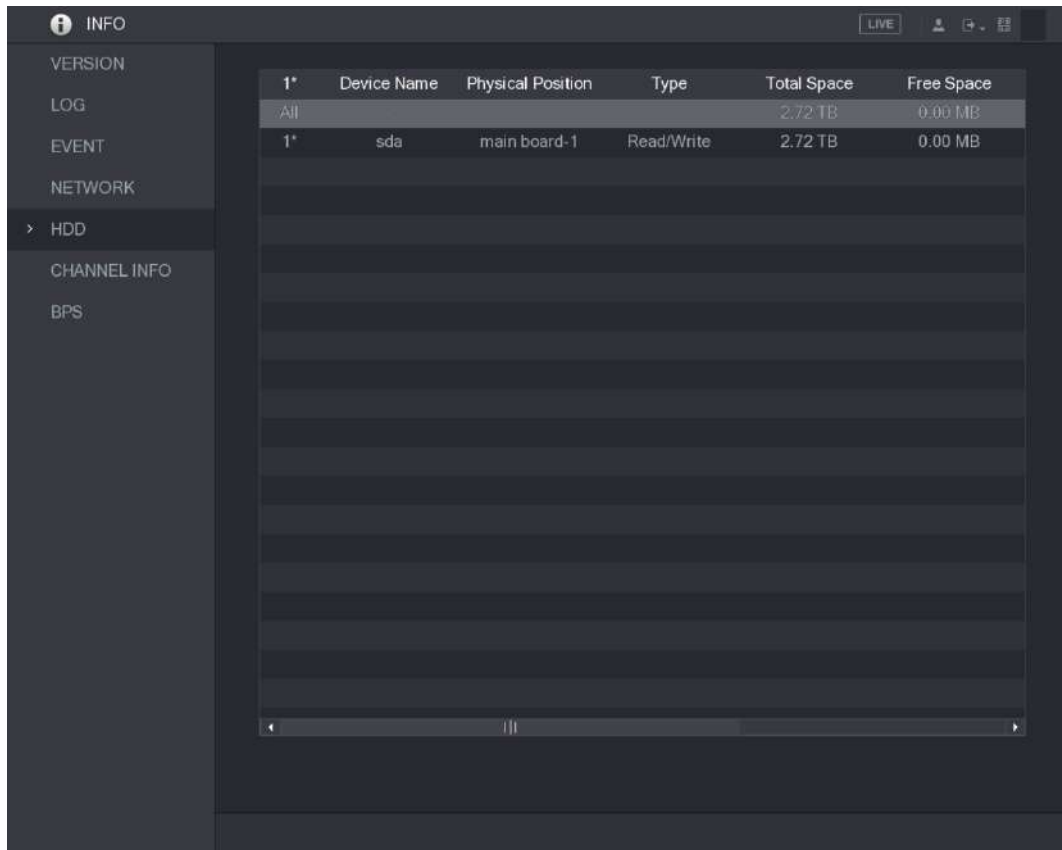
Puede ver la información de la cámara conectada a cada canal.

Seleccione **Menú principal > INFO > INFO CANAL**, la **INFO CANAL** se muestra la interfaz. Vea la Figura 5-259.



Figura 5-259

5.21.7 Visualización de la información del flujo de datos

Puede ver la velocidad de transmisión de datos en tiempo real y la resolución de cada canal. Seleccione **Menú principal>**

INFO> BPS, la **BPS** se muestra la interfaz. Vea la Figura 5-260.

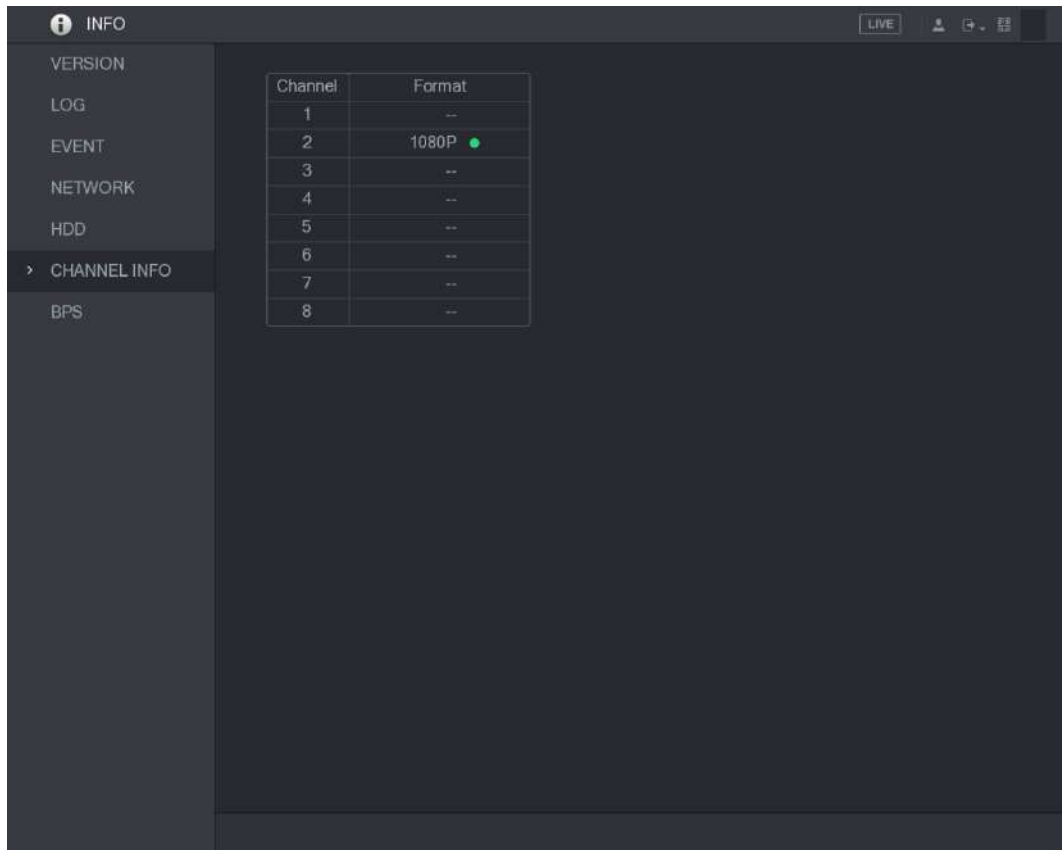

Figura 5-260

5.21.8 Visualización de información de PoC

 **NOTE**

No todos los modelos admiten esta función.

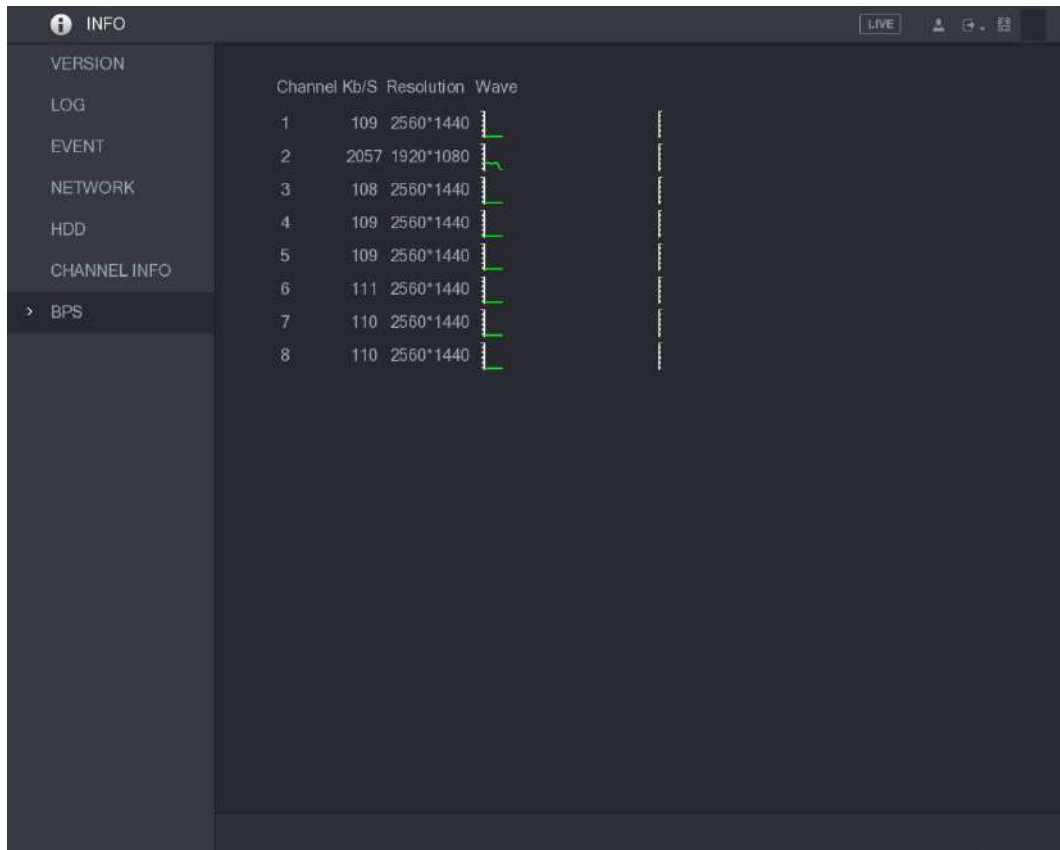
Puede ver la información sobre la cámara PoC, como la cantidad, el modo y el consumo de energía.

Seleccione **Menú principal**> **INFO**> **INFO PoC**, la **INFO PoC** se muestra la interfaz. Vea la Figura 5-261.





Figura 5-261

Parámetro	Descripción
AF	La potencia máxima de la cámara PoC es de 6 W. La potencia
A	máxima de la cámara PoC es de 12 W. Cámara sin PoC o no
--	hay cámara conectada.

Tabla 5-77

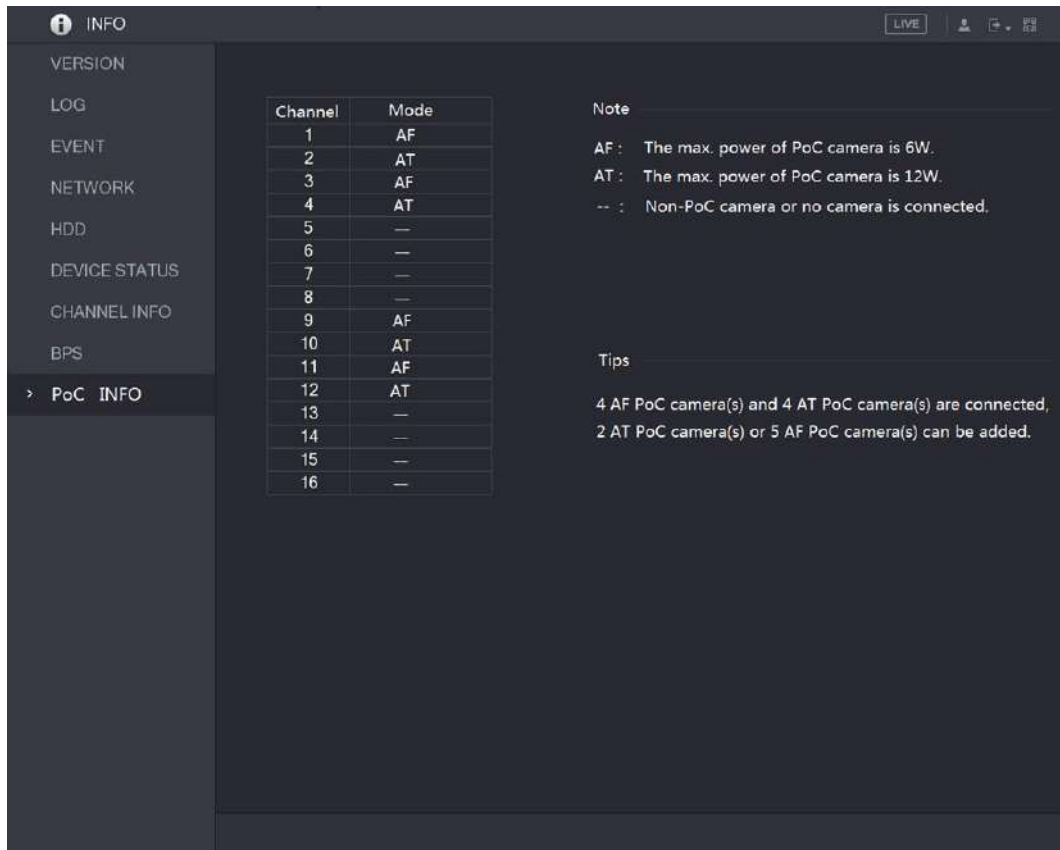
5.22 Cerrar sesión en el dispositivo

En la parte superior derecha de la interfaz del menú principal o en cualquier interfaz después de haber ingresado

Menú, haga clic en 

- Seleccione **Cerrar sesión**, cerrará la sesión del dispositivo.
- Seleccione **Reiniciar**, se reiniciará el dispositivo. Seleccione **Apagar**, el dispositivo se apagará.

6 Operaciones web



NOTE

- Las interfaces del Manual se utilizan para presentar las operaciones y solo como referencia. La interfaz real puede ser diferente dependiendo del modelo que compró. Si hay inconsistencia entre el Manual y el producto real, prevalecerá el producto real. El Manual es un documento general para presentar el producto, por lo que es posible que algunas
- funciones descritas para el Dispositivo en el Manual no se apliquen al modelo que compró. Además de la Web, puede utilizar nuestro Smart PSS para iniciar sesión en el dispositivo. Para obtener información detallada, consulte el manual del
- usuario de Smart PSS.

6.1 Conexión a la red



NOTE

- La IP predeterminada de fábrica del dispositivo es 192.168.1.108.
- El dispositivo admite el monitoreo en diferentes navegadores como Safari, fire fox, Google en Apple PC para realizar funciones como monitoreo multicanal, control PTZ y configuraciones de parámetros del dispositivo.

Paso 1 Verifique que el dispositivo se haya conectado a la red.

Paso 2 Configure la dirección IP, la máscara de subred y la puerta de enlace para la PC y el dispositivo. por

detalles sobre la configuración de red del dispositivo, consulte "5.1.4.4 Configuración de la configuración de red".

Paso 3 En su PC, verifique la conexión de red del Dispositivo usando "ping ***.***.***.***".

Por lo general, el valor de retorno de TTL es 255.

6.2 Iniciar sesión en la Web

Paso 1 Abra el navegador IE, ingrese la dirección IP del dispositivo y luego presione Enter.

Se muestra el cuadro de diálogo Iniciar sesión en. Vea la Figura 6-1.





Figura 6-1

Paso 2 Introduzca el nombre de usuario y la contraseña.

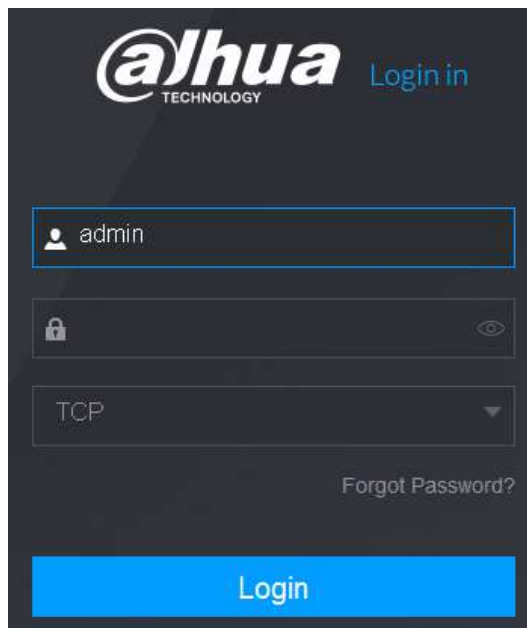

NOTE

- La cuenta de administrador predeterminada es **administración**. La contraseña es la que se configuró durante la configuración inicial. Para proteger su cuenta, se recomienda mantener la contraseña correctamente y cambiarla con regularidad.
- Hacer clic  para mostrar la contraseña.
- Si olvida la contraseña, haga clic en **¿Se te olvidó tu contraseña?** para restablecer la contraseña. Para obtener detalles sobre cómo restablecer la contraseña, consulte "6.3 Restablecimiento de la contraseña".

Paso 3 Haga clic en **Iniciar sesión**.

6.3 Restablecimiento de contraseña

Puede restablecer la contraseña mediante los siguientes métodos cuando olvide la contraseña de la cuenta de administrador.

- Si la función de restablecimiento de contraseña está habilitada, puede utilizar el teléfono móvil para escanear el código QR en la interfaz local o en la interfaz web para restablecer la contraseña.
- Si la función de restablecimiento de contraseña está deshabilitada, el sistema le indica que la función de restablecimiento de contraseña está deshabilitada. Para restablecer la contraseña, intente cualquiera de las siguientes formas:
 - Inicie sesión en la web con otra cuenta de usuario para habilitar la función de restablecimiento de contraseña. Vaya a la interfaz local
 - para restablecer la contraseña. Para obtener más información, consulte "5.1.3 Restablecimiento de contraseña".

Paso 1 Inicie sesión en la web del dispositivo.

Se muestra el cuadro de diálogo Iniciar sesión en. Vea la Figura 6-2.



Figura 6-2

Paso 2 Haga clic en **¿Se te olvidó tu contraseña?**

los **Restablecer la contraseña** se muestra la interfaz. Vea la Figura 6-4.

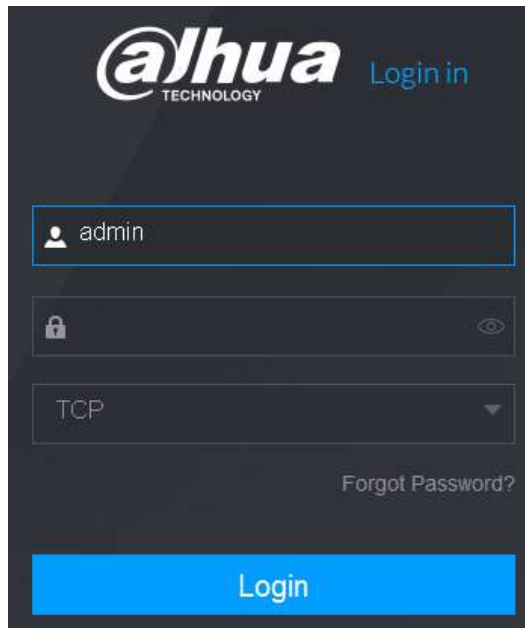

Figura 6-3

Paso 3 Haga clic en **OKAY**.

Se muestra la interfaz de tipo de reinicio. Vea la Figura 6-4.

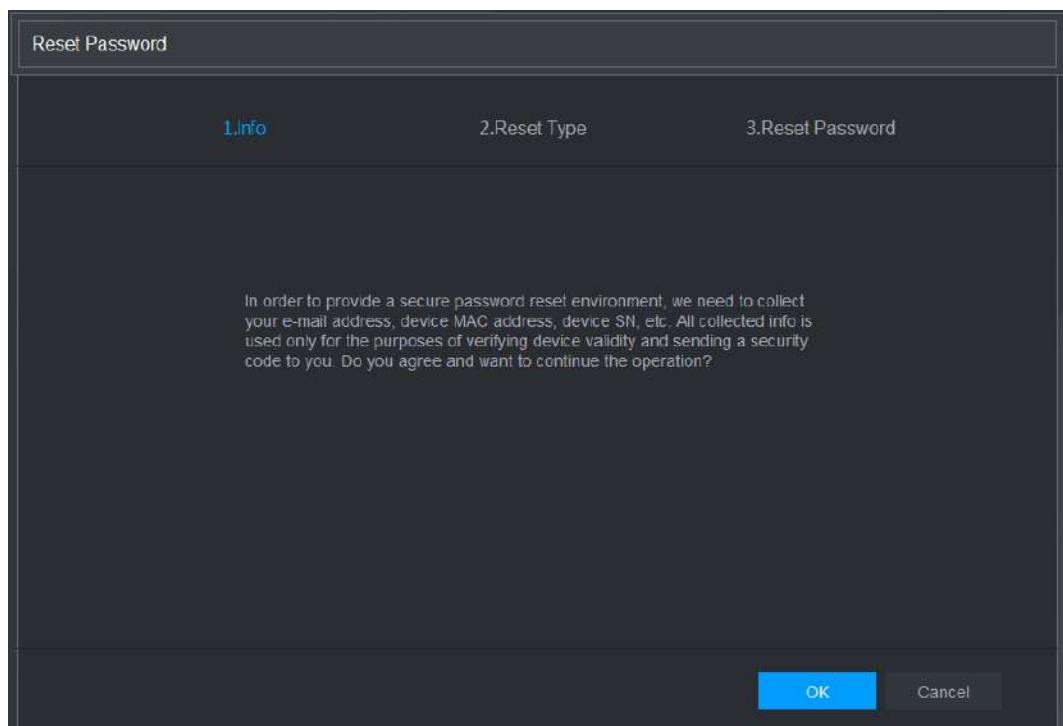

Figura 6-4

Paso 4 Siga las instrucciones en pantalla para escanear el código QR y obtener el código de seguridad.

CAUTION

- Puede obtener el código de seguridad dos veces escaneando el mismo código QR. Si necesita volver a obtener el código de seguridad, actualice la interfaz.
- Utilice el código de seguridad recibido en su casilla de correo electrónico para restablecer la contraseña dentro de las 24 horas; de lo contrario, el código de seguridad no será válido.
- Si ingresa un código de seguridad incorrecto hasta cinco veces, el código de seguridad se bloqueará durante cinco minutos. Después de cinco minutos, puede continuar usando este código de seguridad.

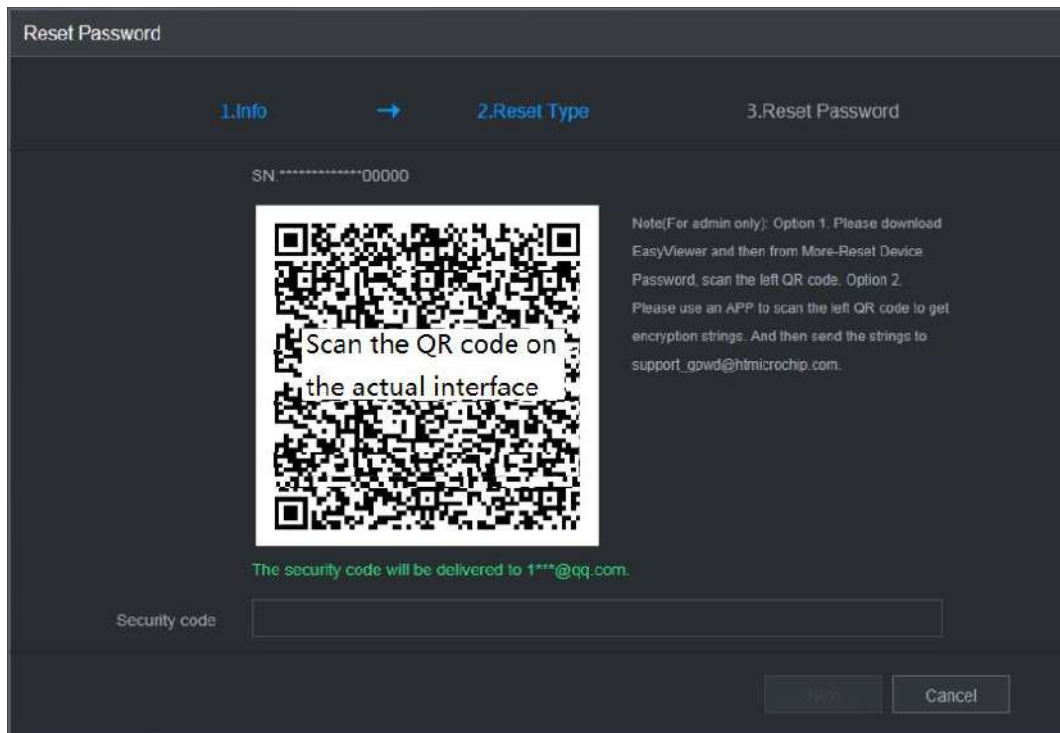
Paso 5 En el **Código de seguridad** , ingrese el código de seguridad recibido en su casilla de correo electrónico reservada.

Paso 6 Haga clic en **Próximo**.

Se muestra la nueva interfaz de restablecimiento de contraseña. Vea la Figura 6-5

Reset Password

1.Reset Type → 2.Reset the password

User Name admin

Password [.....]

Confirm Password [.....]

Cancel Save

Figura 6-5

Paso 7 En el **Contraseña** , ingrese la nueva contraseña y vuelva a ingresarla en el **Confirmar**

Contraseña caja.



NOTE

La nueva contraseña se puede establecer de 8 a 32 caracteres y contiene al menos dos tipos de números, letras y caracteres especiales (excluyendo '"', '"', ';', ':', 'y' & ").

Paso 8 Haga clic en **Salvar**. Se inicia el restablecimiento de la contraseña.

Una vez completado el restablecimiento, se muestra un mensaje emergente para indicar el resultado y verá que se muestra la interfaz de inicio de sesión. Luego, puede usar la nueva contraseña para iniciar sesión en la web.

6.4 Presentación del menú principal web

Una vez que haya iniciado sesión en la Web, se mostrará el menú principal. Vea la Figura 6-6. Para operaciones detalladas, puede consultar "5 configuraciones locales".



Figura 6-6

No.	Icono	Descripción
1		Incluye un menú de configuración a través del cual puede configurar la cámara, la configuración de red, la configuración de almacenamiento, la configuración del sistema, la configuración de la cuenta y ver información.
2	Ninguna	Muestra la fecha y hora del sistema.
3		Cuando apuntas a , se muestra la cuenta de usuario actual.
4		Hacer clic , Seleccione Cerrar sesión , reiniciar , o Apagar de acuerdo a su actual situación.
5		Muestra Cliente de teléfono celular y Dispositivo SN Código QR. <ul style="list-style-type: none"> Cliente de teléfono celular: use su teléfono móvil para escanear el código QR para agregar el dispositivo al cliente de teléfono celular, y luego puede comenzar a acceder al dispositivo desde su teléfono celular. Device SN: obtenga el Device SN escaneando el código QR. Vaya a la plataforma de gestión P2P y agregue el dispositivo SN a la plataforma. Luego, puede acceder y administrar el dispositivo en la WAN. Para obtener más información, consulte el manual de funcionamiento de P2P. También puede configurar la función P2P en las configuraciones locales. Consulte "5.1.4.5 Configuración de ajustes P2P".
6		Muestra el menú principal de la web.

No.	Icono	Descripción
7	Ninguna	<p>Incluye ocho mosaicos de funciones: EN VIVO, VIDEO, ALARMA, IVS, IoT, COPIA DE SEGURIDAD, PANTALLA, y AUDIO. Haga clic en cada mosaico para abrir la interfaz de configuración del mosaico.</p> <ul style="list-style-type: none"> • EN VIVO: Puede realizar operaciones como ver videos en tiempo real, configurar el diseño de canales, configurar los controles PTZ y usar funciones de conversación inteligente y grabación instantánea si es necesario. • VÍDEO: Busque y reproduzca el video grabado guardado en el dispositivo. • ALARMA: Busque información de alarma y configure acciones de eventos de alarma. • IVS: Configure las detecciones de comportamiento dibujando reglas para detectar cables trampa, intrusión, objetos abandonados y objetos perdidos. • IoT: Puede ver, buscar y exportar los datos de temperatura y humedad de la cámara y configurar los ajustes de eventos de alarma. • APOYO: Busque y haga una copia de seguridad de los archivos de video en la PC local o en un dispositivo de almacenamiento externo, como un dispositivo de almacenamiento USB. • MONITOR: Configure el efecto de visualización, como mostrar contenido, transparencia de imagen y resolución, y habilite la función de canal cero. • AUDIO: Administre archivos de audio y configure el horario de reproducción. El archivo de audio se puede reproducir en respuesta a un evento de alarma si la función de mensajes de voz está habilitada.

Tabla 6-1

1. El DVR no puede iniciarse correctamente.

Existen las siguientes posibilidades:

- La potencia de entrada no es correcta. La conexión eléctrica no es correcta. El botón del interruptor de encendido está dañado. La actualización del programa es incorrecta.
- Mal funcionamiento del disco duro o algo mal con la configuración del puente del disco duro. Seagate DB35.1 , DB35.2 , SV35 o Maxtor 17-g tiene problemas de compatibilidad. Actualice a la última versión para solucionar este problema.
- Error del panel frontal.
- La placa principal está dañada.

2. El DVR se apaga o deja de funcionar con frecuencia.

Existen las siguientes posibilidades:

- El voltaje de entrada no es estable o es demasiado bajo.
- Mal funcionamiento del disco duro o algo mal con la configuración del puente. La potencia del botón no es suficiente.
- La señal de video frontal no es estable.
- El entorno de trabajo es demasiado duro, hay demasiado polvo. Mal funcionamiento del hardware.

3. No se puede detectar el disco duro.

Existen las siguientes posibilidades:

- HDD está roto.
- El puente de HDD está dañado.
- La conexión del cable del disco duro está suelta. El puerto SATA de la placa principal está roto.

4. No hay salida de vídeo, ya sea de un canal, de varios canales o de todos los canales.

Existen las siguientes posibilidades:

- El programa no es compatible. Actualice a la última versión. El brillo es 0. Restaure la configuración predeterminada de fábrica. No hay señal de entrada de video o es demasiado débil.
- Verifique la configuración de la máscara de privacidad o su protector de pantalla.
- Mal funcionamiento del hardware del DVR.

5. El color del video en tiempo real está distorsionado.

Existen las siguientes posibilidades:

- Cuando se utiliza la salida BNC, la configuración de NTSC y PAL no es correcta. El video en tiempo real se vuelve blanco y negro.
- La resistencia del monitor y el DVR no es compatible.
- La transmisión de video es demasiado larga o degradante es demasiado grande. La configuración de brillo o color del DVR no es correcta.

6. No se pueden buscar registros locales.

Existen las siguientes posibilidades:

- El puente de HDD está dañado. HDD
- está roto.
- El programa actualizado no es compatible. El archivo
- grabado se ha sobrescrito. La función de grabación se
- ha desactivado.

7. El video se distorsiona al buscar registros locales.

Existen las siguientes posibilidades:

- La configuración de la calidad del video es demasiado baja.
- Error de lectura del programa, los datos de bits son demasiado pequeños. Hay un mosaico en la pantalla completa. Reinicie el DVR para solucionar este problema.
- Error del puente de datos del disco duro.
- Mal funcionamiento del HDD.
- Mal funcionamiento del hardware del DVR.

8. No hay audio en el estado del monitor.

Existen las siguientes posibilidades:

- No es un selector de poder.
- No es una acústica de potencia. El cable de
- audio está dañado. Mal funcionamiento del
- hardware del DVR.

9. Hay audio en el estado del monitor pero no hay audio en el estado de reproducción.

Existen las siguientes posibilidades:

- La configuración no es correcta. Habilite la función de audio.
- El canal correspondiente no tiene entrada de video. La reproducción no es continua cuando la pantalla es azul.

10. La hora del sistema no es correcta.

Existen las siguientes posibilidades:

- La configuración no es correcta.
- El contacto de la batería no es correcto o el voltaje es demasiado bajo. El oscilador
- de cristal está roto.

11. No se puede controlar PTZ en DVR.

Existen las siguientes posibilidades:

- Error de PTZ del panel frontal.
- La configuración, conexión o instalación del decodificador PTZ no es correcta. La conexión del
- cable no es correcta.
- La configuración de PTZ no es correcta.
- El decodificador PTZ y el protocolo DVR no son compatibles. El decodificador
- PTZ y la dirección del DVR no son compatibles.
- Cuando haya varios decodificadores, agregue 120 ohmios entre los cables A / B del decodificador PTZ en el extremo más alejado para eliminar la reverberación o la coincidencia de impedancia. De lo contrario, el control PTZ no es estable.
- La distancia es demasiado grande.

12. La función de detección de movimiento no funciona.

Existen las siguientes posibilidades:

- La configuración del período no es correcta.
- La configuración de la zona de detección de movimiento no es correcta.

- La sensibilidad es demasiado baja.
- Para algunas versiones, existe un límite de hardware.

13. No se puede iniciar sesión en el extremo del cliente o en la web.

Existen las siguientes posibilidades:

- Para usuarios de Windows 98 o Windows ME, actualice su sistema a Windows 2000 sp4. O puede instalar el software de cliente final de una versión inferior. Tenga en cuenta que ahora mismo, nuestro DVR no es compatible con el control VISTA de Windows.
- El control ActiveX se ha desactivado.
- No dx8.1 o superior. Actualice el controlador de la tarjeta de visualización. Error de conexión a la red.
- Error de configuración de red.
- La contraseña o el nombre de usuario no son válidos.
- El cliente final no es compatible con el programa DVR.

14. Solo hay mosaico sin video cuando se obtiene una vista previa o se reproduce un archivo de video de forma remota.

Existen las siguientes posibilidades:

- La fluidez en la red no es buena. Los recursos del extremo del cliente son limitados.
- Hay una configuración de grupo de transmisión múltiple en DVR. Este modo puede resultar en mosaico. Por lo general, no recomendamos este modo.
- Hay una máscara de privacidad o una configuración de protección de canal. El usuario actual no tiene derecho a monitorear.
- La calidad de salida de video local del DVR no es buena.

15. La conexión de red no es estable.

Existen las siguientes posibilidades:

- La red no es estable. Conflicto de dirección IP.
- Conflicto de dirección MAC.
- La tarjeta de red de la PC o DVR no es buena.

16. Error de grabación / error de retroceso USB.

Existen las siguientes posibilidades:

- El quemador y el DVR están en el mismo cable de datos.
- El sistema usa demasiados recursos de CPU. Primero detenga la grabación y luego comience la copia de seguridad. La cantidad de datos excede la capacidad del dispositivo de respaldo. Podría resultar en un error de quemador. El dispositivo de respaldo no es compatible.
- El dispositivo de respaldo está dañado.

17. El teclado no puede controlar el DVR

Existen las siguientes posibilidades:

- La configuración del puerto serie del DVR no es correcta. La dirección no es correcta.
- Cuando hay varios conmutadores, la fuente de alimentación no es suficiente. La distancia de transmisión es demasiado grande.

18. La señal de alarma no se puede desarmar.

Existen las siguientes posibilidades:

- La configuración de la alarma no es correcta.
- La salida de alarma se ha abierto manualmente.
- Error del dispositivo de entrada o la conexión no es correcta.

- Algunas versiones del programa pueden tener este problema. Actualice su sistema.

19. La función de alarma es nula.

Existen las siguientes posibilidades:

- La configuración de la alarma no es correcta.
- La conexión del cable de alarma no es correcta. La señal de entrada de alarma no es correcta.
- Hay dos bucles que se conectan a un dispositivo de alarma.

20. El control remoto no funciona.

Existen las siguientes posibilidades:

- La dirección del control remoto no es correcta. La distancia es demasiado grande o el ángulo de control es demasiado pequeño. La batería del control remoto está baja.
- El control remoto está dañado o el panel frontal del DVR está dañado.

21. El período de almacenamiento de registros no es suficiente.

Existen las siguientes posibilidades:

- La calidad de la cámara es demasiado baja. La lente está sucia. La cámara está instalada a contraluz. La configuración de apertura de la cámara no es correcta.
- La capacidad del disco duro no es suficiente. El disco duro está dañado.

22. No se puede reproducir el archivo descargado.

Existen las siguientes posibilidades:

- No hay reproductor multimedia.
- Sin software de aceleración gráfica DXB8.1 o superior.
- No hay control DivX503Bundle.exe cuando reproduce el archivo transformado a AVI a través del reproductor multimedia.
- No hay DivX503Bundle.exe o ffdshow-2004 1012 .exe en el sistema operativo Windows XP.

23. Olvidó la contraseña de operación del menú local o la contraseña de red

Comuníquese con su ingeniero de servicio local o con nuestro representante de ventas para obtener ayuda. Podemos guiarlo para resolver este problema.

24. Cuando inicio sesión a través de HTTPS, un diálogo dice que el certificado de este sitio web es para otra dirección.

Vuelva a crear un certificado de servidor.

25. Cuando inicio sesión a través de HTTPS, un diálogo dice que el certificado no es de confianza.

Vuelva a descargar el certificado raíz.

26. Cuando inicio sesión a través de HTTPS, un cuadro de diálogo dice que el certificado ha caducado o aún no es válido.

Asegúrese de que la hora de su PC sea la misma que la hora del dispositivo.

27. Conecto la cámara analógica general al dispositivo, no hay salida de video.

Existen las siguientes posibilidades:

- Compruebe el suministro de energía de la cámara, la conexión del cable de datos y otros elementos.
- Este dispositivo de la serie no es compatible con la cámara analógica de todas las marcas. Asegúrese de que el dispositivo admita una cámara analógica de definición estándar general.

28. Conecto la cámara analógica de definición estándar o la cámara coaxial al dispositivo, no hay salida de video.

Existen las siguientes posibilidades:

- Verifique el suministro de energía de la cámara o la conexión del cable de datos de la cámara.

- Para que el producto sea compatible con la cámara de definición estándar analógica / cámara HD, debe ir al **Menú principal> CÁMARA> TIPO DE CANAL** para seleccionar el tipo de canal correspondiente y luego reiniciar el DVR.

29. No puedo conectarme al canal IP.

Existen las siguientes posibilidades:

- Compruebe que la cámara esté en línea o no.
- Verifique que la configuración del canal IP sea correcta o no (como dirección IP, nombre de usuario, contraseña, protocolo de conexión y número de puerto).
- La cámara ha establecido la lista blanca (solo los dispositivos especificados pueden conectarse a la cámara).

30. Después de conectarme al canal IP, la salida de una ventana está bien, pero no hay salida de varias ventanas.

Existen las siguientes posibilidades:

- Verifique que la transmisión secundaria de la cámara esté habilitada o no. Compruebe que el tipo de transmisión secundaria de la cámara sea H.264 o no.
- Verifique que el dispositivo admita la resolución de transmisión secundaria de la cámara o no (como 960H, D1 y HD1).

31. Después de conectarme al canal IP, la salida de ventana múltiple está bien, pero no hay salida de ventana única.

Existen las siguientes posibilidades:

- Verifique que haya video del canal IP o no. Por favor ve al **Menú principal> INFO> BPS** para ver información de flujo de bits en tiempo real.
- Verifique que la transmisión principal de la cámara esté habilitada o no. Compruebe que el tipo de transmisión principal de la cámara sea H.264 o no.
- Verifique que el dispositivo admita la resolución de transmisión principal de la cámara o no (como 960H, D1 y HD1).
- Compruebe que la transmisión de la red de la cámara haya alcanzado el umbral o no. Compruebe el usuario en línea de la cámara.

32. Después de conectarme al canal IP, no hay salida de video en el modo de una ventana o de múltiples ventanas.

Pero puedo ver que hay flujo de bits.

Existen las siguientes posibilidades:

- Verifique que el tipo de flujo principal / secundario de la cámara sea H.264 o no.
- Verifique que el dispositivo admita la resolución de transmisión principal / transmisión secundaria de la cámara o no (como 1080P, 720P, 960H, D1 y HD1).
- Verifique la configuración de la cámara. Asegúrese de que sea compatible con los productos de otros fabricantes.

33. El registro de DDNS falló o no se puede acceder al nombre de dominio del dispositivo.

Existen las siguientes posibilidades:

- Verifique que el dispositivo esté conectado a la WAN. Verifique que el dispositivo tenga la dirección IP si el PPPoE puede marcar. Si hay un enrutador, verifique el enrutador para asegurarse de que la IP del dispositivo esté en línea.
- Compruebe que el protocolo correspondiente del DDNS esté habilitado. Compruebe que la función DDNS esté bien o no.
- Compruebe que la configuración de DNS sea correcta o no. El servidor DNS predeterminado de Google es 8.8.8.8, 8.8.5.5. Puede utilizar diferentes DNS proporcionados por su ISP.

34. No puedo usar la función P2P en mi teléfono celular o en la WEB.

Existen las siguientes posibilidades:

- Compruebe que la función P2P del dispositivo esté habilitada o no. (Menú principal-> Configuración-> Red-> P2P) Verifique que el dispositivo esté en la WAN o no.
- Verifique que el modo de inicio de sesión P2P del teléfono celular sea correcto o no.
- Es el puerto de inicio de sesión P2P del dispositivo especificado o no cuando está utilizando el cliente P2P. Compruebe que el nombre de usuario o la contraseña sean correctos o no.
- Compruebe que P2P SN sea correcto o no. Puede usar el teléfono celular para escanear el código QR en la interfaz P2P del dispositivo (**Menú principal> Red> P2P**), o puede utilizar la información de versión de la WEB para confirmar. (Para algunos productos de la serie anterior, el dispositivo SN es el SN de la placa principal, podría dar lugar a un error).

35. Conecto la cámara de definición estándar al dispositivo, no hay salida de video.

Existen las siguientes posibilidades:

- Compruebe que el DVR admita señal de definición estándar o no. Solo algunos productos de la serie admiten señal de definición estándar analógica, entrada de señal coaxial.
- Verifique que el tipo de canal sea correcto o no. Para que el producto sea compatible con la cámara de definición estándar analógica / cámara HD, debe ir al **Menú principal> CÁMARA> TIPO DE CANAL** para seleccionar el tipo de canal correspondiente (como analógico) y luego reiniciar el DVR. De esta manera, el DVR puede reconocer la definición estándar analógica.
- Verifique el suministro de energía de la cámara o la conexión del cable de datos de la cámara.

36. No puedo conectarme a la cámara IP.

Existen las siguientes posibilidades:

- Compruebe que el DVR sea compatible con el canal IP o no. Solo algunos productos de la serie admiten la función de cambio A / D, puede cambiar el canal analógico al canal IP para conectarse a la cámara IP. Desde **Menú principal> CÁMARA> TIPO DE CANAL**, seleccione el último canal para cambiar al canal IP. Algunos productos de la serie admiten la extensión de canal IP, admite el modo N + N.
- Verifique que el IPC y el DVR estén conectados o no. Por favor ve al **Menú principal> CÁMARA> REGISTRO** buscar para ver si la cámara IP está en línea o no. O puedes ir al **Menú principal> INFO> RED> Prueba de red**, puede ingresar la dirección IP de la cámara IP y luego hacer clic en el botón Probar para verificar si puede conectarse a la cámara IP o no.
- Verifique que la configuración del canal IP sea correcta o no (como dirección IP, fabricante, puerto, nombre de usuario, contraseña y número de canal remoto).

Mantenimiento diario

- Utilice el cepillo para limpiar la placa, el conector del zócalo y el chasis con regularidad. El dispositivo debe estar bien conectado a tierra en caso de que haya perturbaciones de audio / video. Mantenga el dispositivo alejado del voltaje estático o inducido.
- Desenchufe el cable de alimentación antes de quitar el cable de señal de audio / video, RS-232 o RS-485.
- No conecte el televisor al puerto de salida de video local (VOUT). Podría resultar en un circuito de salida de video.
- Siempre apague el dispositivo correctamente. Utilice la función de apagado en el menú, o puede presionar el botón de encendido en el panel frontal durante al menos tres segundos para apagar el dispositivo. De lo contrario, podría provocar un mal funcionamiento del disco duro.
- Asegúrese de que el dispositivo esté alejado de la luz solar directa u otras fuentes de calor. Mantenga la buena ventilación.
- Compruebe y mantenga el dispositivo con regularidad.

Apéndice 1 Glosario

Las abreviaturas de este glosario están relacionadas con el Manual.

Abreviaturas	A término
BNC	Conector de tuerca de bayoneta
CBR	Velocidad de bits constante
CIF	Formato intermedio común
DDNS	Servicio de nombre de dominio dinámico
DHCP	protocolo de configuración huésped dinámico
DNS	sistema de nombres de dominio
DST	Horario de verano
DVR	Grabadora de vídeo digital
FTP	Protocolo de transferencia de archivos
HDD	Disco duro
HDMI	multimedia de interfaces en alta definición
HTTP	Protocolo de Transferencia de Hipertexto
IoT	Internet de las Cosas
IP	protocolo de Internet
IVS	Sistema de video inteligente
LAN	Red de área local
MAC	El control de acceso a medios
MTU	Unidad de transmisión máxima
NTP	Protocolo de tiempo de red
NTSC	Comité Nacional de Estándares de Televisión
ONVIF	Foro de interfaz de vídeo en red abierta
CAMARADA	Línea de alteración de fase
PALMADITA	Traducción de dirección de puerto
POS	Punto de venta
PPPoE	Protocolo punto a punto sobre Ethernet
PSS	Software de vigilancia profesional
PTZ	Panorámica Inclinación Zoom
RCA	Radio Corporation of American
RTSP	Protocolo de transmisión en tiempo real
INTELIGENTE	Tecnología de informes y análisis de autosupervisión
SATA	Serial Advanced Technology Attachment
SMTP	Protocolo simple de transferencia de correo
SNMP	Protocolo Simple de Manejo de Red
TCP	Protocolo de Control de Transmisión
TFTP	Protocolo de transferencia de archivos trivial
UDP	Protocolo de datagramas de usuario
UPnP	Plug and Play universal
VBR	Tasa de bits variable

Abreviaturas	A término
VGA	Matriz de gráficos de video
PÁLIDO	Red de área amplia

Apéndice 2 Cálculo de la capacidad del disco duro

Calcule la capacidad total que necesita cada DVR de acuerdo con la grabación de video (tipo de grabación de video y tiempo de almacenamiento del archivo de video).

Paso 1 Según la Fórmula (1) para calcular la capacidad de almacenamiento q_{yo} esa es la capacidad de cada uno canal necesario para cada hora, unidad MB.

$$\text{Fórmula 1): } q_{yo} \cdot re_{yo} \cdot 8 \cdot 3600 \cdot 1024$$

En la fórmula: re_{yo} significa la tasa de bits, unidad Kbit / s

Paso 2 Una vez confirmado el requisito de tiempo de video, de acuerdo con la Fórmula (2) para calcular capacidad de almacenamiento $metro_{yo}$, que es el almacenamiento de cada canal necesario unidad MB.

$$\text{Fórmula (2): } metro_{yo} = q_{yo} \times h_{yo} \times re_{yo}$$

En la fórmula:

- h_{yo} significa el tiempo de grabación de cada día (hora)
- re_{yo} significa el número de días durante los cuales se conservará el video

Paso 3 Según la fórmula (3) para calcular la capacidad total (acumulación) q_{τ} eso es necesario para todos los canales del DVR durante **grabación de video programada**.

$$\text{Fórmula (3): } q_{\tau} = C \cdot metro_{yo}$$

En la fórmula: C significa el número total de canales en un DVR

Paso 4 Según la fórmula (4) para calcular la capacidad total (acumulación) q_{τ} eso es necesario

para todos los canales en DVR durante **grabación de video de alarma (incluida la detección de movimiento)**.

$$\text{Fórmula (4): } q_{\tau} = C \cdot metro_{yo} \times una\%$$

En la formula : $una\%$ significa tasa de ocurrencia de alarma

Puede consultar la siguiente tabla para conocer el tamaño del archivo en una hora por canal. (Todos los datos que se enumeran a continuación son solo para referencia).

Tamaño del flujo de bits (max)	Tamaño del archivo	Tamaño del flujo de bits (max)	Tamaño del archivo
96 Kbps	42 MB	128 Kbps	56 MB
160 Kbps	70 MB	192 Kbps	84 MB
224 Kbps	98 MB	256 Kbps	112 MB
320 Kbps	140 MB	384 Kbps	168 MB
448 Kbps	196 MB	512 Kbps	225 MB

Tamaño del flujo de bits (max)	Tamaño del archivo	Tamaño del flujo de bits (max)	Tamaño del archivo
640 Kbps	281 MB	768 Kbps	337 MB
896 Kbps	393 MB	1024 Kbps	450 MB
1280 Kbps	562 MB	1536 Kbps	675 MB
1792 Kbps	787 MB	2048 Kbps	900 MB

Apéndice 3.1 Lista de USB compatibles

Fabricante	Modelo	Capacidad
Sandisk	Cruzer Micro	512 MB
Sandisk	Cruzer Micro	1 GB
Sandisk	Cruzer Micro	2GB
Sandisk	Cruzer Freedom	256 MB
Sandisk	Cruzer Freedom	512 MB
Sandisk	Cruzer Freedom	1 GB
Sandisk	Cruzer Freedom	2GB
Kingston	Viajero de datos II	1 GB
Kingston	Viajero de datos II	2GB
Kingston	Viajero de datos	1 GB
Kingston	Viajero de datos	2GB
Maxell	Memoria USB	128 MB
Maxell	Memoria USB	256 MB
Maxell	Memoria USB	512 MB
Maxell	Memoria USB	1 GB
Maxell	Memoria USB	2GB
Kingax	Super Stick	128 MB
Kingax	Super Stick	256 MB
Kingax	Super Stick	512 MB
Kingax	Super Stick	1 GB
Kingax	Super Stick	2GB
Netac	U210	128 MB
Netac	U210	256 MB
Netac	U210	512 MB
Netac	U210	1 GB
Netac	U210	2GB
Netac	U208	4 GB
Teclast	Ti Cool	128 MB
Teclast	Ti Cool	256 MB
Teclast	Ti Cool	512 MB
Teclast	Ti Cool	1 GB
Sandisk	Cruzer Micro	2GB
Sandisk	Cruzer Micro	8GB
Sandisk	Ti Cool	2GB
Sandisk	Hongjiao	4 GB
Lexar	Lexar	256 MB

Fabricante	Modelo	Capacidad
Kingston	Viajero de datos	1 GB
Kingston	Viajero de datos	16 GB
Kingston	Viajero de datos	32 GB
Aigo	L8315	16 GB
Sandisk	250	16 GB
Kingston	Casillero de viajero de datos +	32 GB
Netac	U228	8GB

Apéndice 3.2 Lista de tarjetas SD compatibles

Fabricante	Estándar	Capacidad	Tipo de tarjeta
Trascender	SDHC6	16 GB	Grande
Kingston	SDHC4	4 GB	Grande
Kingston	Dakota del Sur	2GB	Grande
Kingston	Dakota del Sur	1 GB	Grande
Sandisk	SDHC2	8GB	Pequeño
Sandisk	Dakota del Sur	1 GB	Pequeño

Apéndice 3.3 Lista de discos duros portátiles compatibles

Fabricante	Modelo	Capacidad
YDStar	Caja de disco duro YDstar	40 GB
Netac	Netac	80 GB
lomega	lomega RPHD-CG "RNAJ50U287	250 GB
Elementos WD	WCAVY1205901	1,5 TB
Newsmy	Liangjian	320 GB
Elementos WD	WDBAAR5000ABK-00	500 GB
Elementos WD	WDBAAU0015HBK-00	1,5 TB
Seagate	FreeAgent Go (ST905003F)	500 GB
Aigo	H8169	500 GB

Apéndice 3.4 Lista de DVD USB compatibles

Fabricante	Modelo
Samsung	SE-S084
BenQ	LD2000-2K4

Apéndice 3.5 Lista de DVD SATA compatibles

Fabricante	Modelo
LG	GH22NS30

Fabricante	Modelo
Samsung	TS-H653 Ver.A
Samsung	TS-H653 Ver.F
Samsung	SH-224BB / CHXH
SONY	DRU-V200S
SONY	DRU-845S
SONY	AW-G170S
Pionero	DVR-217CH

Apéndice 3.6 Lista de discos duros SATA compatibles

NOTE

Actualice el firmware del DVR a la última versión para garantizar la precisión de la tabla a continuación. Aquí recomendamos HDD de 500GB a 4TB de capacidad.

Fabricante	Serie	Modelo	Capacidad	Modo puerto
Seagate	Video 3.5	ST1000VM002	1 TB	SATA
Seagate	Video 3.5	ST2000VM003	2 TB	SATA
Seagate	Video 3.5	ST3000VM002	3 TB	SATA
Seagate	Video 3.5	ST4000VM000	4 TB	SATA
Seagate	SV35	ST1000VX000	1 TB	SATA
Seagate	SV35	ST2000VX000	2 TB	SATA
Seagate	SV35	ST3000VX000	3 TB	SATA
Seagate	SV35 (compatible con HDD recuperación de datos ofrecida por Seagate)	ST1000VX002	1 TB	SATA
Seagate	SV35 (compatible con HDD recuperación de datos ofrecida por Seagate)	ST2000VX004	2 TB	SATA
Seagate	SV35 (compatible con HDD recuperación de datos ofrecida por Seagate)	ST3000VX004	3 TB	SATA
Seagate	HDD SkyHawk	ST1000VX001	1 TB	SATA
Seagate	HDD SkyHawk	ST1000VX005	1 TB	SATA
Seagate	HDD SkyHawk	ST2000VX003	2 TB	SATA
Seagate	HDD SkyHawk	ST2000VX008	2 TB	SATA
Seagate	HDD SkyHawk	ST3000VX006	3 TB	SATA
Seagate	HDD SkyHawk	ST3000VX010	3 TB	SATA
Seagate	HDD SkyHawk	ST4000VX000	4 TB	SATA
Seagate	HDD SkyHawk	ST4000VX007	4 TB	SATA
Seagate	HDD SkyHawk	ST5000VX0001	5 TB	SATA
Seagate	HDD SkyHawk	ST6000VX0001	6 TB	SATA
Seagate	HDD SkyHawk	ST6000VX0023	6 TB	SATA
Seagate	HDD SkyHawk	ST6000VX0003	6 TB	SATA
Seagate	HDD SkyHawk	ST8000VX0002	8 TB	SATA
Seagate	HDD SkyHawk	ST8000VX0022	8 TB	SATA

Fabricante	Serie	Modelo	Capacidad	Modo puerto
Seagate	HDD SkyHawk	ST10000VX0004	10 TB	SATA
Seagate	HDD SkyHawk (Admite datos HDD recuperación ofrecida por Seagate)	ST1000VX003	1 TB	SATA
Seagate	(Admite datos HDD recuperación ofrecida por Seagate)	ST2000VX005	2 TB	SATA
Seagate	(Admite datos HDD recuperación ofrecida por Seagate)	ST3000VX005	3 TB	SATA
Seagate	(Admite datos HDD recuperación ofrecida por Seagate)	ST4000VX002	4 TB	SATA
Seagate	(Admite datos HDD recuperación ofrecida por Seagate)	ST5000VX0011	5 TB	SATA
Seagate	(Admite datos HDD recuperación ofrecida por Seagate)	ST6000VX0011	6 TB	SATA
Seagate	(Admite datos HDD recuperación ofrecida por Seagate)	ST8000VX0012	8 TB	SATA
WD	WD verde	WD10EURX (EOL)	1 TB	SATA
WD	WD verde	WD20EURX (EOL)	2 TB	SATA
WD	WD verde	WD30EURX (EOL)	3 TB	SATA
WD	WD verde	WD40EURX (EOL)	4 TB	SATA
WD	WD púrpura	WD10PURX	1 TB	SATA
WD	WD púrpura	WD20PURX	2 TB	SATA
WD	WD púrpura	WD30PURX	3 TB	SATA
WD	WD púrpura	WD40PURX	4 TB	SATA
WD	WD púrpura	WD50PURX	5 TB	SATA
WD	WD púrpura	WD60PURX	6 TB	SATA
WD	WD púrpura	WD80PUZX	8 TB	SATA
WD	WD púrpura	WD10PURZ	1 TB	SATA
WD	WD púrpura	WD20PURZ	2 TB	SATA
WD	WD púrpura	WD30PURZ	3 TB	SATA
WD	WD púrpura	WD40PURZ	4 TB	SATA
WD	WD púrpura	WD50PURZ	5 TB	SATA
WD	WD púrpura	WD60PURZ	6 TB	SATA
WD	WD púrpura	WD80PURZ	8 TB	SATA
WD	WD púrpura	WD4NPURX	4 TB	SATA
WD	WD púrpura	WD6NPURX	6 TB	SATA
TOSHIBA	Marte	DT01ABA100V	1 TB	SATA
TOSHIBA	Marte	DT01ABA200V	2 TB	SATA

Fabricante	Serie	Modelo	Capacidad	Modo puerto
TOSHIBA	Marte	DT01ABA300V	3 TB	SATA
TOSHIBA	Sonance	MD03ACA200V	2 TB	SATA
TOSHIBA	Sonance	MD03ACA300V	3 TB	SATA
TOSHIBA	Sonance	MD03ACA400V	4 TB	SATA
TOSHIBA	Sonance	MD04ABA400V	4 TB	SATA
TOSHIBA	Sonance	MD04ABA500V	5 TB	SATA
Seagate	Serie Constellation ES (Interfaz SATA)	ST1000NM0033	1 TB	SATA
Seagate	Serie Constellation ES (Interfaz SATA)	ST2000NM0033	2 TB	SATA
Seagate	Serie Constellation ES (Interfaz SATA)	ST3000NM0033	3 TB	SATA
Seagate	Serie Constellation ES (Interfaz SATA)	ST4000NM0033	4 TB	SATA
Seagate	Serie Constellation ES (Interfaz SATA)	ST1000NM0055	1 TB	SATA
Seagate	Serie Constellation ES (Interfaz SATA)	ST2000NM0055	2 TB	SATA
Seagate	Serie Constellation ES (Interfaz SATA)	ST3000NM0005	3 TB	SATA
Seagate	Serie Constellation ES (Interfaz SATA)	ST4000NM0035	4 TB	SATA
Seagate	Serie Constellation ES (Interfaz SATA)	ST6000NM0115	6 TB	SATA
Seagate	Serie Constellation ES (Interfaz SATA)	ST8000NM0055	8 TB	SATA
Seagate	Serie Constellation ES (Interfaz SATA)	ST10000NM0016	10 TB	SATA
Seagate	Serie Constellation ES (Interfaz SATA)	ST4000NM0024	4 TB	SATA
Seagate	Serie Constellation ES (Interfaz SATA)	ST6000NM0024	6 TB	SATA
Seagate	Serie Constellation ES (Interfaz SAS)	ST1000NM0023	1 TB	SATA
Seagate	Serie Constellation ES (Interfaz SAS)	ST2000NM0023	2 TB	SATA
Seagate	Serie Constellation ES (Interfaz SAS)	ST3000NM0023	3 TB	SATA
Seagate	Serie Constellation ES (Interfaz SAS)	ST4000NM0023	4 TB	SATA
Seagate	Serie Constellation ES (Interfaz SAS)	ST6000NM0014	6 TB	SATA
Seagate	Serie Constellation ES (Interfaz SAS)	ST1000NM0045	1 TB	SATA

Fabricante	Serie	Modelo	Capacidad	Modo puerto
Seagate	Serie Constellation ES (Interfaz SAS)	ST2000NM0045	2 TB	SATA
Seagate	Serie Constellation ES (Interfaz SAS)	ST3000NM0025	3 TB	SATA
Seagate	Serie Constellation ES (Interfaz SAS)	ST4000NM0025	4 TB	SATA
Seagate	Serie Constellation ES (Interfaz SAS)	ST6000NM0095	6 TB	SATA
Seagate	Serie Constellation ES (Interfaz SAS)	ST6000NM0034	6 TB	SATA
Seagate	Serie Constellation ES (Interfaz SAS)	ST8000NM0075	8 TB	SATA
WD	Serie WD RE (interfaz SATA)	WD1003FBYZ	1 TB	SATA
WD	Serie WD RE (interfaz SATA)	WD1004FBYZ <small>(reemplazar WD1003FBYZ)</small>	1 TB	SATA
WD	Serie WD RE (interfaz SATA)	WD2000FYYZ	2 TB	SATA
WD	Serie WD RE (interfaz SATA)	WD2004FBYZ <small>(reemplazar WD2000FYYZ)</small>	2 TB	SATA
WD	Serie WD RE (interfaz SATA)	WD3000FYYZ	3 TB	SATA
WD	Serie WD RE (interfaz SATA)	WD4000FYYZ	4 TB	SATA
WD	WD (interfaz SATA)	WD2000F9YZ	2 TB	SATA
WD	WD (interfaz SATA)	WD3000F9YZ	3 TB	SATA
WD	WD (interfaz SATA)	WD4000F9YZ	4 TB	SATA
WD	WD (interfaz SATA)	WD4002FYYZ	4 TB	SATA
WD	WD (interfaz SATA)	WD6001FSYZ	6 TB	SATA
WD	WD (interfaz SATA)	WD6002FRYZ	6 TB	SATA
WD	WD (interfaz SATA)	WD8002FRYZ	8 TB	SATA
HITACHI	Serie Ultrastar (SATA interfaz)	HUS724030ALA640	3 TB	SATA
HITACHI	Serie Ultrastar (SATA interfaz)	HUS726060ALE610	6 TB	SATA
HITACHI	Serie Ultrastar (SATA interfaz)	HUH728060ALE600	6 TB	SATA
HITACHI	Serie Ultrastar (SATA interfaz)	HUH728080ALE600	8 TB	SATA
HITACHI	Serie Ultrastar (SAS interfaz)	HUS726020AL5210	2 TB	SATA
HITACHI	Serie Ultrastar (SAS interfaz)	HUS726040AL5210	4 TB	SATA

Fabricante	Serie	Modelo	Capacidad	Modo puerto
HITACHI	Serie Ultrastar (SAS interfaz)	HUS726060AL5210	6 TB	SATA
Seagate	Pipeline HD Mini	ST320VT000	320 GB	SATA
Seagate	Pipeline HD Mini	ST500VT000	500 GB	SATA
Seagate	Pipeline HD Mini	ST2000LM003 (EOL)	2 TB	SATA
TOSHIBA	Serie de PC de 2,5 pulgadas	MQ01ABD050V	500 GB	SATA
TOSHIBA	Serie de PC de 2,5 pulgadas	MQ01ABD100V	1 TB	SATA
SAMSUNG	HN-M101MBB	HN-M101MBB (EOL)	1 TB	SATA
Seagate	Empresa de 2,5 pulgadas serie	ST1000NX0313	1 TB	SATA
Seagate	Empresa de 2,5 pulgadas serie	ST2000NX0253	2 TB	SATA

Apéndice 4 Lista de grabadoras de CD / DVD compatibles

 **NOTE**

Actualice el firmware del DVR a la última versión para garantizar la precisión de la tabla a continuación. Y puede usar el cable USB con el modelo recomendado para configurar el quemador USB.

Fabricante	Modelo	Tipo de puerto	Tipo
Sony	DRX-S50U	USB	DVD-RW
Sony	DRX-S70U	USB	DVD-RW
Sony	AW-G170S	SATA	DVD-RW
Samsung	TS-H653A	SATA	DVD-RW
Panasonic	SW-9588-C	SATA	DVD-RW
Sony	DRX-S50U	USB	DVD-RW
BenQ	5232WI	USB	DVD-RW

Apéndice 5 Lista de visualizadores compatibles

Consulte la siguiente tabla con la lista de visualizadores compatibles.

Marca	Modelo	Dimensión (Unidad: pulgada)
BENQ (LCD)	ET-0007-TA	19 pulgadas (pantalla ancha)
DELL (LCD)	E178FPc	17 pulgadas
BENQ (LCD)	Q7T4	17 pulgadas
BENQ (LCD)	Q7T3	17 pulgadas
HFNOVO (LCD)	LXB-L17C	17 pulgadas
SANGSUNG (LCD)	225BW	22 pulgadas (pantalla ancha)
HFNOVO (CRT)	LXB-FD17069HB	17 pulgadas
HFNOVO (CRT)	LXB-HF769A	17 pulgadas
HFNOVO (CRT)	LX-GJ556D	17 pulgadas
Samsung (LCD)	2494HS	24 pulgadas
Samsung (LCD)	P2350	23 pulgadas
Samsung (LCD)	P2250	22 pulgadas
Samsung (LCD)	P2370G	23 pulgadas
Samsung (LCD)	2043	20 pulgadas
Samsung (LCD)	2243EW	22 pulgadas
Samsung (LCD)	SMT-1922P	19 pulgadas
Samsung (LCD)	T190	19 pulgadas
Samsung (LCD)	T240	24 pulgadas
LG (LCD)	W1942SP	19 pulgadas
LG (LCD)	W2243S	22 pulgadas
LG (LCD)	W2343T	23 pulgadas
BENQ (LCD)	G900HD	18,5 pulgadas
BENQ (LCD)	G2220HD	22 pulgadas
PHILIPS (LCD)	230E	23 pulgadas
PHILIPS (LCD)	220CW9	23 pulgadas
PHILIPS (LCD)	220BW9	24 pulgadas
PHILIPS (LCD)	220EW9	25 pulgadas

Apéndice 6 Conmutador compatible

Marca	Modelo	modo de trabajo en red
D-Link	DES-1016D	10 / 100M autoadaptativo
D-Link	DES-1008D	10 / 100M autoadaptativo
Ruijie	RG-S1926S	Cinco modos de red: <ul style="list-style-type: none"> • AUTO • HALF-10M • COMPLETO-10M • MITAD-100M • COMPLETO-100M
H3C	H3C-S1024	10 / 100M autoadaptativo
TP-LINK	TL-SF1016	10 / 100M autoadaptativo
TP-LINK	TL-SF1008 +	10 / 100M autoadaptativo

Apéndice 7.1 ¿Qué es la oleada?

La sobretensión es un cambio corto de corriente o voltaje durante un período de tiempo muy corto. En el circuito, dura un microsegundo. En un circuito de 220V, el cambio de voltaje de 5KV o 10KV durante un tiempo muy corto (aproximadamente microsegundos) puede llamarse sobretensión. La oleada proviene de dos formas: oleada externa y oleada interna.

- La oleada externa: La oleada externa proviene principalmente de los truenos y relámpagos. O proviene del cambio de voltaje durante la operación de encendido / apagado en el cable de alimentación eléctrica.
- El aumento interno: la investigación encuentra que el 88% del aumento del voltaje bajo proviene del interior del edificio, como el aire acondicionado, el ascensor, la soldadura eléctrica, el compresor de aire, la bomba de agua, el botón de encendido, la máquina duplicadora y otros dispositivos inductivos. carga.

La sobretensión del rayo está muy por encima del nivel de carga que la PC o los microdispositivos pueden soportar. En la mayoría de los casos, el aumento puede provocar daños en el chip del dispositivo eléctrico, código de error de la PC, aceleración del envejecimiento de la pieza, pérdida de datos, etc. Incluso cuando un pequeño motor inductivo de 20 caballos de fuerza arranca o se detiene, el aumento puede alcanzar 3000 V a 5000 V, que puede afectar negativamente a los dispositivos electrónicos que utilizan la misma caja de distribución.

Para proteger el dispositivo, debe evaluar su entorno, el grado de afección de la iluminación de manera objetiva. Debido a que la sobretensión tiene una estrecha relación con la amplitud del voltaje, la frecuencia, la estructura de la red, la resistencia al voltaje del dispositivo, el nivel de protección, el suelo, etc., el trabajo a prueba de truenos será un proyecto sistemático, enfatizando la protección integral (incluida la construcción, el cable de transmisión, dispositivo, tierra, etc.). Habrá una gestión integral y las medidas serán científicas, fiables, prácticas y económicas. Teniendo en cuenta el alto voltaje durante el trueno inductivo, el estándar de la Comisión Electrotécnica Internacional (IEC) sobre la teoría paso a paso de absorción de energía y la clasificación de magnitud en la zona de protección, debe preparar múltiples niveles de precaución.

Puede utilizar el pararrayos, la correa para rayos o la red contra rayos para reducir el daño al edificio, las lesiones personales o la propiedad.

El dispositivo de protección contra rayos se puede dividir en tres tipos:

- Pararrayos de potencia: hay pararrayos de una sola frase de 220 V y pararrayos de tres frases de 380 V (principalmente en conexión en paralelo, a veces utiliza conexión en serie) Puede conectar en paralelo el pararrayos de potencia en el cable eléctrico para reducir el cambio de voltaje a corto plazo y libere la sobrecorriente. Desde el BUS hasta el dispositivo, generalmente hay tres niveles para que el sistema pueda reducir el voltaje y liberar la corriente paso a paso para eliminar la energía de la tormenta y garantizar la seguridad del dispositivo. Puede seleccionar el tipo de módulo reemplazable, el tipo de conexión del terminal y el enchufe portátil según sus necesidades.
- Pararrayos de señal: este dispositivo se utiliza principalmente en la red de PC, sistema de comunicación. El tipo de conexión es la conexión en serie. Una vez que conectaste la señal del rayo

pararrayos con el puerto de señal, puede cortar el canal de la tormenta eléctrica al dispositivo y, por otro lado, puede descargar la corriente al suelo para garantizar que el dispositivo funcione correctamente. El pararrayos de señal tiene muchas especificaciones y se usa ampliamente en muchos dispositivos como teléfono, red, comunicación analógica, comunicación digital, televisión por cable y antena satelital. Para todos los puertos de entrada, especialmente los del exterior, es necesario instalar el pararrayos de señal.

- Pararrayos con cable de alimentación de antena: es adecuado para que el sistema de antena del transmisor o el sistema del dispositivo reciba la señal inalámbrica. También utiliza la conexión en serie.

Tenga en cuenta que cuando seleccione el pararrayos, preste atención al tipo de puerto y la fiabilidad de la conexión a tierra. En algún entorno importante, debe utilizar un cable blindado especial. No conecte en paralelo el cable de tierra a prueba de truenos con el cable de tierra del pararrayos. Asegúrese de que estén lo suficientemente lejos y conectados a tierra respectivamente.

Apéndice 7.2 Los modos de puesta a tierra

Todos sabemos que la puesta a tierra es la tecnología más complicada en el diseño de compatibilidad electromagnética ya que no existe una teoría o módulo sistemático. La conexión a tierra tiene muchos modos, pero la selección depende de la estructura y el rendimiento del sistema.

Las siguientes son algunas experiencias exitosas de nuestro trabajo anterior.

- **Tierra de un punto:** En la siguiente figura puede ver que hay un suelo de un punto. Esta conexión proporciona un punto común para permitir que la señal se transmita en muchos circuitos. Si no hay un punto común, se produjo la transmisión de la señal de error. En el modo de tierra de un punto, cada circuito solo está conectado a tierra y están conectados en el mismo punto. Dado que solo hay un punto común, no hay circuito y, por lo tanto, no hay interferencia.

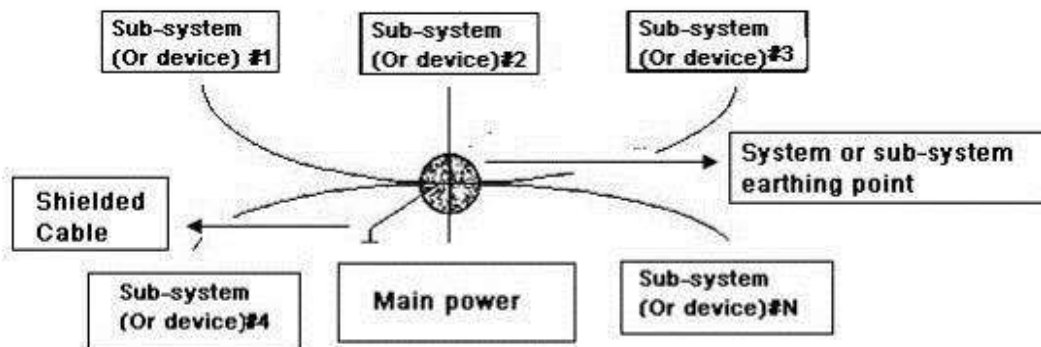

- **Tierra de múltiples puntos:** En la siguiente figura, puede ver que el circuito interno usa el chasis como punto común. Mientras que, al mismo tiempo, todos los chasis de los dispositivos utilizan la puesta a tierra como punto común. En esta conexión, la estructura de tierra puede proporcionar la menor resistencia de tierra porque cuando hay múltiples puntos de tierra; cada cable de tierra es lo más corto posible. Y la conexión del cable paralelo puede reducir la conductancia total del conductor de tierra. En el circuito de alta frecuencia, debe utilizar el modo de tierra de múltiples puntos y cada cable debe conectarse a tierra. La longitud será menor que $1/20$ de la longitud de onda de la señal.

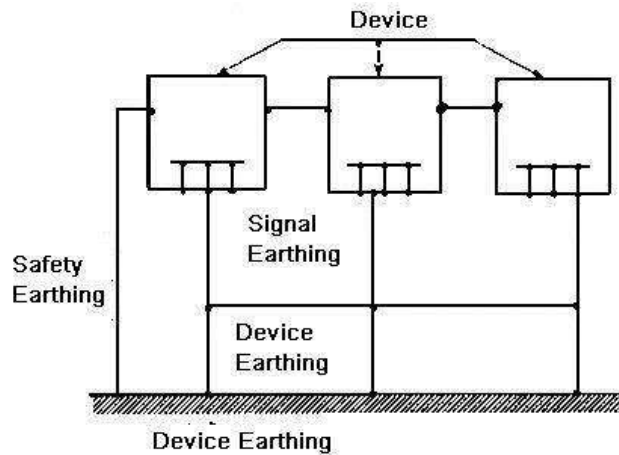

- **Terreno mixto:** El terreno mixto consiste en la característica de terreno de un punto y terreno de múltiples puntos. Por ejemplo, la energía en el sistema necesita usar el modo de tierra de un punto mientras que la señal de radiofrecuencia requiere la tierra de múltiples puntos. Entonces, puede usar la siguiente figura a tierra. Para la corriente continua (CC), la capacitancia está en circuito abierto y el circuito es tierra de un punto. Para la señal de radiofrecuencia, la capacitancia es propicia y el circuito adopta tierra de múltiples puntos.

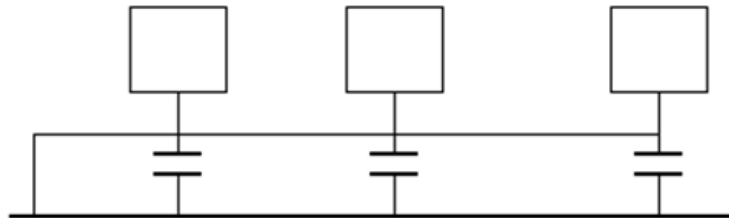

Cuando se conectan dispositivos de gran tamaño (la dimensión física del dispositivo y el cable de conexión son grandes en comparación con la trayectoria de la onda de interferencia existente), existe la posibilidad de interferencia cuando la corriente pasa por el chasis y el cable. En esta situación, la ruta del circuito de interferencia generalmente se encuentra en el circuito de tierra del sistema.

Al considerar la conexión a tierra, debe pensar en dos aspectos: uno es la compatibilidad del sistema y el otro es el acoplamiento de interferencias externas en el circuito de tierra, lo que resulta en un error del sistema. Dado que la interferencia externa no es regular, no es fácil de resolver.

Apéndice 7.3 Método de tierra a prueba de truenos en el sistema de monitorización

- El sistema de monitoreo debe tener una conexión a tierra a prueba de truenos para garantizar la seguridad del personal y del dispositivo.
- La resistencia a tierra de trabajo del sistema de monitorización debe ser inferior a 1Ω .
- La tierra a prueba de truenos adoptará el cable de tierra especial desde la sala de control del monitor hasta el objeto de tierra. El cable de tierra adopta un cable o alambre de aislamiento de cobre y su sección de tierra debe ser de más de 20 mm^2 .
- El cable de tierra del sistema de monitorización no puede cortocircuitarse o mezclarse conectado con el cable de corriente alternativa fuerte.
- Para todos los cables de tierra desde la sala de control al sistema de monitorización o el cable de tierra de otros dispositivos de monitorización, utilice el cable blando de resistencia de cobre y su sección debe ser

más de 4 mm².

- El sistema de monitoreo generalmente puede adoptar el suelo de un punto.
- Conecte el extremo de tierra del enchufe de 3 pines en el sistema del monitor al puerto de tierra del sistema (cable de tierra de protección)

Apéndice 7.4 El método abreviado para verificar el sistema eléctrico con un multímetro digital

Para toma de 220V AC, de arriba a abajo, E (cable de tierra), N (cable neutro), L (cable vivo). Consulte la siguiente figura.

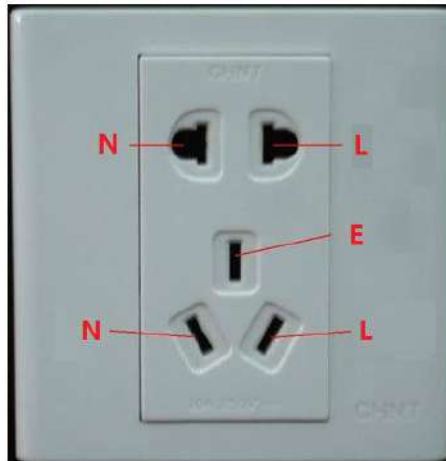

Hay una forma de acceso directo para verificar que la conexión de estos cables sea estándar o no (no es la verificación precisa).



CAUTION

En las siguientes operaciones, el rango del multímetro será de 750V.

Para E (cable de tierra)

Gire el multímetro digital a 750 V CA, use una mano para sostener el extremo metálico y luego inserte el lápiz con la otra mano en el puerto E del enchufe. Vea la siguiente figura. Si el multímetro muestra 0, entonces puede ver que la conexión del cable de tierra actual es estándar. Si el valor es mayor que

10, entonces puede saber que hay corriente inductiva y que la conexión del cable de tierra no es la adecuada.



Para L (cable vivo)

Gire el multímetro digital a 750 V CA, use una mano para sostener el extremo metálico y luego inserte el lápiz en el puerto L del enchufe con la otra mano. Vea la siguiente figura. Si el multímetro muestra 125, entonces puede ver que la conexión de cable en vivo actual es estándar. Si el valor es menor que

60, entonces puede saber que la conexión del cable en vivo actual no es adecuada o que no es el cable en vivo en absoluto.



Para N (cable neutro)

Gire el multímetro digital a 750 V CA, use una mano para sostener el extremo metálico y luego inserte el lápiz en el puerto N del enchufe con la otra mano. Vea la siguiente figura. Si el multímetro muestra 0, entonces puede ver que la conexión del cable N actual es estándar. Si el valor es superior a 10, puede ver que hay corriente inductiva y que la conexión del cable neutro no es adecuada. Si el valor es 120, entonces puede saber que ha conectado mal el cable neutro al cable vivo.



Apéndice 8 Definición del cable de conexión RJ45-RS-232

Aquí vamos a hacer un puerto RS-232 estándar y un RJ45 estándar (T568B). Consulte la siguiente figura para conocer la definición del cable RJ45.

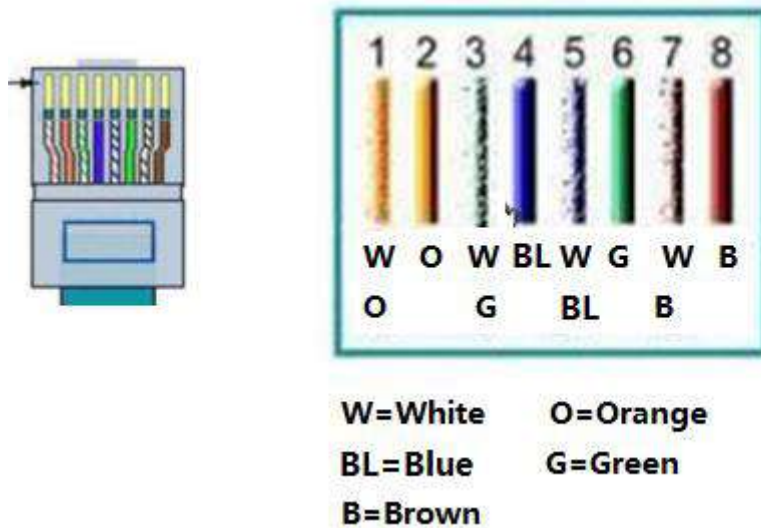

Consulte la siguiente figura para conocer la definición de los pines RS-232.

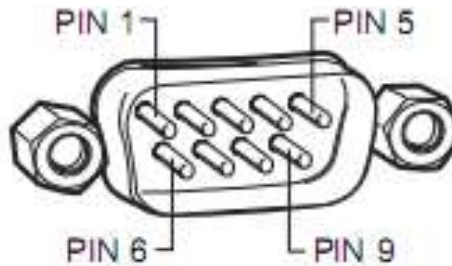

Conexión cruzada

Consulte la siguiente figura para obtener información sobre la conexión.

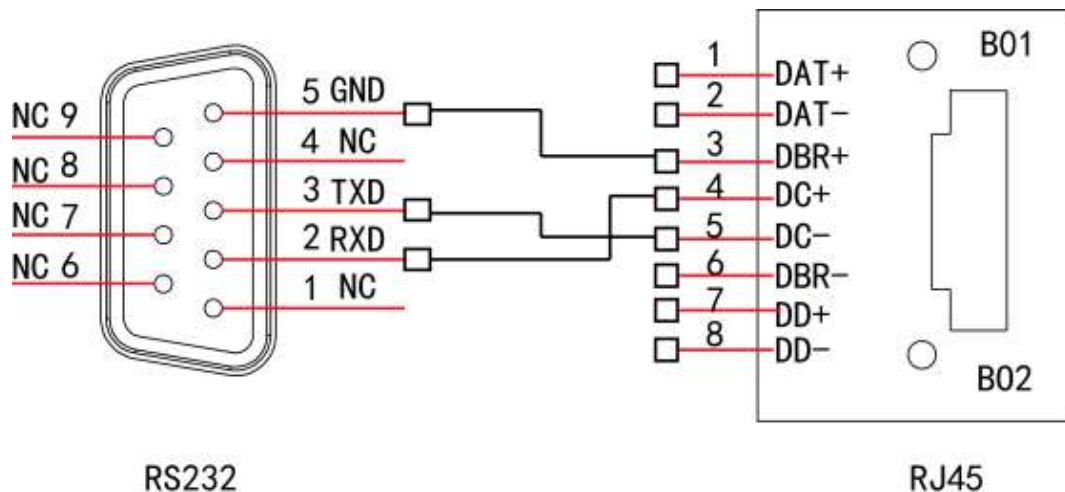

Consulte la siguiente tabla para obtener información detallada sobre la conexión del cable cruzado.

RJ45 (T568B)	RJ45 (cable de red)	RS-232	Descripción de la señal
4	Azul	2	RXD
5	blanco y azul	3	TXD
3	Blanco y verde	5	GND

Conexión recta

Consulte la siguiente figura para obtener información sobre la conexión de cables rectos.

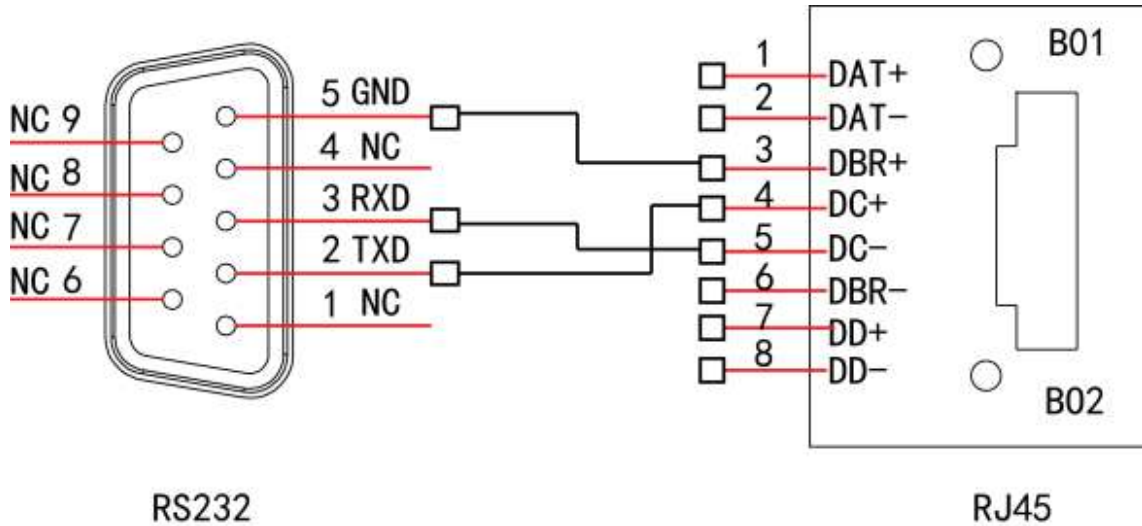

Consulte la siguiente tabla para obtener información sobre conexiones directas.

RJ45 (T568B)	RJ45 (cable de red)	RS-232	Descripción de la señal
4	Azul	3	RXD
5	blanco y azul	2	TXD
3	Blanco y verde	5	GND

ZHEJIANG DAHUA VISION TECHNOLOGY CO., LTD.

Dirección: No.1199, Bin'an Road, Binjiang District, Hangzhou, PR China Código postal: 310053

Tel: + 86-571-87688883

Envíe por fax: + 86-571-87688815

Correo electrónico: overseas@dahuatech.com

Sitio web: www.dahuasecurity.com